

polaris

since 1995

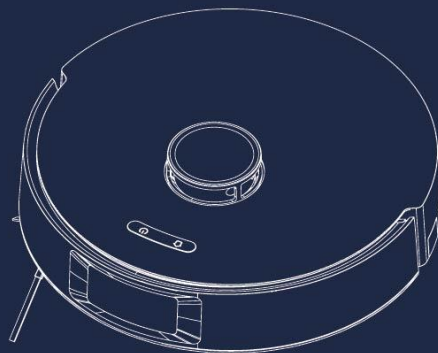

PVCR 4750 WIFI IQ Home

Руководство по эксплуатации / Гарантия
Manual instruction / Guarantee



СОДЕРЖАНИЕ

Общая информация	3
Общие указания по безопасности прибора	3
Специальные указания по безопасности данного прибора	5
Сфера использования	6
Комплектация	6
Описание прибора	6
Распаковка прибора и подготовка к эксплуатации	8
Аккумуляторная батарея прибора (АКБ)	8
Обозначения индикаторов пылесоса	9
Подготовка пространства для уборки	9
Эксплуатация	9
Настройка подключения пылесоса к сети WIFI	12
Управление пылесосом без использования удаленного контроля	21
Чистка и уход	22
Неисправности и методы их устранения	26
Требования по утилизации	28
Хранение/Транспортировка/Реализация	28
Технические характеристики	28
Информация о сертификации	29
Гарантийные обязательства	29

ОБЩАЯ ИНФОРМАЦИЯ

Настоящее руководство по эксплуатации предназначено для ознакомления с техническими данными, устройством, правилами эксплуатации и хранения пылесоса бытового, **PVCR 4750 WIFI IQ Home POLARIS** (далее по тексту – робот, пылесос, прибор).

ОБЩИЕ УКАЗАНИЯ ПО БЕЗОПАСНОСТИ

- Эксплуатация прибора должна производиться в соответствии с «Правилами технической эксплуатации электроустановок потребителей».
- Прибор предназначен исключительно для использования в быту.
- Перед использованием внимательно прочитайте настоящее Руководство и сохраните его.
- Прибор должен быть использован только по назначению.
- Данный прибор не предназначен для использования людьми (включая детей), у которых есть физические, нервные или психические отклонения, или недостаток опыта и знаний, за исключением случаев, когда за такими лицами осуществляется надзор или проводится их инструктирование относительно использования данного прибора лицом, отвечающим за их безопасность. Необходимо осуществлять надзор за детьми с целью недопущения их игр с прибором.



Внимание! Не используйте прибор вблизи ванн, раковин или других емкостей, заполненных водой.

- Ни в коем случае не погружайте прибор в воду или другие жидкости.
- Каждый раз перед включением прибора осмотрите его. При наличии видимых повреждений прибора и аксессуаров не используйте его до устранения проблемы.
- Для зарядки аккумулятора (АКБ) используйте только зарядное устройство (адаптер) и зарядную базу, входящие в комплект пылесоса данной модели. Не используйте данный адаптер в иных целях.

Уважаемый покупатель!

Благодарим Вас за выбор продукции, выпускаемой под торговой маркой **POLARIS**. Наши изделия разработаны в соответствии с высокими требованиями качества, функциональности и дизайна. Мы уверены, что Вы будете довольны приобретением нового изделия нашей фирмы.

Перед началом эксплуатации прибора внимательно прочитайте данное руководство, в котором содержится важная информация, касающаяся Вашей безопасности, а также рекомендации по правильному использованию прибора и уходу за ним.

Сохраните руководство вместе с гарантийным талоном, кассовым чеком, по возможности, картонной коробкой и упаковочным материалом.

- При наличии повреждений зарядной базы, адаптера или шнура питания ни в коем случае не включайте адаптер в розетку. При необходимости замены (ремонта) зарядной базы и адаптера обратитесь в авторизованный сервисный центр. Не разбирайте зарядную базу и адаптер!
- Прибор заряжается только через зарядную базу. Необходимость зарядки АКБ определяется прибором автоматически.
- Для обеспечения зарядки аккумулятора сначала вставьте штекер адаптера в соответствующее гнездо зарядной базы и разместите базу у стены убираемой комнаты рядом с розеткой, а затем – вставьте вилку адаптера в розетку. Не оставляйте адаптер включенным в сеть без надзора и не оставляйте зарядную базу на полу, если прибор не используется.

Внимание! Замыкать контакты зарядной базы металлическими предметами между собой категорически запрещено!

- Включайте адаптер только в источник переменного тока (~). Перед включением убедитесь, что адаптер рассчитан на напряжение, используемое в сети.
- Любое ошибочное включение лишает Вас права на гарантийное обслуживание.
- Не пользуйтесь нестандартными источниками питания или устройствами подключения.
- Перед включением адаптера в сеть убедитесь, что его штекер вставлен в соответствующее гнездо зарядной базы.

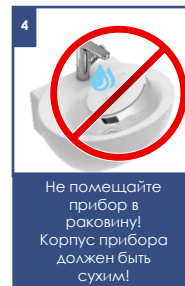
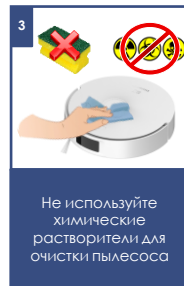
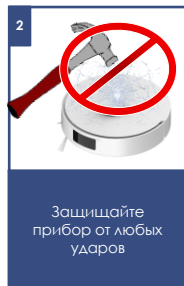
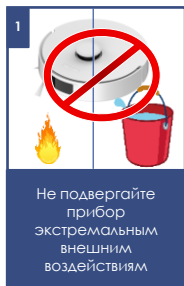

- Не используйте прибор вне помещений. Предохраняйте прибор от жары, прямых солнечных лучей, ударов об острые углы, влажности (ни в коем случае не погружайте прибор в воду).
- Не включайте адаптер питания в сеть (не касайтесь его) влажными руками.
- По окончании зарядки аккумулятора всегда отключайте адаптер от сети и от гнезда для зарядки на зарядной базе, если прибор не используется ежедневно. Во избежание быстрого разряда батареи, при хранении пылесоса отключайте питание удержанием  кнопки в течение 3 секунд.
- При ежедневном и удаленном использовании пылесоса, база должна быть подключена, пылесос между уборками должен находиться на базе во избежание быстрого разряда батареи.**
- Не оставляйте прибор, зарядную базу и адаптер без присмотра. Храните прибор, зарядную базу и адаптер в недоступном для детей месте.
- Нельзя переносить адаптер или зарядную базу, держа их за шнур питания. Запрещается также отключать адаптер от сети, держа его за шнур питания. При отключении адаптера от сети держитесь за корпус адаптера, не касаясь токопроводящих штырей.
- Не производите ремонт прибора и входящих в комплект аксессуаров самостоятельно. Неквалифицированный ремонт представляет прямую опасность для пользователя. Ремонт, осмотр и регулировка должны производиться только квалифицированными специалистами сервисного центра.
- Для ремонта прибора могут быть использованы только оригинальные запасные части.
- Внимание!
- При возникновении неисправностей любого характера обращайтесь в Авторизованный сервисный центр POLARIS или к официальному продавцу Polaris.



Внимание!

При возникновении неисправностей любого характера обращайтесь в Авторизованный сервисный центр POLARIS или к официальному продавцу Polaris.

СПЕЦИАЛЬНЫЕ УКАЗАНИЯ ПО БЕЗОПАСНОСТИ ДАННОГО ПРИБОРА



При работе пылесоса не располагайте на полу убираемой комнаты работающие нагревательные приборы и другие источники тепла.

- Запрещается использование пылесоса без универсального пылесборочного контейнера, а также без предусмотренных в контейнере фильтров, установленных и обслуженных должным образом в соответствии с настоящим руководством. Убедитесь перед использованием, что пылесборник и фильтры правильно установлены.
- Не используйте химические растворители для очистки пылесоса.
- Не собирайте пылесосом следующие предметы и материалы:
 - горящие предметы: пепел, угольки, окурки и др.;
 - острые предметы: битое стекло, иголки, канцелярские кнопки, скрепки и др.;
 - краситель, используемый в принтерах или копировальных машинах, т.к. он является электропроводной смесью и не удалится из фильтра полностью;
 - ядовитые, взрывоопасные и разлагающиеся вещества;
 - асбест или асбестовую пыль;
 - строительную гипсо-цементно-известковую пыль;
 - влажную пыль и грязь;
 - крупнолистовые фрагменты;
 - воду и водосодержащие жидкости.
- Используйте только рекомендованные производителем аксессуары и запасные части.
- Не закрывайте воздуховпускные и выпускные отверстия пылесоса.
- Прибор рассчитан на работу только с оригинальной АКБ и зарядным устройством, поставляемым в комплекте. Использование посторонних устройств для питания и зарядки может вызвать повреждение прибора.

- Запрещено устанавливать работающий пылесос на края и боковые части корпуса. Пылесос во время работы всегда должен находиться в горизонтальном положении, кнопкой  вверх. Следите за устойчивостью пылесоса на краю ступеней лестницы и при разнице высот пола. Ширина ступеней лестницы в полтора – два раза должна превышать габариты прибора, включая вращающиеся боковые щетки, в противном случае использовать прибор на лестнице не следует. Перед использованием прибора на лестнице либо на краю пола этажа визуально проверьте его способность останавливаться на краю ступени без падения. Рекомендуется на краях площадок при уборке устанавливать ограждение. Выступающие элементы декора помещения, яркое освещение, светоотражающие элементы, прямые солнечные лучи могут вызвать ложные срабатывания датчиков и падение.
- Данный прибор подходит для твердых напольных покрытий и ковров с низким ворсом без контрастных узоров, содержащих черные элементы. Прибор не может использоваться на неровном полу и на коврах с высоким ворсом либо с узорами, содержащими черные элементы, а также при наличии на полу препятствий в виде лежащих проводов.
- При чистке ковров рекомендуется снять боковую щетку и вращающиеся насадки с микрофибрами во избежание поломки. Если ковер имеет на краях бахрому – на время уборки уберите ее под ковер. Скатерти, покрывала и занавески в местах уборки не должны касаться пола.
- Перед использованием прибора уберите с пола все мешающие движению пылесоса вещи, хрупкие и бьющиеся предметы, а также провода и игрушки.
- Не садитесь на прибор и не ставьте на него предметы и животных. Не позволяйте детям садиться на робот и использовать его как игрушку.
- Отключите питание, если прибор не используется в течение длительного времени, а также перед чисткой и обслуживанием прибора.
- Очищайте прибор и универсальный пылесборочный контейнер после каждого использования.
- Не мойте пылесос под струей воды, не протирайте его мокрой тряпкой и не используйте на мокром полу. Запрещается уборка пылесосом мокрой пыли и грязи.
- Утилизацию батарей следует проводить в соответствии с местными законами и правилами.
- Даже если изделие сильно повреждено, запрещается сжигать его, аккумулятор может привести к взрыву.



Во время работы убирайте с пола провода, кабели, работающие нагреватели



Не садитесь на прибор и не ставьте на него предметы и животных



Не храните на приборе никаких предметов!



Следите за устойчивостью пылесоса на краю ступеней лестницы

СФЕРА ИСПОЛЬЗОВАНИЯ

- Прибор предназначен исключительно для бытового использования в соответствии с данным Руководством. Пылесос предназначен для сухой уборки пола бытовых помещений с твердой ровной поверхностью путем всасывания пыли и мелкого мусора и последующей влажной уборки. Прибор не предназначен для промышленного и коммерческого использования.
- Прибор также не предназначен для использования вне помещений и в неотапливаемых помещениях с температурой воздуха ниже +15°C и повышенной влажностью.
- Производитель не несет ответственности за ущерб, возникший в результате неправильного или непредусмотренного настоящей инструкцией использования.

КОМПЛЕКТАЦИЯ

Робот-пылесос в сборе	1 шт.
Пылесборочный контейнер 2 в 1 для сухой и влажной уборки с HEPA-фильтром и приводами (установлен)	1 шт.
Микрофибры для влажной уборки	4 шт.
Вращающиеся держатели микрофибр для влажной уборки	2 шт.
АКБ (съёмная аккумуляторная батарея - установлена)	1 шт.
База для зарядки	1 шт.
Зарядное устройство (адаптер)	1 шт.
Боковая щетка (не установлена)	2 шт.
Инструкция по эксплуатации	1 шт.
Гарантийный талон	1 шт.
Упаковка (полиэтиленовый пакет + коробка)	1 шт.
Щетка для чистки	1 шт.
HEPA-фильтр запасной	1 шт.

Примечание. Рисунки и иллюстрации приведены в ознакомительных целях и могут отличаться от фактического внешнего вида изделия. Конструкция и технические характеристики изделия могут быть изменены без предварительного уведомления.

ОПИСАНИЕ ПРИБОРА



*Возможные цвета корпуса: белый, черный



**Цвет корпуса, используемый в данном Руководстве, не влияет на функционал прибора, а также его характеристики и эффективность работы.

⏻ Кнопка AUTO

- 1 нажатие: старт обычной уборки
- 2 нажатия: точечная уборка
- Удержание 3 сек.: ВКЛ/ВЫКЛ прибора

🏠 Кнопка «Дом» (возврат на базу)

- 1 нажатие: возврат на базу для зарядки
- Удержание 10 сек.: возврат к заводским настройкам

⏻ + 🏠 «Дом» + AUTO

- Одновременное удержание 3 сек.: режим настройки сети

ИНДИКАТОРЫ

ГОЛУБОЙ заряд батареи $\geq 20\%$

КРАСНЫЙ ошибка системы или низкий заряд батареи $<. 20\%$



Рис. 1



ПЫЛЕСБОРОЧНЫЙ КОНТЕЙНЕР 2 в 1

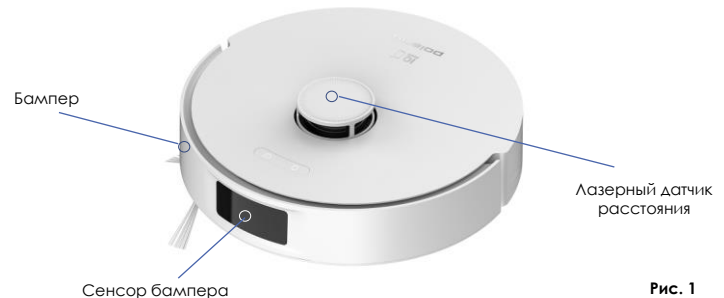
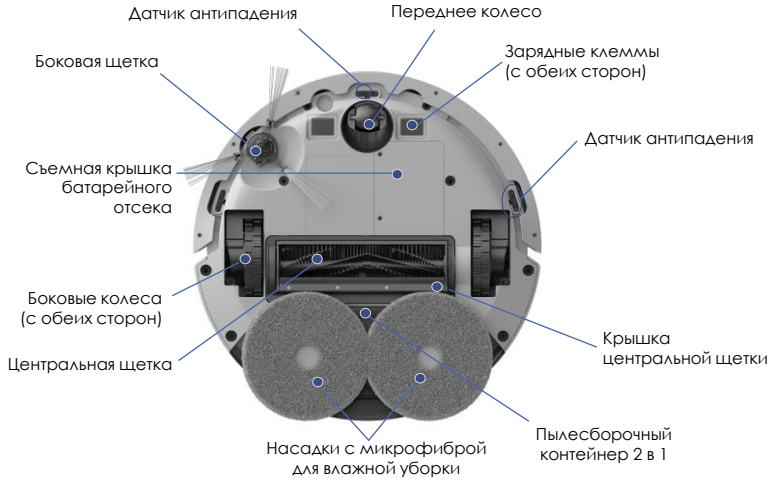
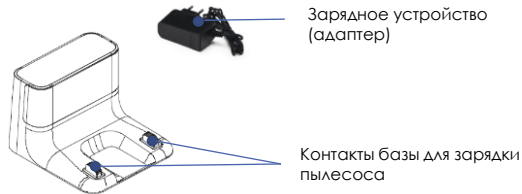
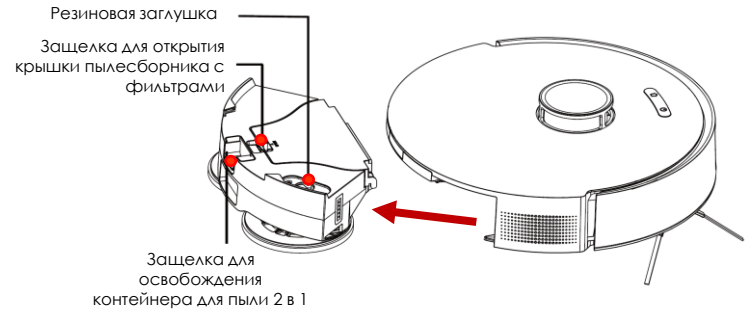

УСТАНОВКА МИКРОФИБР ДЛЯ ВЛАЖНОЙ УБОРКИ

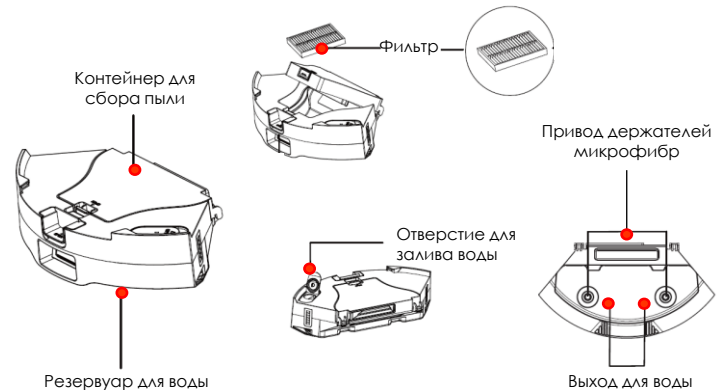

РАСПАКОВКА ПРИБОРА И ПОДГОТОВКА К ЭКСПЛУАТАЦИИ

- Откройте коробку, аккуратно извлеките прибор, освободите его от всех упаковочных материалов.
- Снимите все рекламные наклейки с корпуса прибора.
- Проверьте комплект поставки (см. раздел «Комплектация»).
- Извлеките все аксессуары и зарядное устройство.
- Убедитесь, что все комплектующие не повреждены.

УСТАНОВКА БОКОВОЙ ЩЕТКИ И МИКРОФИБР

- Снимите защитные пластины с бампера прибора.
- Боковая щетка установлена на роботе пылесосе.
- Для снятия или замены боковой щетки расположите пылесос нижней панелью вверх.
- Потяните на себя и снимите боковую щетку.
- Не прикладывайте чрезмерных усилий.
- Микрофибры с держателями устанавливаются и снимаются аналогично боковой щетке, на магнитах.

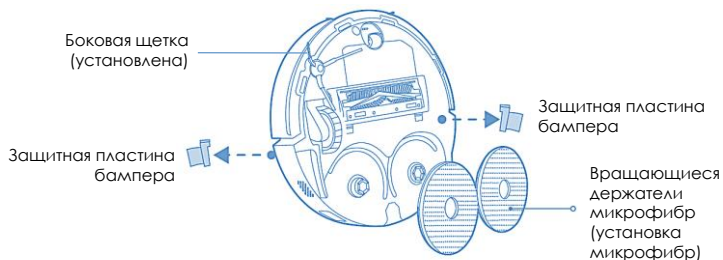

ЗАРЯДКА АКБ

Необходимость зарядки АКБ и местоположение зарядной базы определяется прибором автоматически.

- Разместите зарядную базу вплотную к стене убираемой комнаты рядом с розеткой, вставьте штекер адаптера в гнездо базы, а вилку адаптера в розетку.
- Не должно быть препятствий на расстоянии 0,5 метра с двух боковых сторон и на расстоянии 1,5 метра с передней стороны от зарядной базы. Также в зоне расположения базы не должно быть зеркал и сильно отражающих поверхностей в пределах до 15 см от пола по высоте. Если такие поверхности имеются – закройте их.
- Не ставьте базу напротив окна, если возможно попадание на нее или на датчики робота прямых солнечных лучей.
- Не оставляйте адаптер включенным в сеть без надзора после зарядки аккумулятора, если прибор не используется удаленно.
- Не оставляйте зарядную базу на полу, если прибор длительно не используется или не используется удаленно.
- Перед длительным хранением и после каждой уборки зарядите АКБ. Не храните прибор и АКБ в условиях отрицательных температур.



ВНИМАНИЕ! Замыкать металлическими предметами между собой контакты зарядной базы категорически запрещено!

ОБОЗНАЧЕНИЕ ИНДИКАТОРОВ

СОСТОЯНИЕ ПРИБОРА	ЦВЕТ ИНДИКАТОРА
Заряжается / Подключение WIFI	● ГОЛУБОЙ (мерцает)
Заряжен/ В режиме уборки/ WIFI подключен	● ГОЛУБОЙ (постоянно светится)
% Заряда < 20 %	● КРАСНЫЙ (светится)
Отключен / в спящем режиме	○ Не горит
Выдает ошибку	● КРАСНЫЙ

ПОДГОТОВКА ПРОСТРАНСТВА ДЛЯ УБОРКИ

Из-за сложности домашней среды робот может пропустить некоторую недоступную область. Для достижения лучшего результата рекомендуется использовать робот ежедневно.

Переместите мешающие в зоне чистки препятствия, уберите с пола игрушки и провода.

Используйте пылесос только на твердом ровном покрытии и на коврах с коротким ворсом. Не используйте на коврах влажную уборку.

Не стойте на пути или в дверном проеме при уборке, иначе робот не уберет эти области.

Установите преграду, если робот производит уборку на краю площадки/этажа, между пролетами лестницы или при малом расстоянии между мебелью.



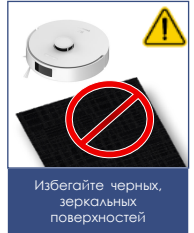

ВНИМАНИЕ!

Робот-пылесос может не заезжать на черное напольное покрытие, на узоры с контрастными рисунками, имеющими черные элементы, и не определять черные элементы мебели, так как ориентация выполняется при помощи отраженного света инфракрасного диапазона. Свет плохо отражается от черных поверхностей. Зеркальные поверхности, яркий свет и прямые солнечные лучи могут влиять на точность позиционирования.



ЭКСПЛУАТАЦИЯ

ПОДГОТОВКА ПРИБОРА К РАБОТЕ

- Снимите защитные пластины с бампера
- Установите в отсек на задней части прибора очищенный контейнер для пыли 2 в 1 в сборе с фильтрами (см. раздел «Описание прибора»).
- Установите и подключите базу.
- Перед первым использованием направьте робот на базу, нажав кнопку , и зарядите робот в течение 4 часов.
- Для обеспечения долгой работы пылесоса, используемая вода должна быть подготовленной (декальцинированной и очищенной от механических примесей). **Добавление мощных средств не допускается.**
- Не оставляйте воду в баке на длительное время во избежание ее порчи, промывайте бак перед каждым заливом воды.
- Для влажной уборки **наденьте насадки вместе с установленными микрофибрами.** При выполнении только сухой уборки, устанавливать насадки с микрофиброй не следует.
- Установите пылесос на пол панелью управления вверх.
- Включите робот удержанием кнопки  ВКЛ/ВЫКЛ на корпусе прибора в течение 3 секунд, дождитесь  словесного сообщения о готовности к работе.



Внимание! Если в процессе влажной или комбинированной уборки остановить робот (для добавления воды), он может убирать ранее убранную зону. Всегда заблаговременно наливайте чистую воду в контейнер. Перед заливом воды установите на контейнер держатели с микрофибрами из комплекта. **Внимание! Не переворачивайте контейнер с водой.**

- При зарядке АКБ снимите держатели с микрофибрами, не оставляйте остаток воды в контейнере после уборки.



ДОБАВЛЕНИЕ ВОДЫ

- Снимите с пылесоса универсальный контейнер.
- Откройте крышку заливного отверстия, осторожно залейте чистую воду до $\frac{3}{4}$ уровня.
- Плотно закройте крышку.
- Не переворачивайте и не наклоняйте контейнер, если он наполнен.



Внимание: Эксплуатация прибора без контейнера 2 в 1 или без оригинальных фильтров, а также с неоригинальными, загрязненными либо поврежденными фильтрами категорически запрещена! Перед запуском каждой уборки убедитесь, что контейнер 2 в 1 установлен в корпус прибора.

Не используйте влажную уборку на ковре.





ОБРАЩАЕМ ВАШЕ ВНИМАНИЕ!



Использование воды с повышенным уровнем жесткости может повлечь за собой засорение жиклеров подачи воды в компоненте товара (в контейнере, модуле подачи воды, щетке, базе для мойки и очистки и т.п.) отложениями растворенных в воде солей и примесями. Это не является производственным недостатком товара.



Изготовитель категорически рекомендует использовать только УМЯГЧЕННУЮ ОЧИЩЕННУЮ ВОДУ без примесей. При засорении компонентов подачи воды отложениями потребитель может:

- Обратиться в АСЦ Polaris для проведения очистки от отложений или для приобретения нового компонента вместо засоренного.

НАСТРОЙКА ПОДКЛЮЧЕНИЯ ПЫЛЕСОСА К СЕТИ WIFI

 **Совет!** Пожалуйста, перед настройкой подключения убедитесь, что Ваш телефон подключен к имеющейся домашней сети WiFi.

При отсутствии домашней сети WiFi обратитесь в специализированную компанию для создания домашней сети (установки роутера и подключения интернета).

Роутер домашней сети должен работать на частоте 2,4 ГГц, **режим сети должен быть установлен 802.11 b/g/n.**

 **Внимание:** Во избежание сбоя из-за разряда батареи в процессе настроек, перед подключением к WiFi зарядите пылесос (установите пылесос на зарядную базу).

Это возможно сделать вручную, как показано на рисунке №2.

Процедуру первичного подключения пылесоса к приложению необходимо выполнять когда пылесос НЕ стоит на базе.

Порядок действий:

1. Включите базу пылесоса в сеть, используя штатный адаптер.
2. Установите прибор заряжаться.
3. Дождитесь полной зарядки батареи.
4. Снимите пылесос с базы, т.к. процедуру первичного подключения пылесоса к приложению необходимо выполнять когда пылесос **НЕ** стоит на базе
5. Откройте приложение **Polaris IQ Home** в мобильном устройстве.



На заметку!

Вследствие постоянного процесса внесения изменений и улучшений, между руководством, изделием и приложением могут наблюдаться некоторые различия. Производитель надеется, что пользователь обратит на это внимание. **В связи с этим то, что Вы видите на экране может отличаться от того, что написано в данном Руководстве.**



1
Включите базу пылесоса в сеть, используя штатный адаптер

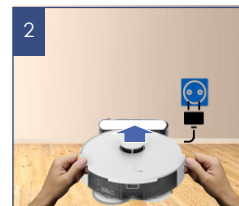

2
Установите прибор заряжаться

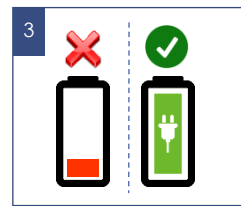

3
Дождитесь полной зарядки батареи



4
Снимите пылесос с базы для первичного подключения к **Polaris IQ Home**



5
Откройте приложение **Polaris IQ Home** в мобильном устройстве

ДЛЯ ТЕЛЕФОНОВ С ОПЕРАЦИОННОЙ СИСТЕМОЙ iOS и Android

Конфигурация нового устройства

- Экран «Дом»: нажмите кнопку «Добавить устройство».
- В списке «Все устройства» выберите пылесос (PVCR-4750).
- Нажмите «Продолжить».
- В приложении появится запрос на подключение к сети WIFI («PVCR-4750»), нажмите «Подключить».
- На следующем экране вас попросят провести сопряжение с устройством

Сопряжение с устройством

1. Зажмите и удерживайте обе кнопки на панели устройства до голосовой команды «Начинаю настройку сети»
2. Подождите минуту, пока точка доступа не станет активна.
3. Затем в приложении нажмите кнопку «Продолжить»:
 - Появится экран с доступными сетями WIFI. Выберите нужную сеть и введите пароль WIFI сети, на которую вы хотите настроить устройство, и нажмите «далее»
 - Подождите, пока процедура конфигурации завершится.
 - Нажмите «Продолжить»
 - Если сопряжение не произошло, произведите сброс пылесоса на заводские настройки (см. описание далее). Произведите настройку подключения заново.



Сопряжение ранее сконфигурированного устройства:

- Экран «Дом»: нажмите кнопку «Добавить устройство».
- В списке «Рядом с Вами» выберите пылесос (PVCR-4750) (Если устройства нет в сети, убедитесь, что мобильное устройство подключено к WIFI сети, на которую сконфигурировано устройство).

На следующем экране вас попросят провести сопряжение с Устройством:

1. Зажмите и удерживайте обе кнопки на панели устройства до голосовой команды «Начинаю настройку сети»
2. Затем в приложении нажмите «Продолжить»



Переконфигурация устройства на другую WIFI сеть (режим диагностики):

- Зажмите и удерживайте обе кнопки на панели устройства до голосовой команды «Начинаю настройку сети», затем повторно зажмите и удерживайте обе кнопки на панели устройства до голосовой команды «Начинаю настройку сети»
- Экран «Дом»: нажмите кнопку «Новое устройство».
- В списке «Все устройства» выберите пылесос (PVCR-4750).
- Нажмите «Продолжить»
- В приложении появится запрос на подключение к сети WIFI "PVCR-4750", нажмите «Подключить».

На следующем экране вас попросят провести сопряжение с устройством:

1. Зажмите и удерживайте обе кнопки на панели устройства до голосовой команды «Начинаю настройку сети»
2. Затем в приложении нажмите «Продолжить»
 - В открывшемся экране выберите желаемое действие: «Оставить конфигурацию и продолжить» - в таком случае пылесос останется сконфигурирован на текущую сеть WIFI, но Ваш телефон сможет управлять им через сеть интернет, либо «Переконфигурировать устройство» - в таком случае Вам будет предложено переконфигурировать устройство на новую сеть WIFI.
 - Если Вы выбрали «переконфигурировать устройство»: укажите название и пароль WIFI сети, на которую вы хотите настроить устройство, и нажмите «Подключить».
 - Подождите, пока процедура конфигурации завершится.
 - Нажмите «Продолжить»

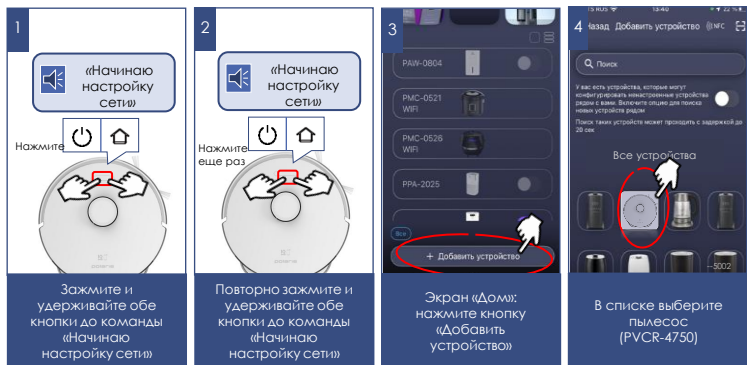

ВОЗВРАТ ПЫЛЕСОСА К ЗАВОДСКИМ НАСТРОЙКАМ WIFI

- Зажмите и удерживайте обе кнопки на панели устройства до голосовой команды «Начинаю настройку сети» и отпустите.
- Затем повторно зажмите и удерживайте обе кнопки на панели устройства до голосовой команды «Начинаю настройку сети» и отпустите.
- Затем в третий раз зажмите и удерживайте обе кнопки на панели устройства до голосовой команды «Начинаю настройку сети» и отпустите.

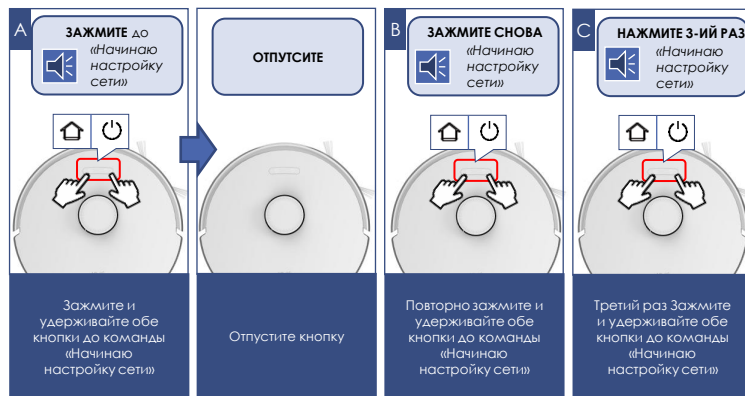
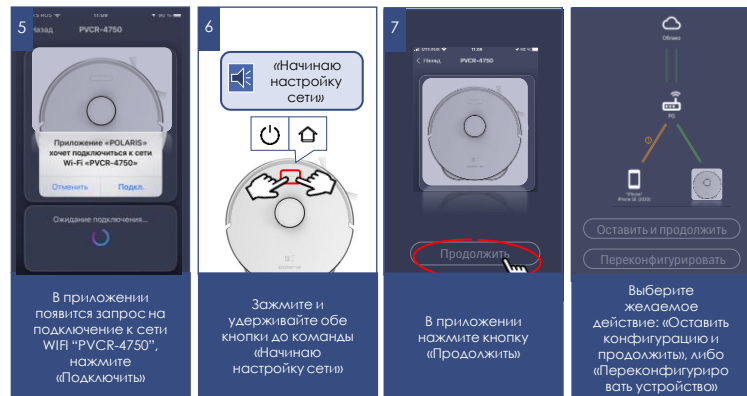

ФУНКЦИОНАЛ ПЫЛЕСОСА, ДОСТУПНЫЙ В ПРИЛОЖЕНИИ

1. Старт/стоп
2. Дистанционное управление направлением движения (джойстик)
3. Выбор режима работы:
 - a) Авто
 - b) Точечная уборка (уборка локального участка)
 - c) Возврат на базу
 - d) Быстрая уборка
 - e) Тщательная уборка.
4. Функция найди меня – при нажатии на кнопку, пылесос начинает подавать звуковой сигнал, что поможет Вам найти пылесос, если он где-то застрял
5. Двойная уборка – после возвращения на базу пылесос начнёт ещё одну уборку
6. Установка расписания уборки по дням недели
7. Индикация уровня заряда батареи
8. Индикация площади и времени текущей уборки
9. Установка интенсивности мощности всасывания
10. Установка интенсивности подачи воды при влажной уборке
11. Функция увеличения мощности всасывания на коврах - робот автоматически увеличивает мощность всасывания на коврах на одну ступень выше по сравнению с текущим уровнем.
12. Функция обход ковров. При включенной функции робот не будет заезжать на мягкие ворсовые покрытия пола (ковры, паласы, джутовые циновки и т.п.), что предотвращает намочение таких покрытий во время влажной и комбинированной уборки. Не пытайтесь поставить робота на мягкое ворсовое покрытие, работа робота на нем заблокирована включенной функцией «Обход ковров», это сопровождается голосовым сообщением «Я застрял» и соответствующим уведомлением в приложении IQ Home. Уберите робота с ковра или отключите функцию Обхода.
13. Включение/выключение функции продолжения уборки после зарядки, если текущего заряда батареи не хватило для уборки всей площади
14. Переключение голосовых пакетов Русский/Английский
15. Регулировка громкости голосового сопровождения
16. Включение/выключение подсветки кнопок прибора
17. Сообщения о возникших проблемах в процессе работы прибора
18. Контроль срока службы расходных материалов: боковых и основной щетки, воздушного фильтра и контейнера для пыли. Программное напоминание о необходимости очистки пылесборника.

Важно: срок службы расходных материалов, в том числе и контейнера для пыли, учитывается только исходя из суммарного времени работы пылесоса. При достижении наработки времени для замены или очистки аксессуара приложение выдает напоминание о необходимости очистки/замены. При замене расходных материалов или опорожнении контейнера для пыли необходимо зайти в меню «Расходные материалы» и нажать кнопку «Заменить» под соответствующим расходным материалом для сброса счетчика времени работы!

ФУНКЦИОНАЛ КАРТЫ ПОМЕЩЕНИЯ, СОЗДАВАЕМОЙ РОБОТОМ

I. Сохранение до 5 этажей (карт) помещений



Позволяет создавать и сохранять до 5 карт каждого отдельного помещения, например, если у вас многоэтажный дом или многоуровневая квартира.

Выбрав определенную карту для соответствующего помещения, устройство автоматически ориентируется в пространстве и не требует строить карту заново, если вы меняете помещение (этаж).

II. Установка до 10 зон уборки («комнат»).

Сохраненная «комната» сохраняется под отдельной кнопкой на главной странице управления прибором. Нажатие на кнопку запустит уборку в данной «комнате». Также эту «комнату» можно перетянуть на панель быстрого доступа.

Создание зоны уборки («комнаты»):

- 1) Зайдите в меню «Карты»;
- 2) Нажмите на кнопку в правом нижнем углу карты 
- 3) В выпадающем списке выберите кнопку «Редактирование» 
- 4) В новом списке выберите кнопку «Комнаты» 
- 5) Нажмите появившуюся кнопку «+».
- 6) Задайте имя будущей комнате и нажмите «Сохранить».
- 7) Перетяните появившийся на экране квадрат в необходимую часть карты и измените его размеры, если необходимо.
- 8) Нажмите кнопку «V» в правом нижнем углу для сохранения зоны.

После этого она будет отображаться на карте, а также сохранится в виде отдельной кнопки на главной странице управления.

Для изменения имени или границ этой зоны повторите пункты 1-4, описанные сверху, далее нажмите на область комнаты, которую хотите скорректировать (1 раз для изменения границ, 2 раза для изменения имени комнаты). Нажмите кнопку «V» в правом нижнем углу для сохранения зоны.

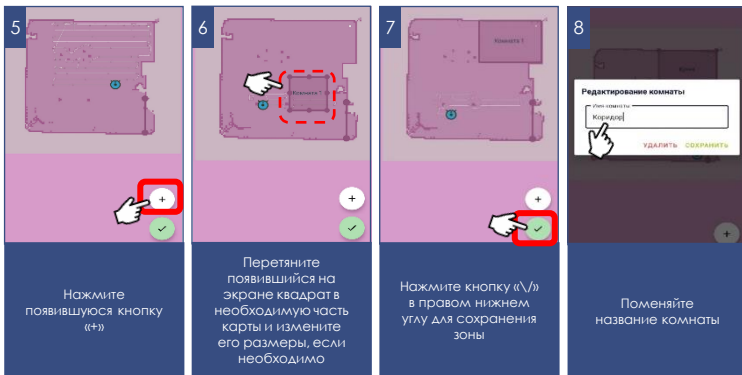

- В появившемся меню выберите тип запрета уборки: влажная, сухая, сухая+влажная
- Перетащите появившийся на экране квадрат в необходимую часть карты и измените его размеры, если необходимо.
- Нажмите кнопку « V » в правом нижнем углу для сохранения зоны.

Для изменения типа или границ этой зоны, повторите пункты 1-4, описанные сверху, а вместо п.5 зажмите и удерживайте периметр созданной ранее зоны. В открывшемся затем окне можно будет поменять тип зоны или удалить ее.



III. Установка до 10 зон для запрета уборки.

При установке запретной зоны можно выбрать, для какого типа уборки будет действовать этот запрет: для влажной уборки, для сухой уборки или для того и другого типа.

Создание зоны запрета уборки:

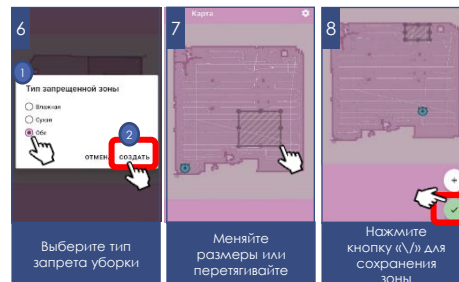

- 1) Зайдите в меню «Карты»;
- 2) Нажмите на кнопку в правом нижнем углу карты
- 3) В выпадающем списке выберите кнопку «Редактирование»
- 4) В новом списке выберите кнопку «Запретная зона»
- 5) Нажмите появившуюся кнопку «+».



IV. Установка до 10 «виртуальных стен»

Во время уборки пылесос не будет пересекать данные линии на карте.

Создание зоны запрета уборки:

- 1) Зайдите в меню «Карта»;
- 2) Нажмите на кнопку в правом нижнем углу карты ;
- 3) В выпадающем списке выберите кнопку «Редактирование» .
- 4) В новом списке выберите кнопку «Виртуальная стена» .
- 5) Нажмите появившуюся кнопку «+».
- 6) Переместите создаваемую стену в нужную область карты.
- 7) Нажмите кнопку «V» в правом нижнем углу для сохранения положения виртуальной стены

Для изменения созданной виртуальной стены, повторите пункты 1-4, описанные сверху, а вместо п. 5 зажмите и удерживайте созданную ранее виртуальную стену. В открывшемся затем окне можно будет удалить ее.

Набор и названия доступных в приложении функций могут изменяться без уведомления пользователя при изменении версии приложения и прошивки аппарата.

Во избежание быстрого разряда батареи, при использовании удаленного управления пылесос между уборками должен находиться на зарядной базе.



ДОПОЛНИТЕЛЬНЫЕ ФУНКЦИИ ПРИЛОЖЕНИЯ

- 1. Панель быстрого запуска:** на странице прибора в приложении внизу есть панель с четырьмя ячейками для быстрого запуска выбранных программ и режимов. Для помещения в эту панель любого, понравившегося Вам режима, просто зажмите его кнопку и перетащите на панель, не отпуская пальца.



Панель с 4-мя ячейками для быстрого запуска выбранных программ и режимов

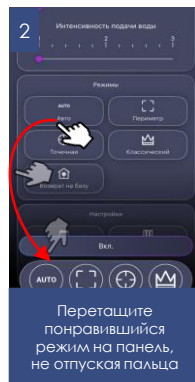

Перетащите понравившийся режим на панель, не отпуская пальца

- 2. Контроль прав доступа к прибору:** для активации контроля прав, Вам необходимо зайти на страницу устройства в приложении, нажать в правом верхнем углу символ настройки (шестеренка) выбрать пункт «Контроль прав» и перевести выключатель «Включить контроль прав» в положение «Включено». После этого Вы автоматически становитесь администратором устройства с полными правами доступа к нему, все остальные пользователи получают уровень доступа «Просмотр». Вы можете определить персональный уровень доступа для каждого пользователя. Все новые пользователи, которые будут подключаться к прибору уже после того, как Вы активировали на нем функцию контроля прав, будут получать уровень доступа «Просмотр» и не смогут управлять прибором до тех пор, пока Вы, или другой администратор прибора не дадут этому пользователю соответствующие права на управление.



Нажмите в правом верхнем углу символ настройки

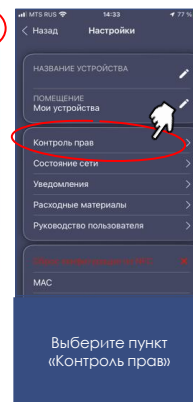

Выберите пункт «Контроль прав»

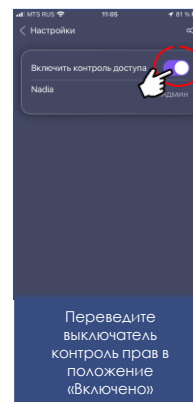

Переведите выключатель контроль прав в положение «Включено»

3. Возможность поделиться устройством

Вы можете просто поделиться управлением своего устройства с любым человеком, у кого установлено приложение Polaris IQ Home. Для этого Вам необходимо зайти на страницу устройства в приложении, нажать в правом верхнем углу символ настройки («звездочка») выбрать пункт «Контроль прав» и нажать на символ «Поделиться» в правом верхнем углу. После этого вы увидите на экране QR код данного устройства.

Для того, чтобы принимающей стороне просканировать данный QR код, ей необходимо на главном экране приложения нажать кнопку «Новое устройство» и в появившемся окне нажать на пиктограмму сканера в правом верхнем углу. Затем необходимо направить камеру телефона на предоставленный передающей стороной QR код и следовать подсказкам системы.

QR код можно передавать любым удобным способом: почта, мессенджеры, социальные сети. QR код прибора остается неизменным до момента активации режима Reset на приборе. После Reset старый QR код более не действителен.

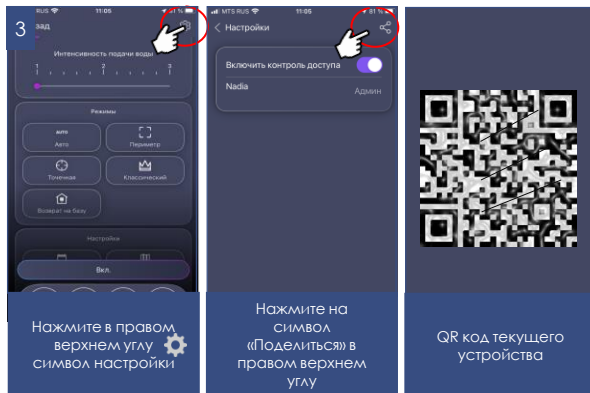

4. Связь со службой поддержки







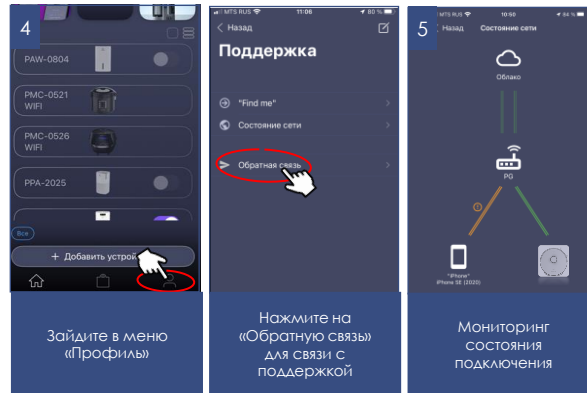

Зайдите в меню «Профиль/Поддержка» и нажмите значок нового сообщения в правом верхнем углу – откроется чат поддержки. Опишите Ваши проблемы, прикрепите скриншоты и видео. Специалисты службы поддержки помогут Вам во всем разобраться.

5. Мониторинг состояния подключения

Нажав в настройках прибора на соответствующую кнопку, можно оценить качество подключения на всех участках сети и запустить универсальный помощник для получения рекомендаций и проведения дополнительных настроек.



УПРАВЛЕНИЕ ПЫЛЕСОСОМ БЕЗ ИСПОЛЬЗОВАНИЯ УДАЛЕННОГО КОНТРОЛЯ

1. Установите пылесос на пол панелью управления вверх.
2. Нажмите и удерживайте несколько секунд кнопку  . После включения обе кнопки  и  будут гореть постоянно.
3. Для запуска основной программы нажмите однократно без удержания кнопку  на приборе, робот начнет уборку помещения.
4. Повторное нажатие кнопки  на приборе остановит уборку и пылесос перейдет в режим «Пауза».
5. Для возврата на базу нажмите кнопку  на приборе.
6. Для отключения пылесоса нажмите и удерживайте кнопку  .
7. **Нажмите на кнопку  дважды, поместите робот в зону локальной уборки, пылесос начнет уборку площади 1*1 м²**

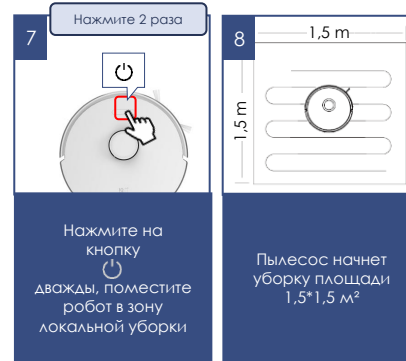
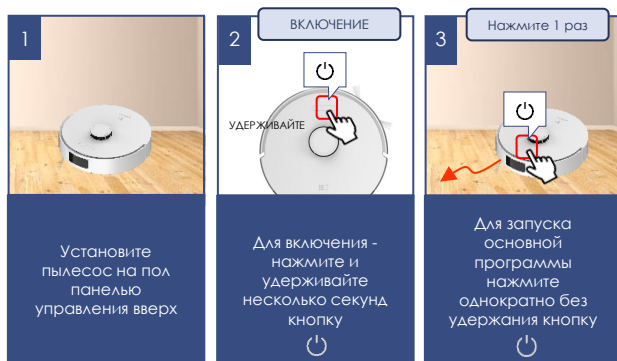
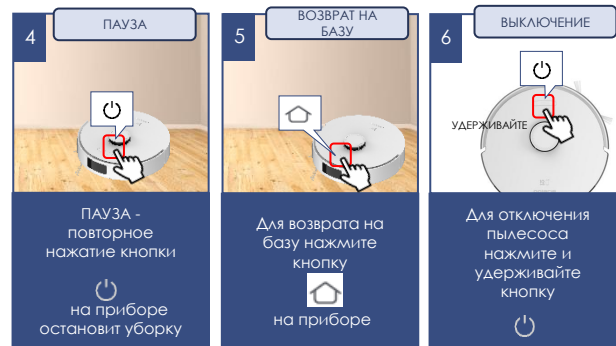

ЧИСТКА И УХОД ЗА ПРИБОРОМ

1. Перед обслуживанием и чисткой убедитесь, что прибор отключен от зарядного устройства, а зарядное устройство – от сети.
2. Не погружайте прибор и зарядное устройство в воду или другие жидкости.
3. Не используйте бензин, спирт и химические растворители для очистки прибора.
4. Металлические части прибора протирайте чистой сухой тканевой салфеткой.
5. Пластиковые части прибора протирайте влажной отжатой тканевой салфеткой. Капель воды быть не должно.
6. Храните прибор в сухом прохладном месте.

- Применение нагрева не допускается.
- Установите HEPA фильтр в корпус фильтра.
- Установите фильтр в сборе. Не устанавливайте в прибор влажные фильтры.
- Во избежание попадания пыли в мотор, не используйте деформированные либо поврежденные фильтры. Замените фильтр на новый оригинальный. Использование неисправного фильтра запрещено.
- Закройте пылесборник и установите универсальный контейнер на место.

ОЧИСТКА ПЫЛЕСБОРНИКА 2 В 1

После каждой уборки:

- Нажмите большим пальцем на кнопку пылесборника, придерживая пылесборник указательным пальцем снизу.
- Извлеките контейнер, потянув его на себя.
- Снимите держатели с тряпками, вылейте остаток воды.
- Проверьте, нет ли инородных предметов, застрявших в каналах. При необходимости удалите их.
- Разместив пылесборник над емкостью, откройте крышку и вытряхните пыль.
- Извлеките фильтр в сборе, нажав фиксаторы и потянув корпус фильтра из крышки. Извлеките HEPA фильтр из корпуса.
- Очистите HEPA-фильтр легким постукиванием о ровную поверхность запыленной стороной вниз или с помощью специальной щеточки. При необходимости промойте HEPA-фильтр грязной стороной вниз под слабой струей воды комнатной температуры, не используя моющие средства, промойте корпус фильтра с сеткой.
- Протрите внутреннюю часть пылесборника влажной отжатой тканевой салфеткой. **Не мойте контейнер под струей воды, так как в нем находятся электрокомпоненты!**
- Просушите естественным способом фильтры и пылесборник перед установкой.

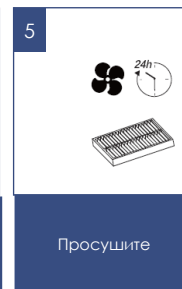
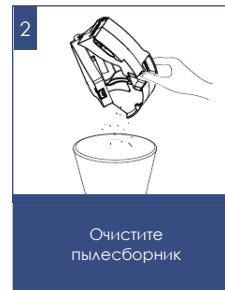

ОЧИСТКА МИКРОФИБР ДЛЯ ВЛАЖНОЙ УБОРКИ

При необходимости очистки микрофибр (после нескольких уборок или для дополнительной очистки со специальным средством) после уборки, отключите пылесос, снимите микрофибры с держателей и следуйте рекомендациям ниже:

- Извлеките контейнер, потянув его на себя. Не переворачивайте его.
- Откройте крышку бака и вылейте остаток воды, наклоняя контейнер в сторону крышки бака.
- Снимите держатели с микрофиброй.
- Промойте микрофибры водой с моющим средством, прополощите в чистой воде, просушите естественным способом (без нагрева).
- Храните контейнер и держатели с микрофиброй в сухом состоянии.
- Установите контейнер на место.

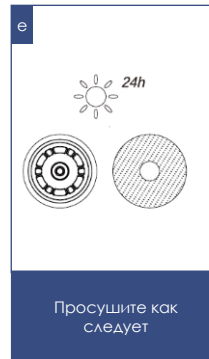
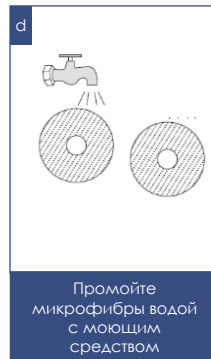
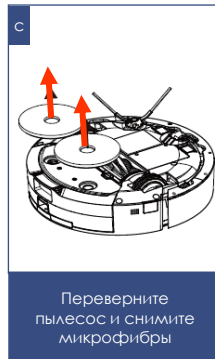
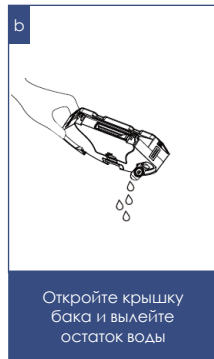
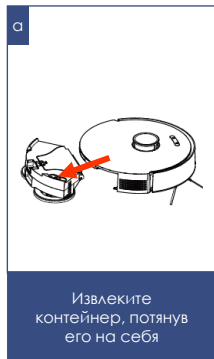

ОЧИСТКА ЦЕНТРАЛЬНОЙ ЩЕТКИ

Электрическая щётка предназначена для сбора бытовой пыли с пола и ковровых покрытий при помощи вращающегося щетинного валика. Её конструкция очень чувствительна к засорению длинными волосами, шерстью, нитками и т.п. В случае образования засора, немедленно прекратите использование пылесоса, и примите меры к очистке щетинного валика. **Очистку валика и места его расположения следует производить после каждой уборки.**

Валик имеет отдельный электропривод, который включается одновременно с мотором пылесоса.

Для очистки валика:

- Переверните пылесос вверх дном и расположите его задней частью «к себе».
- Для снятия валика снимите рамку крепления валика электрощётки, для чего слегка нажмите на язычки защелок фиксатора «от себя» и приподнимите ближний край рамки, после чего извлеките рамку.
- Приподнимите левую сторону щетинного валика, потянув влево, выведите его из зацепления с приводом и извлеките из гнезда. Когда щетинный валик извлечён из корпуса, его можно легко очистить от намотавшихся волос и ниток с помощью острого ножа или ножниц. Обратите внимание на свободу вращения узла подшипника на левом конце валика. При затрудненном вращении, снимите подшипник и очистите от мусора.
- Очистите место расположения валика и протрите его влажной отжатой тканевой салфеткой.
- Установку щетинного валика на место в корпус щётки проводите в обратной последовательности.
- В случае сильного засорения деталей щётки и электропривода обратитесь в авторизованный сервисный центр для разборки и чистки.



ОЧИСТКА БОКОВОЙ ЩЕТКИ

1. Переверните прибор.
2. Проверьте, нет ли каких-либо повреждений щетки и/или инородных тел, намотавшегося мусора.
3. При необходимости снимите щетку для очистки/замены, слегка потянув ее вверх.
4. Протрите щетку тканью, смоченной в теплой воде и хорошо отжатой. Очистку производите после каждой уборки.
5. В случае повреждения боковой щетки своевременно производите ее замену.
6. Установку щетки производите, совместив посадочное место щетки с валом и легким нажатием до щелчка зафиксируйте ее.

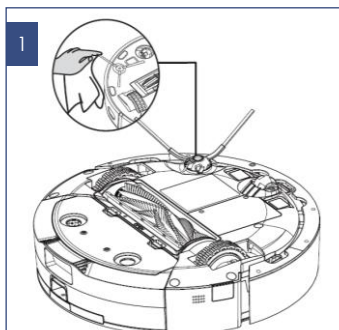

Протрите щетку тканью, смоченной в теплой воде и хорошо отжатой. Очистку производите после каждой уборки

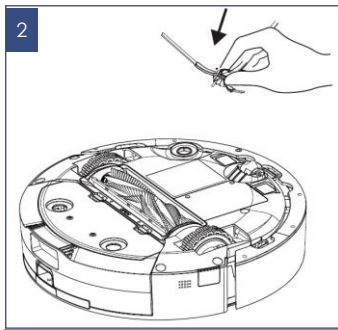

В случае повреждения боковой щетки своевременно производите ее замену

ОЧИСТКА ДАТЧИКОВ И КОНТАКТОВ

- Переверните прибор.
- Очищайте переднее колесо от накопления мусора. При необходимости снимите узел переднего колеса для очистки, поддев ролик под оси тонкой плоской отверткой (не входит в комплект). При установке ролика на место прижать его до щелчка в обоих опорах.
- Очищайте сенсоры антипадения от пыли мягкой тканью, без механического воздействия.
- Очищайте сухой мягкой тканью контактные площадки на дне пылесоса и на базе
- Работы, связанные с очисткой внешних узлов пылесоса, не входят в гарантийное обслуживание.

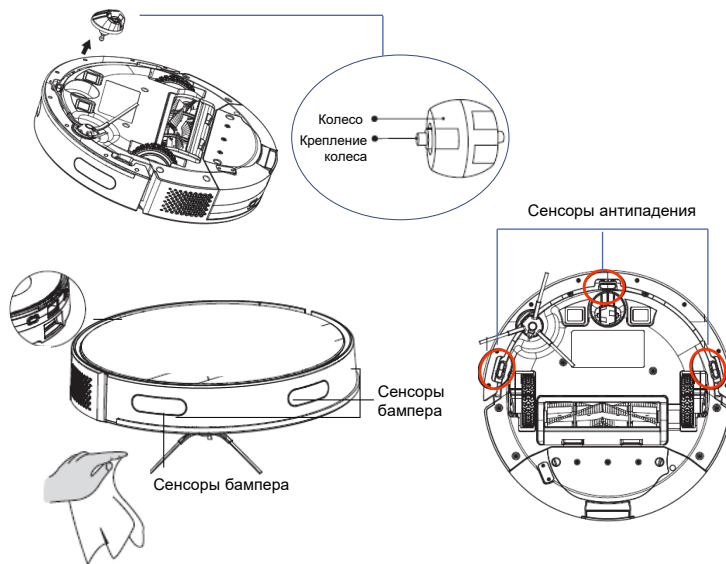

НЕИСПРАВНОСТИ И МЕТОДЫ ИХ УСТРАНЕНИЯ

В таблице перечислены наиболее распространенные проблемы, которые могут возникнуть при использовании пылесоса

№	Проблема	Метод устранения проблемы
1	Боковое колесо застряло	Прочистите колесо и перезапустите робот
2	Боковая щетка застряла	Прочистите боковую щетку и перезапустите робот
3	Фильтр забит	Очистите пылесборник и фильтры от пыли и грязи
4	Не вращается основная щетка	Снимите и очистите основную щетку
5	Бампер зажат	Проверьте наличие свободного хода бампера спереди и с боковых сторон. При отсутствии свободного хода удалите причину заедания (застрявший мусор). При невозможности устранения заедания бампера без разборки прибора, обратитесь в АСЦ Polaris
6	Датчики антипадения загрязнены, робот поднят одной стороной	Переместите робот в светлое пространство, прочистите датчики антипадения.
7	Робот не может вернуться на базу	Убедитесь, что нет препятствий перед базой. Протрите контакты базы и робота.



Внимание! Если с помощью описанных выше шагов Вы не можете устранить проблему своими силами, обратитесь, пожалуйста, в Авторизованный сервисный центр POLARIS.

УСТРАНЕНИЕ ВОЗМОЖНЫХ ПРОБЛЕМ ПРИ УБОРКЕ

№	Проблема	Возможные причины	Рекомендуемые действия
1	Робот не включается и не заряжается	Нет контакта с базой. База не подключена к адаптеру. Использован нештатный адаптер зарядки.	- Проверьте соединение робота с базой. - Подключите базу к адаптеру. - Используйте штатный адаптер зарядки.
2	Робот движется рывками на одном месте.	В приводы колес или щеток попал, или наматался посторонний предмет	Робот автоматически пытается освободиться. Если это невозможно – помогите ему.
3	Робот следует на базу для зарядки, не закончив уборку.	При низком уровне заряда робот следует на базу. На разных покрытиях затраты энергии различны.	Зарядите робот. Время автономной работы робота зависит от сложности помещения, количества мусора и режима уборки.
4	Робот не выполнил запланированную уборку.	Отключено питание робота. Робот разряжен. Переполнен пылесборник.	- Включите робот. - Когда робот находится в режиме ожидания, убедитесь, что он заряжен, чтобы у него было достаточно энергии для работы. - Очистите пылесборник

ОПИСАНИЕ ПРОБЛЕМ И СПОСОБОВ ИХ УСТРАНЕНИЯ В ОТНОШЕНИИ ПОДКЛЮЧЕНИЯ WIFI

ПРОБЛЕМА	ПРИЧИНА	СПОСОБ УСТРАНЕНИЯ
Устройству не удается подключиться к WIFI роутеру	1. В процессе подключения происходит сбой	<ul style="list-style-type: none"> a. Убедитесь в том, что Ваш прибор поддерживается в приложении: на главном меню приложения нажмите кнопку «Добавить устройство» и разверните список «Все устройства»; b. Убедитесь в том, что Ваш роутер работает на частоте 2,4 ГГц. Для настройки роутера обратитесь к инструкции к Вашему роутеру; c. Убедитесь в том, что Ваш роутер не накладывает дополнительных ограничений на входящие подключения (например, подключение только указанных MAC-адресов). Для настройки роутера обратитесь к инструкции к Вашему роутеру. d. Убедитесь в том, что у Вас установлена последняя версия программы; e. Выгрузите программу из памяти телефона и запустите еще раз: откройте список открытых приложений в телефоне и смахните вверх запущенное окно программы Polaris IQHome, затем заново запустите программу и повторите процесс подключения; f. Активируйте режим диагностики прибора – обратитесь к разделу «Настройка подключения» в Инструкции пользователя; g. Проведите сброс настроек прибора (Reset) - обратитесь к разделу «Настройка подключения» в Инструкции пользователя;
Устройству не удается подключиться к WIFI роутеру	2. Подключение проведено успешно, прибор появился в списке приборов в приложении, но управление им недоступно.	Убедитесь в том, что Ваш телефон произвел обратное переподключение на WIFI сеть. Для этого откройте раздел WIFI настроек телефона и в случае необходимости подключитесь к Вашей сети WIFI вручную.
Устройству не удается подключиться к WIFI роутеру	3. Прибор был успешно подключен, но неожиданно перестал реагировать на команды из приложения	Зайдите на страницу прибора и в правом верхнем углу нажмите звездочку. Далее в разделе «Диагностика соединения» ознакомьтесь с диаграммой диагностики. Нажмите на восклицательный знак рядом с красным участком сети и следуйте инструкциям интерактивного помощника
Прибор не реагирует на нажатие кнопок на панели прибора	4. Включена функция защиты от случайного нажатия	Выключите защиту в приложении, либо с панели прибора



Не нашли ответа на Вашу проблему?

Ознакомьтесь с дополнительной информацией или свяжитесь со службой поддержки в профиле пользователя в приложении или по телефону горячей линии

ТЕХНИЧЕСКИЕ ХАРАКТЕРИСТИКИ

PVCR 4750 WIFI IQ Home – робот-пылесос бытовой электрический торговой марки POLARIS

Диаметр прибора : 320 мм

Высота прибора: 85 мм

Объем пылесборочного контейнера: 220 мл

Объем бака для воды – 280 мл

Мощность прибора: 100 Вт

Мощность всасывания: 13000 Па

Источник питания: аккумуляторная батарея Li-on 5000 мАч 14,4 В

Время зарядки АКБ: до 4,5 часов

Время работы от АКБ: до 200 минут

Зарядное устройство

Характеристики зарядного устройства:

Входное напряжение: 100-240 В, 0,8А

Частота: 50/60 Гц

Выходное напряжение: 24 В

Максимальный ток нагрузки: 1000 мА

Класс защиты – 2

Примечание: вследствие постоянного процесса внесения изменений и улучшений, между инструкцией и изделием могут наблюдаться некоторые различия. Производитель надеется, что пользователь обратит на это внимание.

РЕАЛИЗАЦИЯ

Правила реализации не установлены.

ТРЕБОВАНИЯ ПО УТИЛИЗАЦИИ



Отходы, образующиеся при утилизации изделий, подлежат обязательному сбору с последующей утилизацией в установленном порядке и в соответствии с действующими требованиями и нормами отраслевой нормативной документации, в том числе в соответствии с СанПиН 2.1.3684-21 "Санитарно-эпидемиологические требования к содержанию территорий городских и сельских поселений, к водным объектам, питьевой воде и питьевому водоснабжению, атмосферному воздуху, почвам, жилым помещениям, эксплуатации производственных, общественных помещений, организации и проведению санитарно-противоэпидемических (профилактических) мероприятий".



Внимание! После окончания срока службы не выбрасывайте прибор вместе с бытовыми отходами. Передайте его в специализированный пункт для дальнейшей утилизации. Этим Вы поможете защитить окружающую среду.

ХРАНЕНИЕ

1. Электроприборы хранятся в закрытом сухом и чистом помещении при температуре окружающего воздуха не ниже плюс 5°C и не выше плюс 40°C с относительной влажностью не выше 70% и отсутствии в окружающей среде пыли, кислотных и других паров, отрицательно влияющих на материалы электроприборов.
2. Храните прибор в недоступном для детей месте.

ТРАНСПОРТИРОВКА

Электроприборы транспортируют всеми видами транспорта в соответствии с правилами перевозки грузов, действующими на транспорте конкретного вида. При перевозке прибора используйте оригинальную заводскую упаковку.

Транспортирование приборов должно исключать возможность непосредственного воздействия на них атмосферных осадков и агрессивных сред.

ИНФОРМАЦИЯ О СЕРТИФИКАЦИИ

Продукция прошла процедуру подтверждения соответствия требованиям ТР ТС 004/2011 «О безопасности низковольтного оборудования», а также ТР ТС 020/2011 «Электромагнитная совместимость технических средств» и маркируется единым знаком обращения продукции на рынке государств-членов Таможенного Союза.

Информацию о номере сертификата/декларации соответствия и сроке его действия Вы можете получить в месте приобретения изделия POLARIS или у Уполномоченного представителя изготовителя.



Срок службы изделия: 3 года

Гарантийный срок: 24 месяца со дня покупки

В состав изделия входят комплектующие, подверженные естественному износу и/или имеющие ограниченный срок службы и подлежащие плановой возмездной замене по мере выработки их ресурса. На эти комплектующие Изготовитель устанавливает ограниченную гарантию. В данном товаре таковыми являются:

- Аккумуляторная батарея – срок гарантии 6 месяцев

Дата производства: указана на шильдике прибора

Изготовитель:

НИНБО ХЭНСФОРТ ОВЕРСИЗ ЭЙША ЛИМИТЕД

Адрес: № 158 Доншан Лю, Хушан Чжидао, Цыси, Провинция Чжэцзян, КНР

Manufacturer: NINGBO HANSFORT OVERSEAS ASIA LIMITED

No. 158 Dongshan Lu, Hushan Jiedao, Cixi City, Zhejiang Province, PRC

Импортер и Уполномоченный представитель изготовителя в РФ и государствах-членах Таможенного Союза: ООО "ЭйДжиАй Электроникс", Россия, 115419, г. Москва, улица Орденомкидзе, д. 11, строение 3, этаж 4 помещение 1 комната 13, Тел. +7 (495) 419-11-78

Телефон единой справочной службы 8-800-700-11-78

Фабрика: SHENZHEN SILVER STAR INTELLIGENT GROUP CO., LTD.

Адрес: Room 1701, Silver Star Building No.2, No.1301-72, Guangqiang Road, Guanlan Street, Longhua District, Shenzhen, China

ГАРАНТИЙНЫЕ ОБЯЗАТЕЛЬСТВА

Изделие: Робот-пылесос бытовой электрический

Модель: PVCRC 4750 WIFI IQ Home

Настоящая гарантия действует в течение 24 месяцев с подтвержденной даты приобретения изделия и подразумевает гарантийное обслуживание изделия в соответствии с Законом РФ «О защите прав потребителей».

- Гарантийные обязательства изготовителя распространяются на все модели, выпускаемые под торговой маркой «POLARIS» и приобретенные у уполномоченных изготовителем продавцов, в странах, где предоставляется гарантийное обслуживание (независимо от места покупки).
- Изделие должно использоваться в строгом соответствии с руководством по эксплуатации и соблюдением правил и требований по безопасности.
- Настоящая гарантия не распространяется на недостатки, возникшие после передачи товара потребителю вследствие:
 - Химического, механического или иного воздействия, попадания посторонних предметов, жидкостей, насекомых и продуктов их жизнедеятельности внутрь изделия;

- Неправильной эксплуатации, заключающейся в использовании изделия не по его прямому назначению, а также установки и эксплуатации изделия с нарушением требований Руководства по эксплуатации и правил техники безопасности;
 - Отложения извещного осадка, водного камня и накипи из-за использования воды с высоким содержанием минеральных веществ, из-за применения моющих средств;
 - Использования изделия в целях, для которых оно не предназначено;
 - Нормальной эксплуатации, а также естественного износа, не влияющие на функциональные свойства: механические повреждения внешней или внутренней поверхности (вмятины, царапины, потертости), естественные изменения цвета металла, в т.ч. появление радужных и темных пятен, а также - коррозии на металле в местах повреждения покрытия и непокрытых участках металла;
 - Износа деталей отделки, ламп, батарей, защитных экранов, фильтров, накопителей мусора, ремней, щеток и иных деталей с ограниченным сроком использования;
 - Ремонта изделия, произведенного лицами или организациями, не являющимися Авторизованными сервисными центрами;
 - Повреждений изделия при транспортировке, некорректного его использования, а также в связи с непредусмотренными конструкцией изделия модификациями или самостоятельным ремонтом.
- Изготовитель не несет гарантийные обязательства, если на изделии отсутствует паспортная идентификационная табличка, либо данные в ней стерты или исправлены.
 - Настоящая гарантия действительна только для изделий, используемых для личных бытовых нужд, и не распространяется на изделия, которые используются для коммерческих, промышленных или профессиональных целей.

Внимание!! Изготовитель не несет ответственности за возможный вред, прямо или косвенно причиненный изделием POLARIS людям, домашним животным, окружающей среде, или ущерб имуществу в случае, если это произошло в результате несоблюдения правил или условий эксплуатации и установки изделия, умышленных или неосторожных действий потребителя или третьих лиц.

По всем вопросам, связанным с техническим обслуживанием, проверкой качества, гарантийным и постгарантийным ремонтом изделий POLARIS обращайтесь в ближайший Авторизованный сервисный центр POLARIS или к продавцу – уполномоченному дилеру POLARIS

Гарантийный ремонт изделий POLARIS осуществляют только Авторизованные сервисные центры POLARIS.

*Адреса Авторизованных сервисных центров на сайте Компании: www.polaris.ru

Для подтверждения даты приобретения изделия при гарантийном ремонте или предъявления иных предусмотренных законом требований просим Вас сохранять документы о покупке.

Таковыми документами могут являться заполненный гарантийный талон POLARIS, , кассовый чек или квитанция Продавца, иные документы, подтверждающие дату и место покупки. При не предоставлении документа, подтверждающего дату приобретения изделия, срок гарантии исчисляется с даты изготовления изделия. Дата изготовления указана на паспортной идентификационной табличке, находящейся на задней стенке изделия.



МАЗМҰНЫ

Жалпы ақпарат	31
Аспаптың қауіпсіздік бойынша жалпы ұсынымдар	31
Осы аспаптың қауіпсіздігі жөніндегі арнайы нұсқаулар	33
Пайдалану саласы	34
Жиынтықтама	34
Аспаптың сипаты	34
Аспапты ашу және пайдалануға дайындау	36
Аспаптың аккумуляторлық батареясы (АКБ)	36
Шаңсорғыш индикаторларының таңбалануы	37
Тазалауға арналған кеңістікті дайындау	37
Пайдалану	37
Шаңсорғышты WiFi желісіне қосуды баптау	40
Шаңсорғышты қашықтықтан бақылауды пайдаланбай басқару	49
Тазалау және күтім	50
Ақаулықтар және оларды жою әдістері	54
Кәдеге жарату бойынша талаптар	56
Сақтау/Тасымалдау/Өткізу	56
Техникалық сипаттамалары	56
Сертификаттау туралы ақпарат	57
Кепілдік міндеттемелері	57

ЖАЛПЫ АҚПАРАТ

Пайдалану жөніндегі осы нұсқаулық тұрмыстық шаңсорғыштың, **PVCR 4750** WIFI IQ Home **POLARIS** (бұдан әрі мәтін бойынша – робот, шаңсорғыш, аспап) техникалық деректерімен, құрылысымен, пайдалану және сақтау ережелерімен танысуға арналған.

ҚАУІПСІЗДІК БОЙЫНША ЖАЛПЫ НҰСҚАУЛАР

Құрметті сатып алушы!

Сізге **POLARIS** брендімен шығарылатын өнімдерді таңдағаныңыз үшін алғыс білдіреміз. Біздің өнімдеріміз сапалық, функционалдықтың және дизайнының жоғары сапалығына сәйкес жасалған. Сіз біздің фирмалымыздың жаңа өнімін сатып алғаныңызға риза болатыныызға сенімдіміз.

Аспапты пайдалануды бастар алдында Сіздің қауіпсіздігіңізге қатысты маңызды ақпараты бар осы нұсқаулықты, сондай-ақ аспапты дұрыс пайдалану және оны күту жөніндегі ұсыныстарды мұқият және толық оқып шығыңыз.

Нұсқаулықты кепілдік картасымен, кассалық чекпен, мүмкіндігінше картон қораппен және қаптама материалмен бірге сақтап қойыңыз.

- Аспапты пайдалану «Тұтынушылардың электр қондырғыларын техникалық пайдалану ережелеріне» сәйкес жүргізілуі керек.
- Аспап тек қана тұрмыста пайдалануға арналған.
- Пайдаланар алдында осы Нұсқаулықты мұқият оқыңыз және оны сақтап қойыңыз.
- Аспап тек мақсаты бойынша пайдаланылуы тиіс.
- Бұл аспап физикалық, жүйке немесе психикалық ауытқулары немесе тәжірибе мен білімнің жеткіліксіздігі бар адамдардың (балаларды қоса алғанда), мұндай адамдарға қадағалау жүзеге асырылатын немесе олардың қауіпсіздігіне жауап беретін адамның осы аспапты пайдалануына қатысты оларға нұсқау беретін жағдайларды қоспағанда, пайдалануына арналмаған. Балаларды аспаппен ойнауға жол бермеу мақсатында, қадағалауды жүзеге асыру қажет.



Назар аударыңыз! Аспапты ванналар, шұңғылшалар немесе сумен толтырылған басқа ыдыстар маңында пайдаланбаңыз.

- Ешбір жағдайда аспапты суға немесе басқа да сұйықтықтарға батырмаңыз.
- Аспапты іске қосар алдында, оны қарап тексеріп шығыңыз. Аспаптың және аксессуарлардың көзге көрінетін зақымданулары болса, проблеманы жойғанша оны пайдаланбаңыз.
- Аккумуляторды (АКБ) зарядтау үшін тек қана осы үлгідегі шаңсорғыш жиынтығына кіретін зарядтау құрылғысын (адаптерді) және зарядтау базасын пайдаланыңыз. Бұл адаптерді басқа мақсаттарда пайдаланбаңыз.

- Зарядтау базасының, адаптердің немесе қуат баусымының зақымдануы болғанда адаптерді еш жағдайда розеткаға қоспаңыз. Зарядтау базасын және адаптерді ауыстыру (жөндеу) қажет болғанда, авторланған сервис орталығына хабарласыңыз. Зарядтау базасын және адаптерді бөлшектемеңіз!
- Аспап тек қана зарядтау базасы арқылы зарядталады. АКБ зарядталу қажеттілігі аспаппен автоматты түрде анықталады.
- Батарея зарядтауды қамтамасыз ету үшін алдымен адаптер істікшесін зарядтау базасының тиісті ұяшығына орналастырыңыз және базаны жиналатын бөлме қабырғасында розетка жанына жайғастырыңыз, содан кейін адаптер айырын розеткаға тығыңыз. Адаптерді желіге қосылған күйде қалдырмаңыз және, аспап пайдаланылмайтын болса, зарядтау базасын еденде қалдырмаңыз.



Назар аударыңыз! Зарядтау базасының түйіспелерін металл заттармен өзара тұйықтауға үзілді-кесілді түрде тыйым салынады!

- Адаптерді тек айнымалы ток көзіне (~) қосыңыз. Қосар алдында адаптер желіде қолданылатын кернеуге арналған екеніне көз жеткізіңіз.
- Кез келген қате қосу Сізді кепілдікті қызмет көрсету құқығынан айырады.
- Бейстандартты қуат көздерін немесе іске қосу құрылғыларын пайдаланбаңыз.
- Адаптерді желіге қосар алдында оның істікшесі зарядтау базасының тиісті ұяшығына салынғанына көз жеткізіңіз.

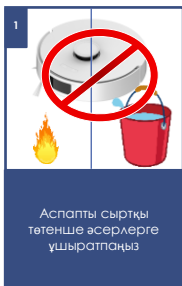

Аспапты сыртқы төтенше әсерлерге ұшыратпаңыз

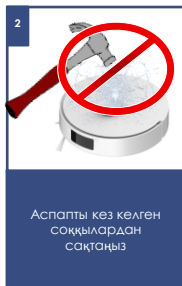

Аспапты кез келген соққылардан сақтаңыз



Шаңсорғышты тазарту үшін химиялық еріткіштерді пайдаланбаңыз

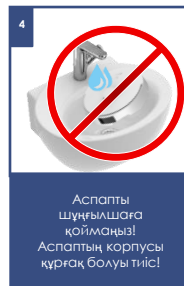

Аспапты шұңғылшаға қоймаңыз! Аспаптың корпусы құрғақ болуы тиіс!

- Аспапты үй-жайдан тыс пайдаланбаңыз. Аспапты ыстықтан, тікелей күн сәулесінен, өткір бұрыштарға соғылудан, ылғалдылықтан сақтаңыз (еш жағдайда аспапты суға батырмаңыз).
- Қуат адаптерін желіге дымқыл қолмен қоспаңыз (оған қол тигізбеңіз).
- Акумуляторды зарядтағаннан кейін, адаптерді желіден және зарядтау базасындағы зарядтау ұясын ажыратыңыз, егер аспап күнделікті пайдаланылмайтын болса. Батареяның тез таусылуын болдырмау үшін, шаңсорғышты сақтаған кезде түймені 3 секунд ұстап тұру арқылы қуатты өшіріңіз.
- Шаңсорғыш күнделікті және қашықтықтан пайдаланылғанда база қосылған болуы керек, шаңсорғыш тазалаулар арасында, батареяның жылдам разрядталуына жол бермеу үшін, базада орналасуы керек.**
- Аспапты, зарядтау базасын және адаптерді бақылаусыз қалдырмаңыз. Аспапты, зарядтау базасын және адаптерді балалар үшін қолжетімсіз жерде сақтаңыз.
- Адаптерді немесе зарядтау базасын, оларды қуат баусымынан ұстап, тасымаздауға болмайды. Сондай-ақ, адаптерді, оның қуат баусымынан ұстап, желіден ажыратуға тыйым салынады. Адаптерді желіден ажыратқанда, ток өткізгіш істіктерге қол тигізбей, адаптердің корпусынан ұстаңыз.
- Аспапқа және жиынтыққа кіретін аксессуарларға өз бетінше жөндеу жүргізбеңіз. Біліксіз жөндеу пайдаланушы үшін тікелей қауіп төндіреді. Жөндеу, тексеру және реттеу тек қызмет көрсету орталығының білікті мамандарымен жүргізілуі тиіс.
- Аспапты жөндеу үшін тек түпнұсқа қосалқы бөлшектер пайдаланылуы мүмкін.
- Назар аударыңыз!
- Кез келген сипатты ақаулықтар пайда болғанда POLARIS авторизацияланған сервистік орталыққа немесе Polaris ресми сатушысына жүгініңіз.



Назар аударыңыз!

Кез келген сипатты ақаулықтар пайда болғанда POLARIS авторизацияланған сервистік орталыққа немесе Polaris ресми сатушысына жүгініңіз.

ОСЫ АСПАПТЫҢ ҚАУІПСІЗДІГІ ЖӨНІНДЕГІ АРНАЙЫ НҰСҚАУЛАР



Шаңсорғыш жұмыс істеген кезде жинастырылатын бөлме еденіне жұмыс істеп тұрған жылыту аспаптарын және басқа да жылу көздерін орналастырмаңыз.

- Шаңсорғышты шаңжинағыш әмбебап контейнерсіз, сондай-ақ осы нұсқаулыққа сәйкес тиісті түрде орнатылған және қызмет көрсетілген контейнерде қарастырылған сүзгісіз пайдалануға тыйым салынады. Пайдаланар алдында шаңжинағыш және сүзгілер дұрыс орнатылғанына көз жеткізіңіз.
- Шаңсорғышты тазалау үшін химиялық еріткіштерді пайдаланбаңыз.
- Шаңсорғышпен келесі заттар мен материалдарды жинамаңыз:
 - жанғыш заттар: күл, шоқтар, тұқылдар және т.б.;
 - үшкір заттар: сынған шыны, инелер, кеңселік жапсырма шегелер, қыстырғыштар және тағы басқа;
 - принтерлерде немесе көшіру машиналарында қолданылатын бояғыш, өйткені ол электр өткізгіш қоспа болып табылады және сүзгіден толығымен шығарылмайды;
 - улы, жарылыс қауіпті және күйдіргіш заттарды;
 - асбест немесе асбест шаңды;
 - құрылыстық гипс-цементті-ак тозаңды;
 - ылғалды шаңды және ласты;
 - ірі табақты фрагменттерді;
 - су және құрамында суы бар сұйықтықтарды.
- Тек қана өндіруші ұсынған аксессуарылар мен қосалқы бөлшектерді пайдаланыңыз.
- Шаңсорғыштың ауа кіргізетін және шығаратын тесіктерді жаппаңыз.

- Жұмыс істеп тұрған шаңсорғышты корпустың шетіне және бүйір бөліктеріне орнатуға тыйым салынады. Жұмыс істеп тұрған кезде шаңсорғыш ылғи көденең жайғасымда, түймесі жоғары қаратылған болуы керек. Шаңсорғыштың баспалақ басқышы шетіндегі және еден биіктігінің айырмасындағы тұрақтылығын қадағалаңыз. Баспалақ басқыштарының ені, айналмалы бүйірлік шеткаларды қоса алғанда, аспаптың габариттерінен бір жарым – екі есе аспауы тиіс, әйтпесе аспапты баспалақта пайдалануға болмайды. Аспапты баспалақта немесе қабат еденінің шетінде пайдаланар алдында оның құлаусыз баспалақтың шетіне тоқтау қабілетін көзбен шолып тексеріңіз. Тазалау кезінде алаңшалардың шеттеріне қоршау орнатып қою ұсынылады. Бөлме декорының шығыңқы элементтері, жарқын жарықтандыру, жарық шағылыстыратын элементтер, тікелей күн сәулесі датчиктердің жалған іске қосылуын және құлауын тудыруы мүмкін.
- Бұл аспап қара элементтері бар қарама-қарсы өрнектері жоқ қатты еден бұлындары мен төмен түкті кілемдер үшін жарамды. Аспапты тегіс емес еденде және биік түкті немесе қара элементтері бар өрнектері бар кілемдерде, сондай-ақ еденде жатқан сымдар түріндегі кедергілер болған кезде пайдалануға болмайды.
- Кілемдерді тазалау кезінде бүйірлік шетканы және микрофибралы айналмалы саптамаларды сынбау үшін алып тастау ұсынылады. Егер кілемнің шетінде шашақ болса – жинастыру кезінде оны кілем астына жинап қойыңыз. Жинастыру орындарындағы дастархандар, жапқыштар мен перделер еденге тимеуі тиіс.
- Аспап тек түпнұсқа АКБ және жиынтықта жеткізілетін зарядтау аспабымен жұмыс істеуге арналған. Қуат беру және зарядтауға арналған бөгде құрылғыларды пайдалану аспаптың зақымдануын тудыруы мүмкін.
- Аспапты пайдаланар алдында, еденнен шаңсорғыш қозғалысына кедергі жасайтын, сынғыш және қирағыш барлық заттарды, сондай-ақ сымдар мен ойыншықтарды жинап алыңыз.
- Аспаптарға отырмаңыз және оған заттар мен жануарларды қоймаңыз. Балаларға роботтың үстіне отыруға және оны ойыншық ретінде пайдалануға рұқсат бермеңіз.
- Егер аспап ұзақ уақыт бойы пайдаланылмайтын болса, сондай-ақ аспапты тазалап және қызмет көрсетер алдында қуат көзін ажыратыңыз.
- Әрбір қолданғаннан кейін аспап пен әмбебап шаңжинағыш контейнерді тазалап отырыңыз.
- Шаңсорғышты су ағынының астына жумаңыз, оны дымқыл шүберекпен сүртпеңіз және дымқыл еденде пайдаланбаңыз. Шаңсорғышпен ылғалды шаң мен ласты жинауға тыйым салынады.
- Батареялардың кәдеге жаратылуын жергілікті заңдар мен ережелерге сәйкес жүргізу қажет.
- Тіпті аспап қатты зақымдалған болса да, оны өртеуге тыйым салынады, аккумулятор жарылысқа әкелуі мүмкін.



1
Жұмыс кезінде еденнен сымдарды, кабелдерді, жұмыс істеп тұрған қыздырғыштарды жинап қойыңыз.



2
Аспапқа отырмаңыз және оған заттар мен жануарларды қоймаңыз.



3
Аспаптың үстіне ешқандай заттарды сақтамаңыз!



4
Шаңсорғыштың сатылар баспалақтарының шетіндегі тұрақтылығын қадағалаңыз.

ПАЙДАЛАНУ САЛАСЫ

- Аспап осы Нұсқаулыққа сәйкес тек қана тұрмыстық пайдалануға арналған. Шаңсорғыш қаты тегіс беттері бар тұрмыстық үй-жайлардың еденін шаң мен ұсақ қоқысты сору жолымен соңынан ылғалды тазалауға арналған. Аспап өнеркәсіптік және коммерциялық пайдалануға арналмаған.
- Сонымен қатар аспап үй-жайлардан тыс және ауа температурасы +15°C-ден төмен және ылғалдылығы жоғары жылытылмайтын үй-жайларда пайдалануға арналмаған.
- Өндіруші қате пайдалану немесе осы Пайдалану нұсқаулығында көзделмеген пайдалану нәтижесінде туындаған залал үшін жауапты болмайды.

ЖИЫНТЫҚТАМА

Жинақтағы робот-шаңсорғыш	1 дана.
Құрғақ және ылғалды тазалауға арналған 1-де 2 HEPA-сүзгі және жетектері бар (орнатылған) шаңжинағыш контейнер	1 дана.
Ылғал тазалауға арналған микрофибралар	4 дана.
Ылғал тазалауға арналған микрофибралардың айналатын ұстағыштары	2 дана.
АКБ (алмалы-салмалы аккумуляторлық батарея - орнатылған)	1 дана.
Зарядтауға арналған база	1 дана.
Зарядтау құрылғысы (адаптер)	1 дана.
Бүйірлік щетка (орнатылмаған)	2 дана.
Пайдалану жөніндегі нұсқаулық	1 дана.
Кепілдік талоны	1 дана.
Қаптама (полиэтиленді пакет + қорапша)	1 дана.
Тазалауға арналған щетка	1 дана.
Қосалқы HEPA-сүзгі	1 дана.

Ескертпе. Суреттер мен иллюстрациялар таныстыру мақсаттарында көлтірілген және бұйымның нақты сыртқы көрінісінен ерекшеленуі мүмкін. Бұйымның құрастырылым және техникалық сипаттамалары алдын ала ескертусіз өзгертілуі мүмкін.

АСПАПТЫҢ СИПАТЫ



*Корпустың ықтимал түстері: ақ, қара



Осы Нұсқаулықта пайдаланылған корпустың түсі аспаптың функционалдығына, сондай-ақ оның сипаттамалары мен жұмыс тиімділігіне әсер етпейді.

🕒 AUTO түймесі

- 1 басу: тазалауды баста
- 2 басу: нүктелік жинау
- 3 сек. ұстап тұру: аспапты ҚОСУ/ӨШІРУ

🏠 «Үй» түймесі (базаға оралу)

- 1 басу: зарядтау үшін базаға оралу
- 10 секунд ұстап тұру.: зауыттық параметрлерге оралу

🕒 + 🏠 «Үй» + AUTO

- Бір мезгілде 3 сек ұстап тұру: желіні баптау режимі

ИНДИКАТОРЛАР

КӨГЛДІР Батарея заряды $\geq 20\%$

ҚЫЗЫЛ Жүйе қателігі немесе батареяның төл. < 20%РЯДЫ



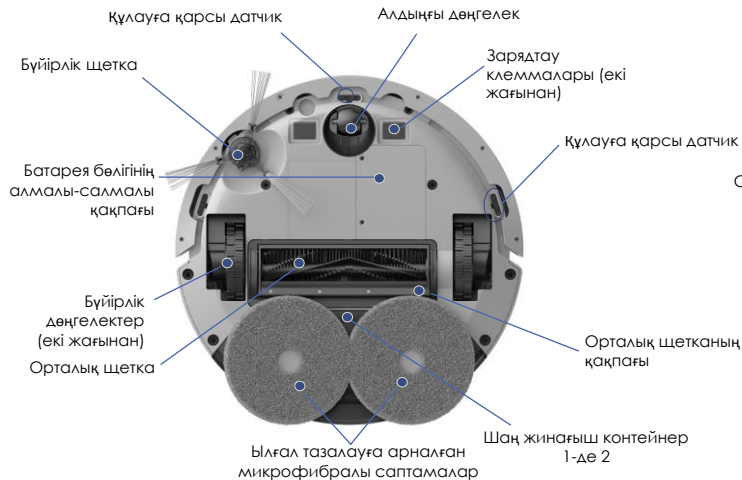

ШАҢ ЖИНАҒЫШ КОНТЕЙНЕР 1-де 2

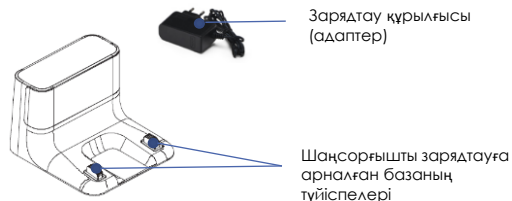
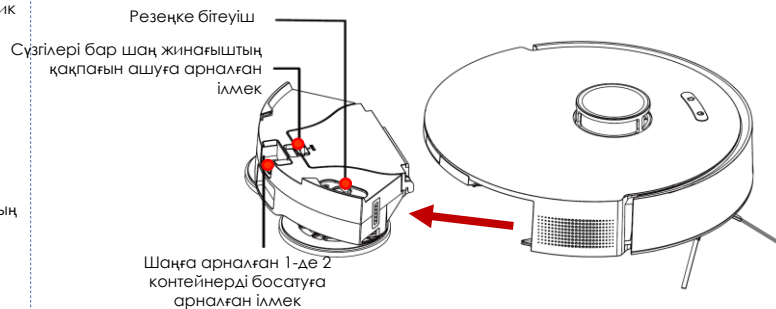

ЫЛҒАЛ ТАЗАЛАУҒА АРНАЛҒАН МИКРОФИБРАЛАРДЫ ОРНАТУ

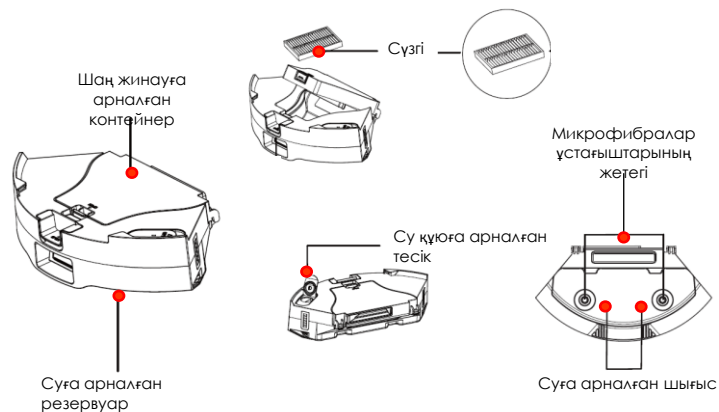

АСПАПТЫ АШУ ЖӘНЕ ПАЙДАЛАНУҒА ДАЙЫНДАУ

- Қорапты ашып, аспапты абайлап шығарып алыңыз, оны бүкіл орауыш материалдардан босатыңыз.
- Аспап корпусынан барлық жарнамалық жапсырмаларды шешіп алыңыз.
- Жеткізілім жиынтығын тексеріңіз («Жиынтықтылау») бөлімін қараңыз).
- Барлық аксессуарлар мен зарядтау құрылғысын алып шығарыңыз.
- Барлық құрамдас бөліктер зақымдалмағанына көз жеткізіңіз.

БҮЙІРЛІК ЩЕТКА МЕН МИКРОФИБРАЛАРДЫ ОРНАТУ

- 1) Бамперден аспаптың қорғаныс пластиналарын алып тастаңыз.
- 2) Бүйірлік щетка робот-шаңсорғышқа орнатылған.
- 3) Бүйірлік щетканы шешіп алу немесе ауыстыру үшін, шаңсорғыштың төменгі панелін жоғары қаратып жайғастырыңыз.
- 4) Өзіңізге қарай тартыңыз және бүйірлік щетканы алыңыз.
- 5) Артық күш салмаңыз!
- 6) Ұстағыштары бар микрофибралар бүйірлік щетка сияқты магниттерде орнатылады және шешіп алынады.

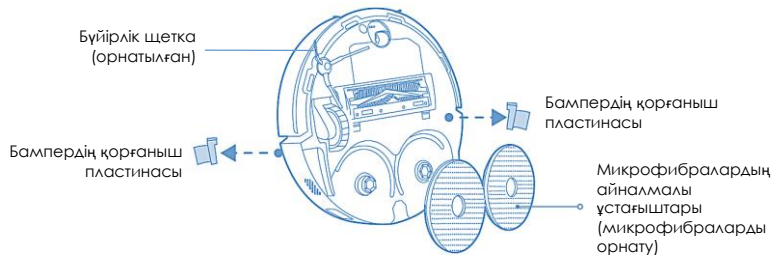

АКБ ЗАРЯДТАУ

АКБ зарядтау қажеттілігі және зарядтау базасының орналасқан жері аспаппен автоматты түрде анықталады.

- Зарядтау базасын тазаланатын бөлменің қабырғасына, розетканың жанына орналастырыңыз, адаптер штекерін база ұясына, ал адаптер айырын розеткаға салыңыз.
- Екі бүйір жақтан 0,5 метр қашықтықта және зарядтау базасынан алдыңғы жағынан 1,5 метр қашықтықта кедергілер болмауы тиіс. Сондай-ақ базаның орналасу аймағында еденнен 15 см дейінгі шектерде айналар мен биіктігі бойынша қатты шағылдырушы беттер болмауы тиіс. Егер мұндай беттер бар болса – оларды жауып қойыңыз.
- Егер терезеге немесе роботтың датчиктеріне тікелей күн сәулесі түсуі мүмкін болса, базаны терезеге қарама-қарсы қоймаңыз.
- Егер аспап қашықтан пайдаланылмаса, аккумуляторды зарядтағаннан кейін адаптерді желіде қадағалаусыз қалдырмаңыз.
- Егер аспап ұзақ уақыт бойы пайдаланылмаса немесе қашықтан пайдаланылмаса, зарядтау базасын еденде қалдырмаңыз.
- Ұзақ сақтау алдында және әр жинаудан кейін АКБ зарядтаңыз. Аспапты және АКБ-ны теріс температура жағдайларында сақтамаңыз.

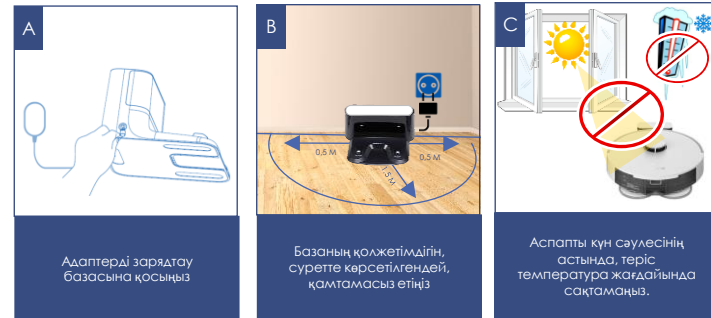

Назар аударыңыз! Зарядтау базасының түйісулерін өзара металл заттармен тұйықтауға қатаң тыйым салынады!

ИНДИКАТОРЛАРДЫҢ ТАҢБАЛАНУЫ

АСПАПТЫҢ КҮЙІ	ИНДИКАТОРДЫҢ ТҮСІ
Зарядталуда / WIFI қосылысы	● КӨГЛДІР (жыпылықтайды)
Зарядталған/Тазалау режимінде/ WIFI қосулы	● КӨГЛДІР (тұрақты жанады)
Заряд % < 20 %	● ҚЫЗЫЛ (жанады)
Сөндірілі / ұйқы режимінде	○ Жанбайды
Қате көрсетеді	● ҚЫЗЫЛ

ТАЗАЛАУҒА АРНАЛҒАН КЕҢІСТІКТІ ДАЙЫНДАУ

Үй ортасының күрделілігіне байланысты робот кейбір қолжетімсіз аймақты тастап кетуі мүмкін. Ең жақсы нәтижеге жету үшін роботты күнделікті пайдалану ұсынылады.

Тазалау аймағында бөгет келтіретін кедергілерді жылжытыңыз, еденнен ойыншықтар мен сымдарды жинап алыңыз.

Шаңсорғышты тек қана қатты тегіс жабында және түгі қысқа кілемдерде пайдаланыңыз. Кілемдерде ылғал тазалауды қолданбаңыз.

Тазалау кезінде жолда немесе есік ойығында тұрмаңыз, кері жағдайда робот бұл аймақтарды жинастырмайды.

Егер робот алаңша/қабат жиегінде, баспалақ арасындағы алаңшаны тазалап жатса немесе жиһаз арасында қашықтық азғантай болса, кедергі орнатыңыз.

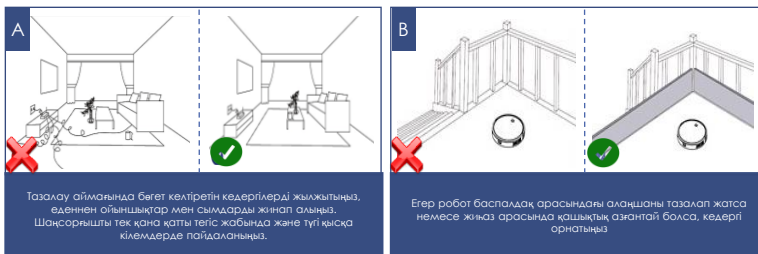

НАЗАР АУДАРЫҢЫЗ!

Робот-шаңсорғыш қара еден жабынына, қара элементтері бар контрасты суреттері бар өрнектерге кірмеуі мүмкін және жиһаздың қара элементтерін анықтамайды, өйткені бағдарлау инфрақызыл диапазонның шағылысқан жарығының көмегімен орындалады. Жарық қара түсті беттерден нашар шағылысады. Айналық беттер, жарық сәуле мен тура күн сәулелері жайғастыру дәлдігіне әсер етуі мүмкін.

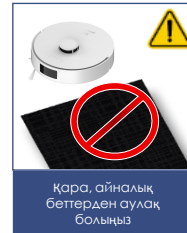

ПАЙДАЛАНУ

АСПАПТЫ ЖҰМЫСҚА ДАЙЫНДАУ

- Бамперден қорғаныс тілімшелерді шешіп алыңыз
- Аспаптың артқы бөлігіндегі бөлшекке шаңға арналған сүзгілермен құрастырылған 1-де 2 тазартылған контейнерді орнатыңыз («Аспап сипаттамасы» тарауды қар.).
- Бзаны орнатыңыз және іске қосыңыз.
- Алғашқы пайдаланар алдында, түймесін басып, роботты базаға бағыттаңыз және роботты 4 сағат сойы зарядтаңыз.
- Шаңсорғыштың ұзақ жұмыс істеуін қамтамасыз ету үшін пайдаланылатын су дайындалған болуы керек (кальциссіздендірілген және механикалық қоспалардан тазартылған). **Жуғыш құралдарды қосуға болмайды.**
- Су бұзылып кетпеуі үшін, оны бақта қалдырмаңыз, суды құятын әр кез алдында бакты жуып-шайыңыз.
- Ылғал тазалау үшін **орнатылған микрофибралармен бірге саптамаларды кигізіңіз.** Тек қана құрғақ тазалауды жүргізгенде микрофибралы саптамаларды орнату керек емес.
- Шаңсорғышты еденге басқару панелін жоғары қаратып орнатыңыз.
- Роботты аспап корпусындағы ҚОСУ/ӨШІРУ түймесін 3 секунд ұстап тұрыңыз, жұмысқа дайындығы туралы дыбыстық хабарламаны күтіңіз.



Назар аударыңыз! Егер ылғалды немесе аралас тазалау барысында роботты тоқтатса (су қосу үшін), ол бұрын жиналған аймақты тазалауы мүмкін. Контейнерге таза суды ылғи алдын ала құйыңыз. Суды құю алдында контейнерге жиынтықтағы микрофибралы ұстағыштарды орнатыңыз. **Назар аударыңыз! Ішінде суы бар контейнерді төңкермеңіз.**

- АКБ зарядтау кезінде микрофибралы ұстағыштарды алып тастаңыз, тазалаудан кейін контейнерде судың қалдығын қалдырмаңыз.



СУ ҚОСУ

- Шаңсорғыштан әмбебап контейнерді шешіп алыңыз.
- Құю саңылауының қақпағын ашыңыз, таза суды 3/4 деңгейіне дейін абайлап құйыңыз.
- Қақпақшаны тығыздап жабыңыз.
- Егер контейнер толы болса, оны аудармаңыз және еңкейтпеңіз.



Назар аударыңыз: Аспапты 1-де 2 контейнерсіз немесе түпнұсқа сүзгілерсіз, сонымен қатар түпнұсқа емес, ластанған немесе бүлінген сүзгілермен пайдалануға тыйым салынады! Тазалауды әр іске қосар алдында 1-де 2 контейнер аспап корпусына орнатылғанына көз жеткізіңіз. **Кілемде дымқыл тазалауды қолданбаңыз.**





НАЗАРЫҢЫЗДЫ АУДАРАМЫЗ!



Кермектік деңгейі жоғары суды пайдалану тауар компонентіндегі (контейнерде, су беру модулінде, щеткада, жууға және тазартуға арналған базада және т.б.) судағы еріген тұздар мен қоспалардың шөгінділерімен су беру ағындарының бітелуіне әкелуі мүмкін. Бұл тауардың өндірістік кемшілігі болып табылмайды.

Өндіруші тек қоспасыз ЖұМСАРТЫЛҒАН ТАЗАРТЫЛҒАН СУДЫ пайдалануды қатаң түрде ұсынады. Су беру компоненттері шөгінділермен бітелген кезде тұтынушы:



- Шөгінділерді тазарту үшін немесе бітелудің орнына жаңа компонент сатып алу үшін POLARIS ASC-ге жүгіне алады.

ШАҢСОРҒЫШТЫ WIFI ЖЕЛІСІНЕ ҚОСУДЫ БАПТАУ



Кеңес! қосуды баптар алында Сіздің телефоныңыз үйдегі бар WiFi желісіне қосылғанына көз жеткізуді сұраймыз.

Үйдегі WiFi желісі болмаған жағдайда, үй желісін құру (роутерді орнату және интернетті қосу) үшін, мамандырылған компанияға жүгініңіз.

Үйдегі желінің роутері 2,4 ГГц жиілікте жұмыс істеу керек, **желі режимі 802.11 b/g/n орнатылған болуы керек.**



Назар аударыңыз: Реттеу кезінде батареяның разрядталуына байланысты істен шығуды болдырмау үшін, WiFi-ға қосар алдында шаңсорғышты зарядтаңыз (зарядтау базасына орнатыңыз).

Мұны №2 суретте көрсетілгендей қолмен жасауға болады.

Шаңсорғышты алғашқы рет қосымшаға қосу процедурасын шаңсорғыш базада ТҰРМАҒАНДА орындау керек.

Әрекеттер тәртібі:

1. Штаттағы адаптерді пайдалана отырып, шаңсорғыш базасын желіге қосыңыз.
2. Аспапты зарядталуға орнатыңыз.
3. Батареяның толық зарядталуын күтіңіз.
4. Шаңсорғышты базадан шешіп алыңыз, өйткені шаңсорғышты алғашқы рет қосымшаға қосу процедурасын шаңсорғыш **базада тұрмағанда** орындау керек
5. Мобильді құрылғыдағы **Polaris IQ Home** қосымшасын ашыңыз.



Ескерту ретінде!

Өзгерістер мен жақсартуларды енгізудің үздіксіз процесінің салдарынан нұсқаулық, бұйым мен өнім арасында кейбір айырмашылықтар байқалуы мүмкін. Өндіруші пайдаланушы осыған назар аударады деп үміттенеді. **Осыған байланысты Сіз экранда көріп тұрғаныңыз осы Нұсқаулықта жазылғанынан ерекшеленуі мүмкін.**



1 Штаттағы адаптерді пайдалана отырып, шаңсорғыш базасын желіге қосыңыз

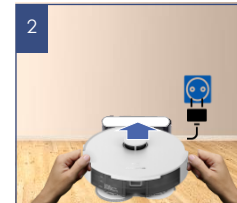

2 Аспапты зарядталуға орнатыңыз

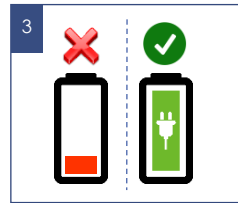

3 Батареяның толық зарядталуын күтіңіз



4 Алғашқы рет **Polaris IQ Home**-ге қосу үшін шаңсорғышты базадан шешіп алыңыз



5 Мобильді құрылғыдағы **Polaris IQ Home** қосымшасын ашыңыз

IOS және Android ОПЕРАЦИЯЛЫҚ ЖҮЙЕЛЕРІ БАР ТЕЛЕФОНДАР ҮШІН

Жаңа құрылғыны конфигурациялау

- «Үй» экраны: «Жаңа құрылғы қосу» түймесін басыңыз.
- «Барлық құрылғылар» тізімінен шаңсорғышты (PVCR-4750) таңдаңыз.
- «Жалғастыру» басыңыз.
- Қосымшада "PVCR-4750" WIFI желісіне қосылуға сұрату шығады, «Қосу» түймесін басыңыз.
- Келесі экранда сізден құрылғымен түйістіруді жүргізуді сұрайтын болады

Құрылғымен түйіндесу

1. Басқару панеліндегі екі түймені басыңыз және «Желіні баптауды бастаймын» деген дауыстық пәрменге дейін басып ұстаңыз.
2. Кіру нүктесі белсенді болғанша бір минут күтіңіз.
3. Содан кейін қосымшада «Жалғастыру» түймесін басыңыз:
 - Қолжетімді WIFI желілері бар экран көрсетіледі. Қажетті желіні таңдаңыз және құрылғыны баптағыңыз келген WIFI желісінің құпиясөзін енгізіңіз және («одан әрі») басыңыз
 - Конфигурациялау рәсімі аяқталғанша күте тұрыңыз.
 - «Жалғастыру» басыңыз
 - Егер түйіндесу орын алмаған болса, шаңсорғышты зауыттық баптауларға қайтаруды жүргізіңіз (төмендегі сипаттаманы қар.). Қосу баптауын қайталап жүргізіңіз.



Бұрын конфигурацияланған құрылғыны түйістіру:

- «Үй» экраны: «Жаңа құрылғы қосу» түймесін басыңыз.
- «Сіздің жаныңызда» деген тізімде шаңсорғышты (PVCР-4750) таңдаңыз (Егер құрылғы желіде жоқ болса - мобильді құрылғы конфигурацияланған WIFI желісіне қосылғанына көз жеткізіңіз).

Келесі экранда сізден құрылғымен түйістіруді жүргізуді сұрайтын болады:

1. Басқару панеліндегі екі түймені басыңыз және «Желіні баптауды бастаймын» деген дауыстық пәрменге дейін басып ұстаңыз
2. Содан кейін қосымшада «Жалғастыру» басыңыз

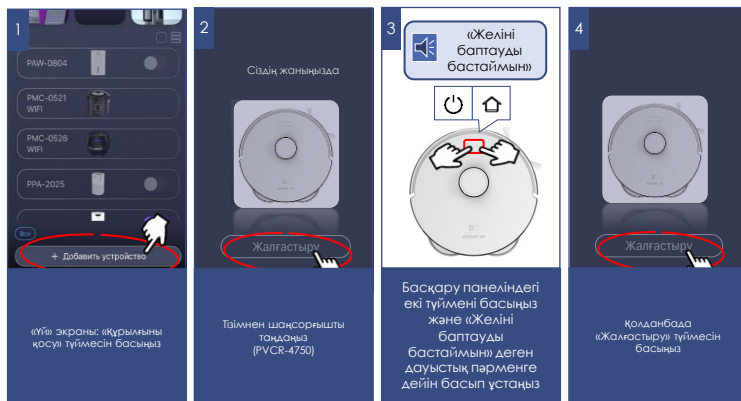

Құрылғыны басқа WIFI желісіне қайта конфигурациялау (диагностикалау режимі):

- Басқару панеліндегі екі түймені басыңыз және «Желіні баптауды бастаймын» деген дауыстық пәрменге дейін басып ұстаңыз, содан кейін қайталап басқару панеліндегі екі түймені басыңыз және «Желіні баптауды бастаймын» деген дауыстық пәрменге дейін басып ұстаңыз
- «Үй» экраны: «Жаңа құрылғы» түймесін басыңыз.
- «Барлық құрылғылар» тізімінен шаңсорғышты (PVCР-4750) таңдаңыз.
- «Жалғастыру» басыңыз
- Қосымшада «PVCР-4750» WIFI желісіне қосылуға сұрату шығады, «Қосу» түймесін басыңыз.

Келесі экранда сізден құрылғымен түйістіруді жүргізуді сұрайтын болады:

1. Басқару панеліндегі екі түймені басыңыз және «Желіні баптауды бастаймын» деген дауыстық пәрменге дейін басып ұстаңыз
2. Содан кейін қосымшада «Жалғастыру» басыңыз
 - Ашылған экранда қалаған әрекетті таңдаңыз: «Конфигурацияны қалдыру және жалғастыру» - бұндай жағдайда телефон ағымдағы WIFI желісіне конфигурацияланған күйі қалады, бірақ сіздің телефоныңыз оны ғаламтор желісі арқылы басқара алады, немесе «Құрылғыны қайта конфигурациялау» - мұндай жағдайда Сізге құрылғыны жаңа WIFI желісіне конфигурациялау ұсынылатын болады.
 - Егер Сіз «құрылғыны қайта конфигурациялауды» таңдаған болсаңыз, құрылғыны баптауды қалаған WIFI желісінің атауы мен құпиясөзін енгізіп, «Қосу» басыңыз.
 - Конфигурациялау процедурасы аяқталғанын күтіңіз.
 - «Жалғастыру» басыңыз



ШАҢСОРҒЫШТЫ WIFI ЗАУЫТТЫҚ БАПТАУЛАРҒА ҚАЙТАРУ

- Басқару панеліндегі екі түймені басыңыз және «Желіні баптауды бастаймын» деген дауыстық пәрменге дейін басып ұстаңыз және босатыңыз.
- Содан кейін басқару панеліндегі екі түймені қайталап басыңыз және «Желіні баптауды бастаймын» деген дауыстық пәрменге дейін басып ұстаңыз және босатыңыз.
- Саодан кейін басқару панеліндегі екі түймені үшінші рет басыңыз және «Желіні баптауды бастаймын» деген дауыстық пәрменге дейін басып ұстаңыз және босатыңыз.

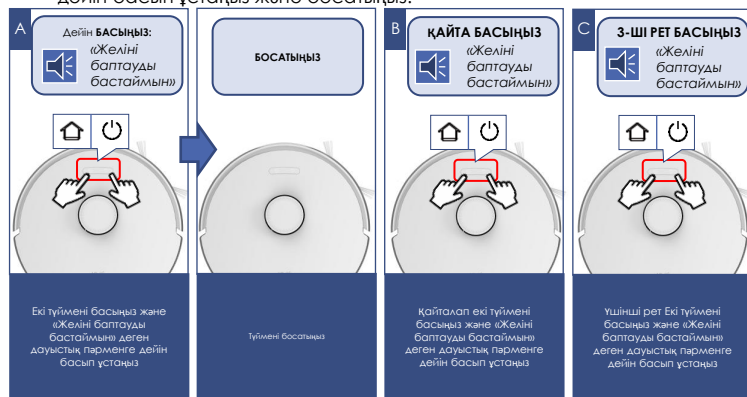

1. Іске қосу/тоқтату
2. Қозғалыс бағытын қашықтан басқару (джойстик)
3. Жұмыс режимін таңдау:
 - a) Автоматты
 - b) Дақты тазалау (жергілікті аумақты тазалау)
 - c) Негізге оралу
 - d) Жылдам тазалау
 - e) Мұқият тазалау.
4. «Мені табу» функциясы – түймені басқан кезде, шаңсорғыш тұрып қалған жағдайда оны табуға көмектесу үшін дыбыс шығара бастайды.
5. Қос тазалау – негізге оралғаннан кейін шаңсорғыш тағы бір тазалауды бастайды.
6. Аптаның күніне қарай тазалау кестесін орнатыңыз.
7. Батарея деңгейінің индикаторы.
8. Ағымдағы тазалау аймағы мен уақытын көрсетіңіз.
9. Сору қуатының қарқындылығын орнатыңыз.
10. Ылғал тазалау үшін су ағынының қарқындылығын орнатыңыз.
11. Кілем сорғышты күшейту функциясы – робот кілемдердегі сору қуатын ағымдағы деңгеймен салыстырғанда бір деңгейге автоматты түрде арттырады.
12. Функция кілемдерді айналып өту. Функция қосылған кезде робот жұмсақ түкті еден жабындарына (кілемдер, сарайлар, джут төсеніштері және т.б.) кірмейді, бұл дымқыл және ырақ тазалау кезінде мұндай жабындардың ылғалдануына жол бермейді. Роботты жұмсақ түкті жабынға қоюға тырыспаңыз, роботтың жұмысы "кілемдерді айналып өту" функциясымен бұғатталған, бұл "мен көптеліп қалдым" дауыстық хабарламасымен және IQ Home қосымшасындағы тиісті хабарламамен бірге жүреді. Роботты кілемнен алыңыз немесе айналып өту функциясын өшіріңіз.
13. Ағымдағы батарея заряды бүкіл аумақты тазалау үшін жеткіліксіз болса, зарядталғаннан кейін тазалауды жалғастыру функциясын қосыңыз/өшіріңіз.
14. Орыс және ағылшын дауыстық пакеттері арасында ауысыңыз.
15. Дауыстық нұсқаулықтың дыбыс деңгейін реттеңіз.
16. Түйменің артық жарығын қосыңыз/өшіріңіз.
17. Жұмыс кезінде туындайтын мәселелер туралы хабарламалар.
18. Тұтынылатын материалдардың қызмет ету мерзімін бақылаңыз: бүйірлік және негізгі шетқалар, ауа сүзгісі және шаң контейнері. Шаң контейнерін босату туралы бағдарламалық еске салғыш.

Маңызды: шығыс материалдардың, соның ішінде шаңға арналған контейнердің, қызмет ету мерзімі шаңсорғыш жұмыс істеуінің жиынтық уақытына қатысты есептеледі. Аксессуарды ауыстыру немесе тазалау уақыты аяқталған кезде, қосымша тазалау/ауыстыру қажеттілігі туралы еске салады. Шығыс материалдарды ауыстырғанда немесе шаңға арналған контейнерді босатқанда («Шығыс материалдар» мәзіріне кіру және жұмыс істеу уақытының есептегішін арылту үшін тиісті шығыс материалдың астындағы «Ауыстыру» түймесін басу қажет!

РОБОТ ҮЙ-ЖАЙДЫҢ ҚҰРАСТЫРҒАН КАРТАСЫНЫҢ ФУНКЦИОНАЛЫ

I. Үй-жайлардың 5 қабатына дейін (карталарын) сақтау



Әр жеке үй-жайдың, мысалы, егер сізде көп қабатты үй немесе көп деңгейлі пәтер болса, 5 картасына дейін құрастыруға және сақтауға мүмкіндік береді.

Тиісті үй-жайға арналған белгілі бір картаны таңдап, құрылғы автоматты түрде кеңістікте бағдарланады және, егер сіз үй-жайды (қабатты) өзгертсеңіз, картаны қайталап құруды қажет етпейді.

II. Тазалаудың 10 аймағына («бөлме») дейін орнату.

Сақталған «бөлме» аспапты басқарудың басты бетіндегі жеке түйменің астында сақталады. Түймені басу осы «бөлмеде» тазалауды іске қосады. Сонымен қатар осы «бөлмені» жылдам қолжетімдік панеліне жылжытуға болады.

Тазалау аймағын («бөлмені») құру:

- 1) «Карта» мәзіріне кіріңіз;
- 2) Картаның оң жақ төменгі бұрышындағы түймені басыңыз 
- 3) Түсетін тізімнен («Редакциялау») түймесін таңдаңыз 
- 4) Жаңа тізімде «Бөлмелер» түймесін таңдаңыз 
- 5) Пайда болған «+» түймесін басыңыз.
- 6) Болашақ бөлменің атауын белгілеңіз және «Сақтау» басыңыз.
- 7) Экранда шыққан шаршыны картаның қажетті бөлігіне жылжытыңыз және, қажет болса, оның өлшемдерін өзгертіңіз.
- 8) Аймақты сақтап қалу үшін оң жақ төменгі бұрыштағы «V» түймені басыңыз.

Осыдан кейін ол картада көрсетілетін болады, сондай-ақ басқарудың басты бетінде жеке түймені түрінде сақталады.

Осы аймақтың атауын немесе шекарасын өзгерту үшін жоғарыда сипатталған 1-4 тармақтарды қайталаңыз, содан кейін бөлменің сіз түзетіңіз келген жеріне басыңыз (шекараны өзгерту үшін 1 рет, бөлме атауын өзгерту үшін 2 рет). Аймақты сақтап қалу үшін оң жақ төменгі бұрыштағы «V» түймені басыңыз.

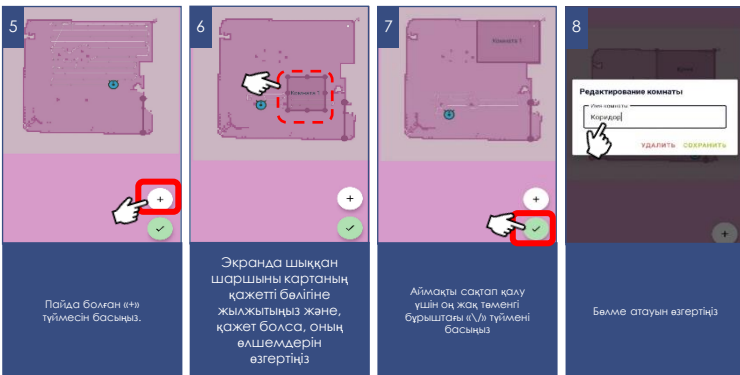

- Шыққан мәзірде тазалауға тыйым салудың типін таңдаңыз: Ылғал, құрғақ, құрғақ + ылғал
- Экранда шыққан шаршыны картаның қажетті бөлігіне жылжытыңыз және, қажет болса, оның өлшемдерін өзгертіңіз.
- Аймақты сақтап қалу үшін, оң жақ төменгі бұрыштағы «V» түймесін басыңыз.

Осы аймақтың типін немесе шектерін өзгерту үшін жоғарыда сипатталған 1-4 тармақтарды қайталаңыз, ал 5-т. орнына бұрын құрылған аймақтың периметрін басыңыз және басып ұстаңыз. Содан кейін ашылған терезеде аймақ типін өзгертуге немесе оны жоюға болады.

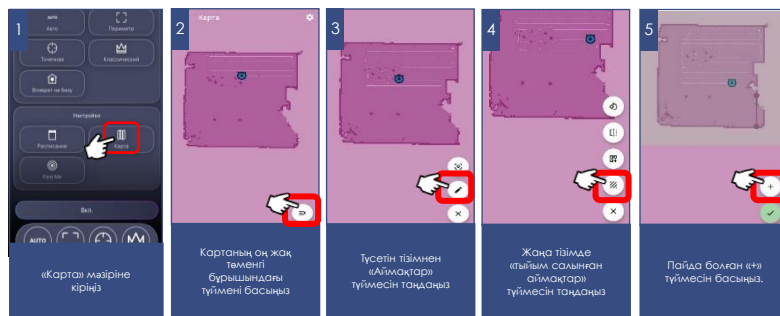

III. Тазалауға тыйым салынған 10 аймаққа дейін орнату.

Тыйым салынған аймақты орнатқанда бұл тыйым тазалаудың қандай типі үшін әрекет ететінін таңдауға болады: ылғал тазалауға, құрғақ тазалауға немесе бірінші және екінші тип үшін.

Тазалауға тыйым салынған аймақты құру:

- 1) «Картаның мәзіріне кіріңіз»
- 2) Картаның оң жақ төменгі бұрышындағы түймені басыңыз
- 3) Түсетін тізімнен «Редакциялау» түймесін таңдаңыз
- 4) Жаңа тізімде «Тыйым салынған аймақ» түймесін таңдаңыз
- 5) Пайда болған «+» түймесін басыңыз.

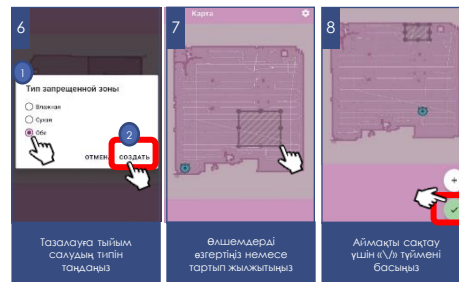

IV. 10 «виртуалды қабырғаға» дейін орнату

Тазалау кезінде шаңсорғыш картадағы осы сызықтарды кесіп өтпейтін болады.

Тазалауға тыйым салынған аймақты құру:

- 1) «Карта» мәзіріне кіріңіз;
- 2) Картаның оң жақ төменгі бұрышындағы түймені басыңыз
- 3) Түсетін тізімнен «Редакциялау» түймесін таңдаңыз
- 4) Жаңа тізімде «Виртуалды қабырға» түймесін таңдаңыз
- 5) Пайда болған «+» түймесін басыңыз.
- 6) Құрастырылатын қабырғаны картаның қажетті облысына жылжытыңыз.
- 7) Виртуалды қабырғаның жайғасымын сақтау үшін, оң жақ төменгі бұрыштағы «\» түймесін басыңыз

Құрылған виртуалды қабырғаны өзгерту үшін жоғарыда сипатталған 1-4 тармақтарды қайталаңыз, ал 5-т. орнына бұрын құрылған виртуалды қабырғаны басыңыз және басып ұстаңыз. Содан кейін ашылған терезеде оны жоюға болады.

Қосымшада қолжетімді функциялардың жиынтығы мен атаулары қосымшаның нұсқасын және құрылғының бағдарламалық жасақтамасын өзгерткен кезде қолданушыны ескертусіз өзгертуі мүмкін.

Батареяның жылдам разрядталуына жол бермеу үшін, қашықтықтан басқаруды пайдаланғанда шаңсорғыш тазалаулар арасында зарядтау базасында болуы керек.

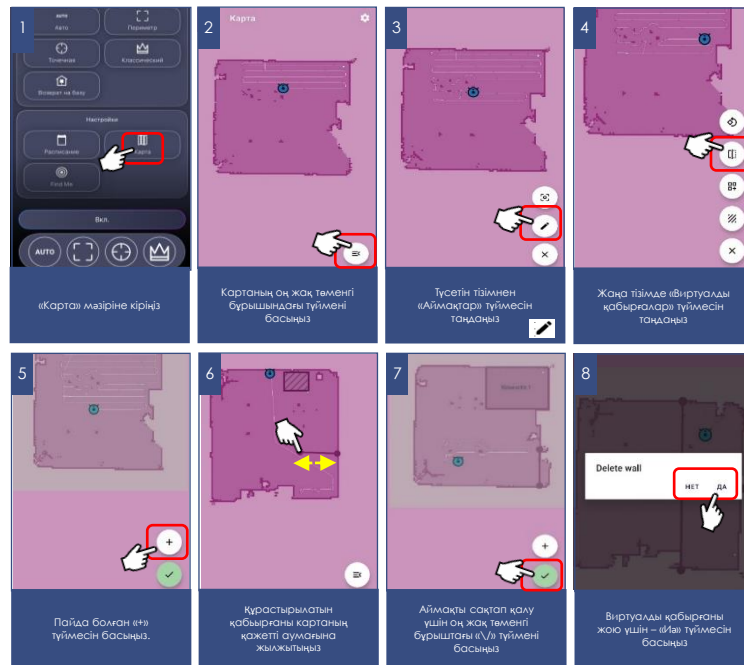

ҚОЛДАНБАНЫҢ ҚОСЫМША ФУНКЦИЯЛАРЫ

- 1. Жылдам іске қосудың панелі:** аспап бетінде қосымшаның төменгі жағында таңдалған бағдарламалар мен режимдерді жылдам іске қосуға арналған төрт ұяшығы бар панель бар. Осы панельге Сізге ұнаған кез келген режимді орналастыру үшін жай ғана оның түймесін басыңыз және, саусақтарыңызды босатпай, панельге тасымалдаңыз.

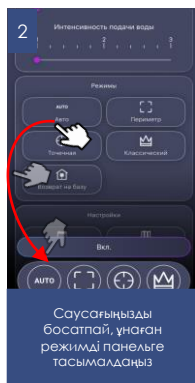
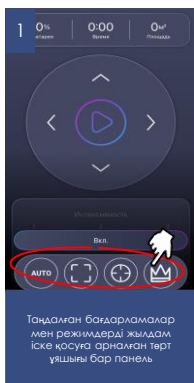

- 2. Аспапқа қолжетімділік құқықтарын бақылау:** құқықтарды бақылауды іске қосу үшін Сіз қосымшадағы құрылғы бетіне өтіп, жоғарғы оң жақ бұрыштағы параметр таңбасын («құлдызша») басып, «Құқықтарды бақылау» тармағын таңдап, «Құқықтарды бақылауды қосу» ажыратқышын «Қосылған» күйіне ауыстыру керек. Осыдан кейін Сіз автоматты түрде оған толық қолжетімділік құқығы бар құрылғы әкімшісі боласыз, барлық басқа пайдаланушылар «Қарап шығу» кіру деңгейіне ие болады. Сіз әр пайдаланушы үшін жеке кіру деңгейін анықтай аласыз. Аспапты басқару функциясын іске қосқаннан кейін аспапқа қосылатын барлық жаңа пайдаланушылар «Қарап шығу» кіру деңгейіне ие болады және аспапты сіз немесе аспаптың басқа әкімшісі осы пайдаланушыға тиісті басқару құқығын бергенге дейін басқара алмайды.

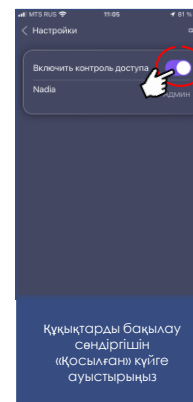
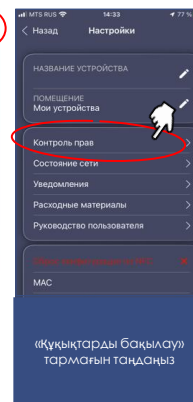

3. Құрылғымен бөлісу мүмкіндігі

Сіз өзіңіздің құрылғыңызды басқаруды Polaris IQ Home қосымшасы орнатылған кез келген адаммен жай ғана бөлісе аласыз. Бұл үшін Сізге қосымшадағы құрылғы бетіне кіріп, оң жақ жоғарғы бұрыштағы баптау символына («жұлдызша») басу, «Құқытарды бақылау» тармағын таңдау және оң жақ жоғарғы бұрыштағы «Бөлісу» символына басу қажет. Осыдан кейін Сіз экранда осы құрылғының QR кодын көресіз.

Қабылдайтын тарап осы QR-кодты сканерлеуі үшін, ол қосымшаның басты экранында («Жаңа аспап») түймесін басу керек және шыққан терезеде оң жақ жоғарғы бұрыштағы сканер пиктограммасына басу қажет. Содан кейін телефон камерасын жіберетін тарап ұсынған QR кодқа бағыттау қажет және жүйенің көмексөздеріне сүйену керек.

QR коды кез келген ыңғайлы әдіспен жіберуге болады: пошта, мессенджерлер, әлеуметтік желілер. Аспаптың QR коды аспапта Reset режимі іске қосылғанша өзгеріссіз қалады. Reset-тен кейін ескі QR коды енді әрекет етпейді.

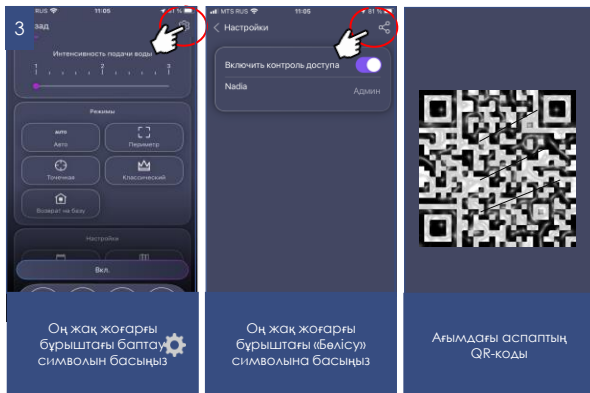

4. Қолдау қызметімен байланыс

«Профиль/Қолдау» мәзіріне кіріңіз және жаңа хабарламаның оң жақ жоғарғы бұрыштағы белгішесін басыңыз – қолдау чаты ашылады. Өзіңіздің мәселелеріңізді сипаттаңыз, скриншоттар мен бейнелерді қоса тіркеңіз. Қолдау қызметінің мамандары Сізге барлығының басын ашуға көмектеседі.

5. Қосылу күйін мониторингтеу

Аспап баптауларында тиісті түймені басып, желінің барлық учаскелеріндегі қосылу сапасын бағалауға және ұсыныстар алу мен қосымша баптаулар жүргізуге арналған әмбебап көмекшіні іске қосуға болады.

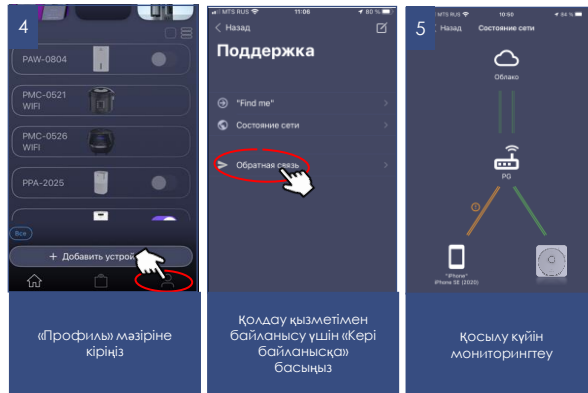

ШАҢСОРҒЫШТЫ ҚАШЫҚТЫҚТАН БАҚЫЛАУДЫ ПАЙДАЛАНБАЙ БАСҚАРУ

1. Шаңсорғышты еденге басқару панелін жоғары қаратып орнатыңыз.
2. түймесін басыңыз және бірнеше секунд басып ұстаңыз. Іске қосқаннан кейін екі және екі түйме үнемі ақ түспен жанатын болады.
3. Негізгі бағдарламаны іске қосу үшін бір рет басып ұстаусыз аспаптағы түймені басыңыз, робот үй-жайды тазалауды бастайды.
4. Аспаптағы түймені қайталап басу тазалауды тоқтатады және шаңсорғыш «үзіліс» режиміне көшеді.
5. Базаға қайтару үшін аспаптағы түймесін басыңыз.
6. Шаңсорғышты өшіру үшін, түймесін басып, ұстап тұрыңыз
7. Түймені екі рет басыңыз, роботты жергілікті тазалау аймағына жайғастырыңыз, шаңсорғыш 1*1 м² ауданды тазалауды бастайды

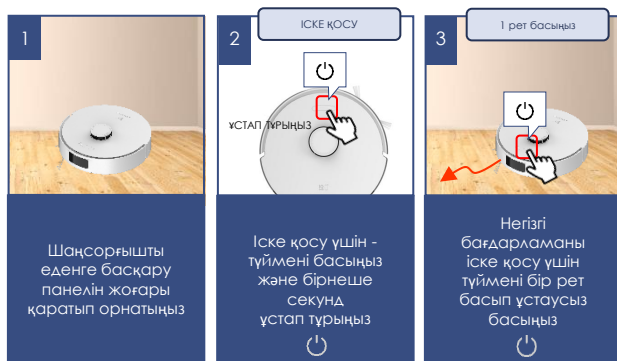

АСПАПТЫ ТАЗАЛАУ ЖӘНЕ КҮТІМ ЖАСАУ

50

1. Қызмет көрсетер және тазалар алдында, аспаптың зарядтау құрылғысынан, ал зарядтау құрылғысы желіден ажыратылғанына көз жеткізіңіз.
2. Аспапты және зарядтау құрылғысын суға немесе басқа сұйықтықтарға батырмаңыз.
3. Аспапты тазалау үшін бензин, спирт және химиялық өріткіштерді пайдаланбаңыз.
4. Аспаптың металл бөліктерін таза құрғақ мата майлықпен сүртіп алып отырыңыз.
5. Аспаптың пластик бөліктерін дымқыл сығылған мата майлықпен сүртіп алып отырыңыз. Су талшылары болмауы тиіс.
6. Аспапты құрғақ салқын жерде сақтаңыз.

- Қыздыруды қолдануға жол берілмейді.
- Сүзгі корпусына HEPA-сүзгіні орнатыңыз.
- Құрастырылған сүзгіні орнатыңыз. Аспапқа ылғал сүзгілерді орнатпаңыз.
- Моторға шаң түсуіне жол бермеу үшін деформацияланған немесе зақымдалған сүзгілерді пайдаланбаңыз. Сүзгіні түпнұсқа жаңасына ауыстырыңыз. Ақаулы сүзгіні пайдалануға тыйым салынады.
- Шаңжинағышты жабыңыз және әмбебап контейнерді орнына қойыңыз.

ШАҢЖИНАҒЫШТЫ ТАЗARTY 1-де 2

Әр тазалаудан кейін:

- Шаңжинағышты сұқ саусақпен ұстаңқырап, бас бармақпен шаңжинағыштың түймесін басыңыз.
- Контейнерді өзіңізге қарай тартып, алып шығыңыз.
- Шүберекті ұстағыштарды алып тастап, қалған суды төгіп тастаңыз.
- Арналарда кептеліп қалған бөтен заттардың жоқ екенін тексеріңіз. Қажеттілігіне қарай оларды алып тастаңыз.
- Шаңжинағышты ыдыстың үстінде жайғастырып, қақпағын ашыңыз және шаңды қағыңыз.
- Бекіткіштерді басу және қақпақтан сүзгі корпусын тарту арқылы құрастырылған сүзгіні алыңыз. Корпустан HEPA-сүзгіні суырып алыңыз.
- HEPA-сүзгіні, шаңдалған жағын төмен қаратып, жеңіл түрде тегіс бетке тықылдатып немесе арнайы шетка көмегімен тазартыңыз. Қажет болған жағдайда, HEPA-сүзгіні лас жағымен төмен қарай бөлме температурасындағы судың әлсіз ағыны астында жуғыш заттарды пайдаланбай жуыңыз, сүзгінің корпусын тормен бірге жуыңыз.
- Шаң жинағыштың ішін ылғалды сығылған мата майлықпен сүртіңіз. **Контейнерді су ағынының астында жууға болмайды, себебі онда электрокомпоненттер бар!**
- Сүзгілер мен шаңжинағыштарды орнатар алдында табиғи тәсілмен кептіріңіз.

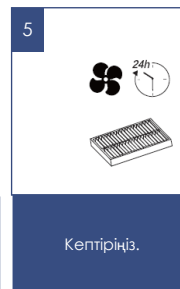
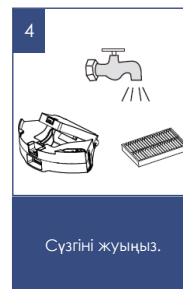
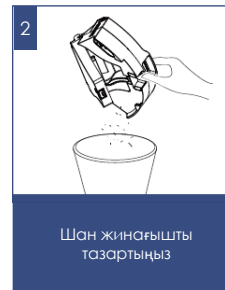

БІЛҒАЛ ТАЗАЛАУҒА АРНАЛҒАН МИКРОФИБРАЛАРДЫ ТАЗАРТУ

Микрофибраларды тазалау қажет болған жағдайда (бірнеше рет тазалаудан кейін немесе арнайы құралмен қосымша тазалау үшін), тазалап болған соң шаңсорғышты өшіріңіз, микроталшықтарды ұстағыштардан алыңыз және төмендегі ұсыныстарды орындаңыз:

- Контейнерді өзіңізге қарай тартып, алып шығыңыз. Оны төңкермеңіз.
- Бактың қақпағын ашыңыз және, контейнерді бак қақпағының жағына еңкөйтіп, судың қалдығын төгіңіз.
- Микрофибралы ұстағышты шешіп алыңыз
- Микрофибраларды жуғыш құрал қосылған сумен жуыңыз, таза суда шайыңыз, табиғи түрде кептіріңіз (қыздырусыз).
- Микрофибралы контейнер мен ұстағышты құрғақ күйінде сақтаңыз.
- Контейнерді орнына орнатыңыз.

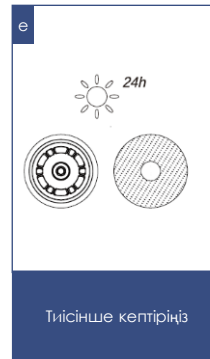
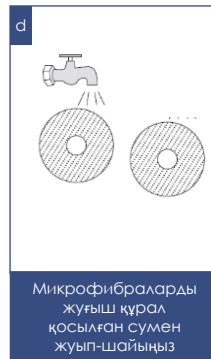
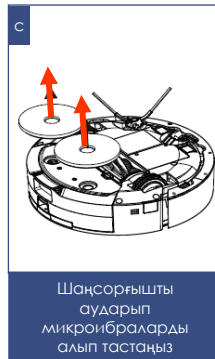
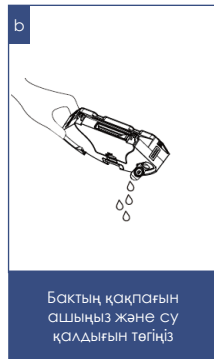
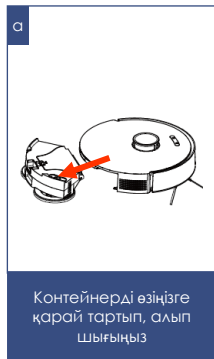

ОРТАЛЫҚ ЩЕТКАНЫ ТАЗАРТУ

Электрлік щетка айналмалы қылшықты білікше көмегімен еденнен және кілемды жабындардан тұрмыстық шаңды жинауға арналған. Оның конструкциясы ұзын шашпен, жүнмен, жіптермен және т. б. ластануға аса сезімді. Бітелу пайда болғанда шаңсорғышты пайдалануды дереу тоқтатыңыз және қылшықты білікшені тазалауға шаралар қолданыңыз. **Әрбір тазалаудан кейін білікшені және оның орналасқан жерін тазалау қажет.**

Білікшеде шаңсорғыш моторымен бір мезгілде іске қосылатын жеке электр жетегі бар.

Білікшені тазалау үшін:

- Шаңсорғышты, түбін жоғары қаратып, аударыңыз және оны артқы бөлігімен «өзіне қарай» орналастырыңыз.
- Білікшені алу үшін электр щеткасының білікшесін бекіту жақтауын алыңыз, ол үшін "өзіңізден" бекіткіш ілгегінің тілдерін сал басыңыз және жақтаудың жақын шетін көтеріңіз, содан кейін жақтауды шешіп алыңыз.
- Солға қарай тартып, қылшықты білікшенің сол жағын сәл көтеріңіз, оны жетекпен ілінісуден шығарыңыз және ұядан алып шығыңыз. Қылшықты білікше корпустан алынған кезде, оны үшкір пышақ немесе қайшы көмегімен оралып қалған шаш пен жіптерден оңай тазартуға болады. Білікшенің оң жақ ұшындағы мойынтірек торабының еркін айналуына назар аударыңыз. Айналу қиындаған кезде мойынтіректі шешіп алыңыз және қоқыстан тазалаңыз.
- Білікшенің орналасқан жерін тазалап, ылғалды сығылған мата майлықпен сүртіп алыңыз.
- Қылшықты білікшенің щетка корпусындағы орнына орнатылуын кері реттілікпен жүргізіңіз.
- Щетка мен электр жетектің бөлшектері қатты ластанған жағдайда бөлшектеу және тазалау үшін авторизацияланған сервистік орталыққа жүгініңіз.



БҮЙІРЛІК ЩЕТКАНЫ ТАЗАРТУ

1. Аспапты төңкеріңіз.
2. Щеткада қандай да бір зақымданулар және/немесе бөгде денелердің, оралған қоқыс жоқ екендігін тексеріңіз.
3. Қажет болған жағдайда, тазалау/ауыстыру щеткасын жоғары қарай аздап тартып, шешіп алыңыз.
4. Щетканы жылы суға суланған және жақсы сығылған шүберекпен сүртіп алыңыз. Тазартуды әрбір тазалағаннан кейін жүргізіңіз.
5. Бүйірлік щетка зақымданған жағдайда оны ауыстыруды уақтылы жүргізіңіз.
6. Щетканы отырғызу орнын білікпен сәйкестендіре отырып щетканы орнатыңыз және оны сырт еткізіп, жеңіл басу арқылы бекітіңіз.

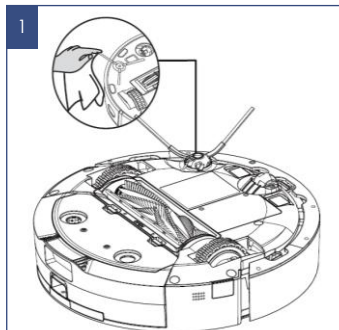

Щетканы жылы суға суланған және жақсы сығылған шүберекпен сүртіп алыңыз. Тазартуды әрбір тазалағаннан кейін жүргізіңіз

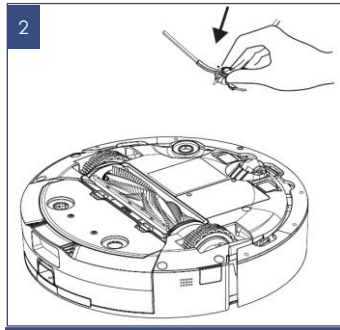

Бүйірлік щетка зақымданған жағдайда оны ауыстыруды уақтылы жүргізіңіз

ДАТЧИКТЕР МЕН ТҮЙІСПЕЛЕРДІ ТАЗАЛАУ

- Аспапты төңкеріңіз.
- Алдыңғы дөңгелекті жиналған қоқыстан тазартыңыз. Қажет болған жағдайда, алдыңғы дөңгелектің түйінін тазалау үшін, роликті ось астына жіңішке тегіс бұрағышпен (жинаққа кірмейді) алып тастаңыз. Роликті орнына қойған кезде, оны екі тіректе сырт еткен дауыс естілгенше басу керек.
- Құлауға қарсы сенсорларды жұмсақ матамен, механикалық әсер етусіз шаңнан тазартыңыз.
- Шаңсорғыш түбіндегі және базадағы түйіспелі алаңшаларды құрғақ жұмсақ матамен тазалап отырыңыз
- Шаңсорғыштың сыртқы тораптарын тазалаумен байланысты жұмыстар кепілдікті қызмет көрсетуге кірмейді.

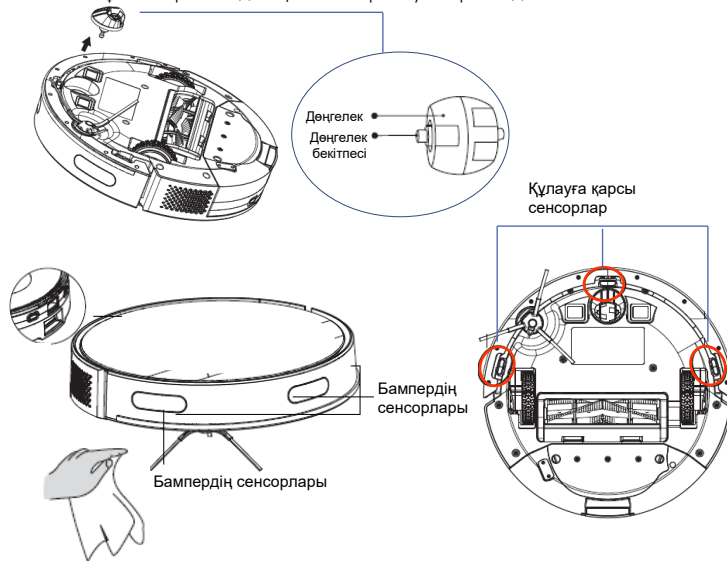

АҚАУЛЫҚТАР ЖӘНЕ ОЛАРДЫ ЖОЮ АДІСТЕРІ

Кестеде шаңсорғышты пайдалану кезінде туындауы мүмкін ең көп таралған мәселелер көлтірілген

№	Мәселе	Проблеманы жою әдісі
1	Бүйірлік дөңгелек бітеліп тұрып қалды	Дөңгелекті тазартыңыз және роботты қайталап іске қосыңыз
2	Бүйірлік шетка бітеліп тұрып қалды	Бүйірлік шетканы тазартыңыз және роботты қайталап іске қосыңыз
3	Сүзгі бітелген	Шаңжинағышты және сүзгілерді шаң мен ластан тазартыңыз
4	Негізгі шетка айналмайды	Негізгі шетканы шешіп алыңыз және тазартыңыз
5	Бампер қысылған	Бамперде алдығы жақтан және бүйірлік жақтардан еркін жүрісі бар екенін тексеріңіз. Еркін жүріс болмағанда тұтылып қалудың себебін (бітеліп қалған қоқысты) жойыңыз. Аспапты бөлшектемей бампердің тұтылып қалуын жою мүмкін болмағанда Polaris ACO-қа жүгініңіз
6	Құлауға қарсы тетіктер ластанған, робот бір жағымен көтерілген	Роботты жарық кеңістікке жылжытыңыз, құлауға қарсы тетіктерді тазартыңыз.
7	Робот базаға қайта орала алмайды	База алдында кедергілер жоқ екеніне көз жеткізіңіз. База мен роботтың түйіспелерін сүртіп алыңыз.



Назар аударыңыз! Егер Сіз жоғарыда сипатталған қадамдар көмегімен мәселені өз күшіңізбен шеше алмасаңыз, POLARIS өкілетті қызмет көрсету орталығына хабарласыңыз.

ТАЗАЛАУ КЕЗІНДЕГІ ЫҚТИМАЛ ПРОБЛЕМАЛАРДЫ ЖОЮ

№	Мәселе	Ықтимал себептер	Ұсынылатын әрекеттер
1	Робот қосылмайды және зарядталмайды	Базамен байланыс жоқ. База адаптерге қосылмаған. Зарядтаудың штаптан тыс адаптері пайдаланылған.	- Роботтың базамен қосылуын тексеріңіз. - Базаны адаптерге қосыңыз. - Зарядтаудың штапты адаптерін пайдаланыңыз.
2	Робот бір жерде жұлқынып қозғалады.	Дөңгелектердің немесе шеткалардың жетектеріне бөгде зат түскен немесе оралып қалған	Робот автоматты түрде құтылуға тырысады. Егер бұл мүмкін болмаса – оған көмектесіңіз.
3	Робот, жинастыруды аяқтамай, зарядтауға арналған базаға барады.	Робот зарядты төмен деңгейінде базаға барады. Әртүрлі жабындарда энергия шығындары әртүрлі.	Роботты зарядтаңыз. Роботтың автономды жұмыс істеу уақыты үй-жайдың күрделілігіне, қоқыс мөлшеріне және жинастыру режиміне байланысты.
4	Робот жоспарланған жинастыруды орындамады.	Роботтың қуат көзі сөндірілген. Робот разрядталған. Шаңжинағыш лық толы.	- Роботты іске қосыңыз. - Робот күту режимінде болғанда жұмыс істеуі үшін жеткілікті қуаты болатындай зарядталғанына көз жеткізіңіз. - Шаңжинағышты тазартыңыз.

WIFI ҚОСЫЛУЫНА ҚАТЫСТЫ МӘСЕЛЕЛЕР МЕН ОЛАРДЫ ЖОЮ ТӘСІЛДЕРДІҢ СИПАТТАМАСЫ

МӘСЕЛЕ	СЕБЕБИ	ЖОЮ ТӘСІЛІ
Құрылғы WIFI роутерге қосыла алмайды	1. Қосу процесінде іркіліс орын алады	<ul style="list-style-type: none"> a. Сіздің аспабыңыз қосымшада қолданылатынына көз жеткізіңіз: қосымшаның басты мәзірінде «Құрылғы қосу» түймесін басыңыз және «Барлық құрылғылар» тізімін ашыңыз; b. Сіздің роутер 2,4 Гц жиілікте жұмыс істеп тұрғанына көз жеткізіңіз. Роутерді баптау үшін Сіздің роутеріңіздің нұсқаулығын қараңыз; c. Сіздің роутеріңіз кіріс қосылуларға қосымша шектеулер (мысалы, тек қана көрсетілген MAC-мекенжайларды қосу) қоймайтынына көз жеткізіңіз. Роутерді баптау үшін өз роутеріңіздің нұсқаулығын қараңыз. d. Сізге бағдарламаның соңғы нұсқасы орнатылғанына көз жеткізіңіз; e. Бағдарламаны телефон жадынан жүктеңіз және тағы бір рет іске қосыңыз: телефондағы ашық қосымшалардың тізімін ашыңыз және Polaris IQHome бағдарламасының іске қосылған терезесін жоғары қарай жылжытыңыз, содан кейін бағдарламаны қайталап іске қосыңыз және қосу процесін қайталаңыз; f. Аспапты диагностикалау режимін қосыңыз – Тұтынушы нұсқаулығындағы «Қосуды баптау» тарауын қараңыз; g. Аспап баптауларын жоюды жүргізіңіз (Reset) - Тұтынушы нұсқаулығындағы «Қосуды баптау» тарауын қараңыз;
Құрылғы WIFI роутерге қосыла алмайды	2. Қосылу сәтті орындалған, аспап қосымшадағы аспаптар тізімінде көрсетілді, алайда оны басқару қолжетімсіз.	Сіздің телефоныңыз WIFI желісіне кері қайта қосылуды орындағанына көз жеткізіңіз. Бұл үшін телефонның WIFI баптаулары тарауын ашыңыз және қажеттілік болғанда Сіздің WIFI желіңізге қолмен қосылыңыз.
Құрылғы WIFI роутерге қосыла алмайды	3. Аспап іске сәтті қосылған, алайда қосымшадағы пәрмендерге әрекет етуін кенет тоқтатқан.	Аспаптың парақшасына кіріңіз және оң жақ жоғарғы бөлігіндегі жұлдызшаны басыңыз. Содан кейін «Қосылыс диагностикасы» тараудағы диагностикалау диаграммасымен танысыңыз. Желінің қызыл түсті учаскенің жанындағы леп белгісіне басыңыз және интерактивті көмекшінің нұсқауларын орындаңыз
Аспап панеліндегі түймелерді басуға аспап әрекет етпейді	4. Кездейсоқ басудан қорғау функциясы іске қосылған	Қорғанысты қосымшада, немесе аспаптың панелінен ажыратыңыз



Өзіңіздің мәселеніздің шешімін таппадыңыз ба?

Қосымша ақпаратпен танысыңыз немесе қолдау қызметіне қосымшадағы пайдаланушы бейінінде немесе жедел желі телефоны бойынша хабарласыңыз

ТЕХНИКАЛЫҚ СИПАТТАМАЛАРЫ

PVCR 4750 WIFI IQ Home – POLARIS сауда маркасының тұрмыстық электр робот шаңсорғышы

Аспап диаметрі: 320 мм

Аспап биіктігі: 85 мм

Шаңжинағыш контейнердің көлемі: 220 мл

Суға арналған бактың көлемі – 280 мл

Аспап қуаты: 100 Вт

Сору қуаты: 13000 Па

қуат көзі: аккумуляторлық батарея: Li-ion 5000 mAh 14,4 В

АКБ зарядтау уақыты: 4,5 сағатқа дейін

АКБ-дан жұмыс істеу уақыты: 200 минутқа дейін

Зарядтау құрылғысы

Зарядтау құрылғысы сипаттамалары:

Кіріс кернеуі: 100-240 В, 0,8А

Жиілігі: 50-60 Гц

Шығыс кернеуі: 24 В

Жүктеменің максималды тоғы: 1000 мА

Қорғау сыныбы - 2

Ескертпе: өзгерістер мен жақсартуларды енгізудің үздіксіз процесінің салдарынан нұсқаулық пен өнім арасында кейбір айырмашылықтар байқалуы мүмкін. Өндіруші пайдаланушы осыған назар аударады деп үміттенеді.

ӨТКІЗУ

Өткізу ережелері белгіленбеген.

КӘДЕГЕ ЖАРАТУ БОЙЫНША ТАЛАПТАР



Бұйымдарды кәдеге жарату кезінде пайда болатын қалдықтар белгіленген тәртіппен және Қазақстан Республикасы Экологиялық кодексінің және қолданыстағы санитарлық нормалар мен қағидалардың талаптарына сәйкес кейіннен кәдеге жаратыла отырып, міндетті түрде жиналуға жатады.



Назар аударыңыз! Қызмет мерзімі аяқталғаннан кейін, аспапты тұрмыстық қалдықтармен бірге шығарып тастамаңыз. Одан әрі кәдеге жарату үшін, оны мамандандырылған пунктке тапсырыңыз. Осы арқылы сіз қоршаған ортаны қорғауға көмектесесіз.

САҚТАУ

1. Электр аспаптары жабық құрғақ және таза үй-жайда қоршаған ауаның температурасы плюс 5°C төмен емес және плюс 40°C жоғары емес салыстырмалы ылғалдылығы 70% жоғары емес және қоршаған ортада электр аспаптарының материалдарына теріс әсер ететін шаң, қышқыл және басқа да бұлар болмаған кезде сақталады.
2. Аспапты балалардың қолы жетпейтін жерде сақтаңыз.

ТАСЫМАЛДАУ

Электр аспаптары нақты түрдегі көлікте қолданылатын жүктерді тасымалдау ережелеріне сәйкес көліктің барлық түрлерімен тасымалданады. Аспапты тасымалдағанда, зауыттық түпнұсқа қаптаманы пайдаланыңыз.

Аспаптардың тасымалдануы оларға атмосфералық жауын-шашын мен жегі орталардың тікелей әсер ету мүмкіндігін болдырмауы тиіс.

СЕРТИФИКАТТАУ ТУРАЛЫ АҚПАРАТ

Бұйым КО ТР 004/2011 «Төмен вольтты құралдардың қауіпсіздігі туралы», КО ТР 020/2011 «Техникалық құралдардың электромагниттік үйлесімділігі талаптарының сәйкестігіне растау процедурасынан өткен және Кедендік Одақтың мүше мемлекеттері нарығында бұйымдарды ұстаудың бірыңғай белгісімен таңбаланғанды.

Сәйкестік сертификатының/декларациясының нөмірі және оның қолданылу мерзімі туралы ақпаратты Сіз POLARIS бұйымын сатып алған жерде немесе өндірушінің Уәкілетті өкілінен ала аласыз.



Бұйымның қызмет көрсету мерзімі: 3 жыл

Кепілдікті мерзімі: сатып алған күннен бастап 24 ай

Бұйым құрамына табиғи тозуға бейім және/немесе шектеулі қызмет ету мерзімі бар және олардың ресурстары аяқталғаннан кейін тегін ауыстырылуға жататын құрамдас бөлшектер кіреді. Осы құрамдас бөлшектерге Дайындаушы шектеулі кепілдік береді. Бұл тауарды мыналар осындайлар болып табылады:

- Аккумуляторлық батарея – кепілдік мерзімі 6 ай
Шығарылған күні: аспап нәнінде көрсетілген.

Дайындаушы:

НИНБО ХЭНСФОРТ ОВЕРСИЗ ЭЙША ЛИМИТЕД

Мекенжайы: № 158 Доншан Лю, Хушан Чжидоо, Цыси, Чжэцзян провинциясы, ҚХР

Manufacturer: NINGBO HANSFORT OVERSEAS ASIA LIMITED

No. 158 Dongshan Lu, Hushan Jiedao, Cixi City, Zhejiang Province, PRC

Импорртаушы және Дайындаушының РФ және Кедендік Одақтың мүше мемлекеттеріндегі

Импорртаушысы және Уәкілетті өкілі: "ЭйджиАй Электроникс" ЖШҚ, Ресей, 115419, Мәскеу қ.

Бірыңғай анықтамалық қызметтің телефоны 8-800-700-11-78

Орджоникидзе көшесі, 11 үй, 3 құрылыс, 4 қабат I үй-жай 13 бөлме, Тел. +7 (495) 419-11-78

Бірыңғай анықтамалық қызметтің телефоны 8-800-700-11-78

Фабрика: SHENZHEN SILVER STAR INTELLIGENT GROUP CO., LTD.

Мекенжайы: Room 1701, Silver Star Building No.2, No.1301-72, Guangang Road, Guanlan Street,

Longhua District, Shenzhen, China

КЕПІЛДІК МІНДЕТТЕМЕЛЕРІ

Бұйым: Тұрмыстық электр робот-шаңсорғыш

Модель: PVCRC 4750 WIFI IQ Home

Осы кепілдік бұйымды сатып алудың расталған күнінен бастап 24 ай бойы әрекет етеді және (тұтынушылардың құқықтарын қорғау туралы) РФ Заңына сәйкес бұйымға кепілдік қызмет көрсетілуін білдіреді.

1. Өндірушінің кепілдікті міндеттемелері «POLARIS» сауда маркасымен шығарылатын және өндіруші уәкілеттік берген сатушылардан, кепілдік қызмет көрсетілетін елдерде (сатып алу орнына қарамастан) сатып алынған барлық үлгілерге қолданылады.
2. Бұйым пайдалану жөніндегі нұсқаулыққа және қауіпсіздік жөніндегі ережелер мен талаптарды сақтауға қатаң сәйкестікте пайдаланылуы тиіс.
3. Осы кепілдік тауарды тұтынушыға бергеннен кейін пайда болған келесі кемшіліктерге қатысты болмайды:
 - Химиялық, механикалық немесе өзге де әсер ету, бөгде заттардың, сұйықтықтардың, жандіктердің және олардың тіршілік ету өнімдерінің бұйымның ішіне түсуінен;

- Бұйымды тікелей мақсаты бойынша пайдаланбаудан тұратын дұрыс пайдаланбау, сондай-ақ Пайдалану жөніндегі нұсқаулықтың және қауіпсіздік техникасы қағидаларының талаптарын бұза отырып, бұйымды орнату және пайдалану;
- Құрамында минералды заттар көп мөлшерде болатын суды пайдалану салдарынан туындаған ақ шөгіндісі, су тасы мен қақ шөгінділері;
- Бұйымды өзі тағайындалмаған мақсаттарда пайдалану;
- Қалыпты пайдалану, сонымен қатар функционалдық қасиеттеріне әсер етпейтін: сыртқы немесе ішкі беттің механикалық зақымдануы (майысулар, сызаттар, ескірулер), металл түсінің табиғи өзгеруі, оның ішінде құбылмалы және қара дақтардың пайда болуы, сондай-ақ жыбынды зақымдалған жерлерде және металлдың жабылмаған үздікелерінде металл жемірілуі;
- Өңдеу бөлшектерінің, шамдардың, батареялардың, қорғаныс экрандарының, қоқыс жинағыштардың, белбеулердің, шеткалардың және пайдалану мерзімі шектеулі өзге де бөлшектердің тозуы;
- Авторланған сервис орталықтары* болып табылмайтын тұлғалар немесе ұйымдар өндірген бұйымды жөндеу;
- Тасымалдау кезінде, оны дұрыс пайдаланбау кезінде, сондай-ақ бұйымның конструкциясында көздемеген модификацияларға немесе дербес жөндеуге байланысты бұйымның зақымдануы.

4. Егер бұйымда паспорттық сәйкестендіру тақтайшасы жоқ болса, немесе ондағы деректер жойылған не түзетілген болса, дайындаушы кепілдікті міндеттемелер үшін жауапты болмайды.
5. Осы кепілдік тек қана жеке тұрмыстық қажеттіліктер үшін жарамды және де коммерциялық, өнеркәсіптік немесе кәсіби мақсаттар үшін пайдаланылатын бұйымдарға қолданылмайды.

Назар аударыңыз! Дайындаушы POLARIS бұйымымен адамдарға, үй жануарларына, қоршан ортаға тікелей немесе жанама келтірілген зиян немесе өгер бұл бұйымды пайдалану және орнату ережелерін немесе шарттарын сақтамау, тұтынушының немесе үшінші тұлғалардың қасақана немесе абайсыз әрекеттері нәтижесінде болған жағдайда мүлікке келтірілген зиян үшін жауапты болмайды.

POLARIS бұйымдарына техникалық қызмет көрсету, запаны тексеру, кепілдік және кепілдік жөндеу бойынша барлық сұрақтар бойынша жақын жердегі POLARIS қызмет көрсету орталығына немесе сатушыға – POLARIS өкілетті дилеріне хабарласыңыз

POLARIS бұйымдарына кепілдік жөндеуді тек POLARIS авторландырылған сервистік орталықтары жүзеге асырады.

*Компанияның сайтындағы авторландырылған сервистік орталықтарының мекенжайлары: www.polaris.ru

Кепілдік жөндеу кезінде бұйымды сатып алу күнін растау немесе заңда көзделген өзге де талаптарды ұсыну үшін Сізден сатып алу туралы құжаттарды сақтауды сұраймыз.

Мұндай құжаттар POLARIS толытырылған кепілдік талоны, кассалық чек немесе сатушының түбіртегі, сатып алу күні мен орнын растайтын өзге де құжаттар болып табылуы мүмкін.

Бұйымды сатып алу күнін растайтын құжат ұсынылмаған кезде кепілдік мерзімі бұйым дайындалған күннен бастап есептеледі.

Дайындалған күні бұйымның артық қабырғасында орналасқан паспорттық сәйкестендіру тақтайшасында көрсетілген.

