

polaris

since 1995

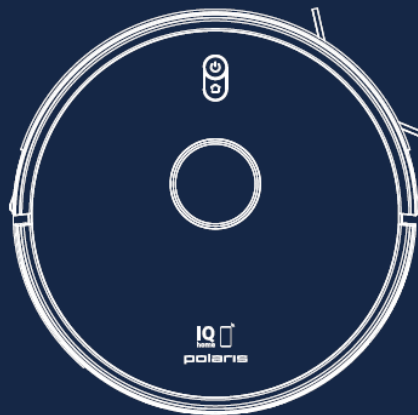

PVCR 6003 WIFI IQ Home

Руководство по эксплуатации / Гарантия
Manual instruction / Guarantee



СОДЕРЖАНИЕ

Общая информация	3
Общие указания по безопасности прибора	3
Специальные указания по безопасности данного прибора	5
Сфера использования	6
Комплектация	6
Описание прибора	6
Распаковка прибора и подготовка к эксплуатации	8
Аккумуляторная батарея прибора (АКБ) – зарядка/замена	8
Подготовка пространства для уборки	10
Эксплуатация	10
Настройка и использование функции удаленного контроля	12
Управление пылесосом без использования удаленного контроля	27
Чистка и уход	28
Неисправности и методы их устранения	32
Требования по утилизации	34
Хранение/Транспортировка/Реализация	34
Технические характеристики	34
Информация о сертификации	35
Гарантийные обязательства	35

ОБЩАЯ ИНФОРМАЦИЯ

Уважаемый покупатель!

Благодарим Вас за выбор продукции, выпускаемой под торговой маркой **POLARIS**. Наши изделия разработаны в соответствии с высокими требованиями качества, функциональности и дизайна. Мы уверены, что Вы будете довольны приобретением нового изделия нашей фирмы.

Перед началом эксплуатации прибора внимательно прочитайте данное руководство, в котором содержится важная информация, касающаяся Вашей безопасности, а также рекомендации по правильному использованию прибора и уходу за ним.

Сохраните руководство вместе с гарантийным талоном, кассовым чеком, по возможности, картонной коробкой и упаковочным материалом.

Настоящее руководство по эксплуатации предназначено для ознакомления с техническими данными, устройством, правилами эксплуатации и хранения пылесоса бытового, **PVCR 6003 WIFI IQ Home POLARIS** (далее по тексту – робот, пылесос, прибор).

ОБЩИЕ УКАЗАНИЯ ПО БЕЗОПАСНОСТИ

- Эксплуатация прибора должна производиться в соответствии с «Правилами технической эксплуатации электроустановок потребителей».
- Прибор предназначен исключительно для использования в быту.
- Перед использованием внимательно прочитайте настоящее Руководство и сохраните его.
- Прибор должен быть использован только по назначению.
- Данный прибор не предназначен для использования людьми (включая детей), у которых есть физические, нервные или психические отклонения, или недостаток опыта и знаний, за исключением случаев, когда за такими лицами осуществляется надзор или проводится их инструктирование относительно использования данного прибора лицом, отвечающим за их безопасность. Необходимо осуществлять надзор за детьми с целью недопущения их игр с прибором.



Внимание! Не используйте прибор вблизи ванн, раковин или других емкостей, заполненных водой.

- Ни в коем случае не погружайте прибор в воду или другие жидкости.
- Каждый раз перед включением прибора осмотрите его. При наличии видимых повреждений прибора и аксессуаров не используйте его до устранения проблемы.
- Для зарядки аккумулятора (АКБ) используйте только зарядное устройство (адаптер) и зарядную базу, входящие в комплект пылесоса данной модели. Не используйте данный адаптер в иных целях.

- При наличии повреждений зарядной базы, адаптера или шнура питания ни в коем случае не включайте адаптер в розетку. При необходимости замены (ремонта) зарядной базы и адаптера обратитесь в авторизованный сервисный центр. Не разбирайте зарядную базу и адаптер!
- Прибор заряжается только через зарядную базу. Необходимость зарядки АКБ определяется прибором автоматически.
- Для обеспечения зарядки аккумулятора сначала вставьте штекер адаптера в соответствующее гнездо зарядной базы и разместите базу у стены убираемой комнаты рядом с розеткой, а затем – вставьте вилку адаптера в розетку. Не оставляйте адаптер включенным в сеть без надзора и не оставляйте зарядную базу на полу, если прибор не используется.

Внимание! Замыкать контакты зарядной базы металлическими предметами между собой категорически запрещено!

- Включайте адаптер только в источник переменного тока (~). Перед включением убедитесь, что адаптер рассчитан на напряжение, используемое в сети.
- Любое ошибочное включение лишает Вас права на гарантийное обслуживание.
- Не пользуйтесь нестандартными источниками питания или устройствами подключения.
- Перед включением адаптера в сеть убедитесь, что его штекер вставлен в соответствующее гнездо зарядной базы.

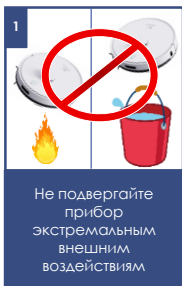

1
Не подвергайте прибор экстремальным внешним воздействиям

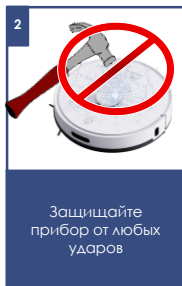

2
Защищайте прибор от любых ударов

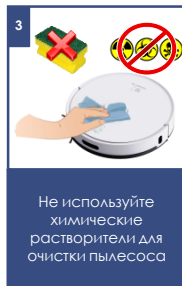

3
Не используйте химические растворители для очистки пылесоса

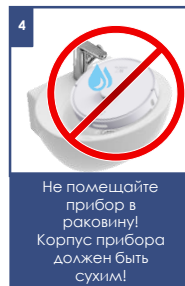

4
Не помещайте прибор в раковину! Корпус прибора должен быть сухим!

- Не используйте прибор вне помещений. Предохраняйте прибор от жары, прямых солнечных лучей, ударов об острые углы, влажности (ни в коем случае не погружайте прибор в воду).
- Не включайте адаптер питания в сеть (не касайтесь его) влажными руками.
- По окончании зарядки аккумулятора всегда отключайте адаптер от сети и от гнезда для зарядки на зарядной базе, если прибор не используется ежедневно. Во избежание быстрого разряда батареи, при хранении пылесоса отключайте питание, удерживая ≈ 3 сек. кнопку ВКЛ/ВЫКЛ.
- **При ежедневном и удаленном использовании пылесоса, база должна быть подключена, пылесос между уборками должен находиться на базе во избежание быстрого разряда батареи.**
- Не оставляйте прибор, зарядную базу и адаптер без присмотра. Храните прибор, зарядную базу и адаптер в недоступном для детей месте.
- Нельзя переносить адаптер или зарядную базу, держа их за шнур питания. Запрещается также отключать адаптер от сети, держа его за шнур питания. При отключении адаптера от сети держитесь за корпус адаптера, не касаясь токопроводящих штырей.
- Не производите ремонт прибора и входящих в комплект аксессуаров самостоятельно. Неквалифицированный ремонт представляет прямую опасность для пользователя. Ремонт, осмотр и регулировка должны производиться только квалифицированными специалистами сервисного центра.
- Для ремонта прибора могут быть использованы только оригинальные запасные части.
- **Внимание!**
- При возникновении неисправностей любого характера обращайтесь в Авторизованный сервисный центр POLARIS или к официальному продавцу Polaris.



Внимание!

При возникновении неисправностей любого характера обращайтесь в Авторизованный сервисный центр POLARIS или к официальному продавцу Polaris.

СПЕЦИАЛЬНЫЕ УКАЗАНИЯ ПО БЕЗОПАСНОСТИ ДАННОГО ПРИБОРА



При работе пылесоса не располагайте на полу убираемой комнаты работающие нагревательные приборы и другие источники тепла.

- Запрещается использование пылесоса без универсального пылесборочного контейнера, а также без предусмотренных в контейнере фильтров, установленных и обслуженных должным образом в соответствии с настоящим руководством. Убедитесь перед использованием, что пылесборник и фильтры правильно установлены.
- Не используйте химические растворители для очистки пылесоса.
- Не собирайте пылесосом следующие предметы и материалы:
 - горящие предметы: пепел, угольки, окурки и др.;
 - острые предметы: битое стекло, иголки, канцелярские кнопки, скрепки и др.;
 - краситель, используемый в принтерах или копировальных машинах, т.к. он является электропроводной смесью и не удаляется из фильтра полностью;
 - ядовитые, взрывоопасные и разъедающие вещества;
 - асбест или асбестовую пыль;
 - строительную гипсо-цементно-известковую пыль;
 - влажную пыль и грязь;
 - крупнолистовые фрагменты;
 - воду и водосодержащие жидкости.
- Используйте только рекомендованные производителем аксессуары и запасные части.
- Не закрывайте воздухопускные и выпускные отверстия пылесоса.

- Запрещено устанавливать работающий пылесос на края и боковые части корпуса. Пылесос во время работы всегда должен находиться в горизонтальном положении, кнопкой  вверх. Следите за устойчивостью пылесоса на краю ступеней лестницы и при разнице высот пола. Ширина ступеней лестницы в полтора – два раза должна превышать габариты прибора, включая вращающиеся боковые щетки, в противном случае использовать прибор на лестнице не следует. Перед использованием прибора на лестнице либо на краю пола этажа визуально проверьте его способность останавливаться на краю ступени без падения. Рекомендуется на краях площадок при уборке устанавливать ограждение. Выступающие элементы декора помещения, яркое освещение, светоотражающие элементы, прямые солнечные лучи могут вызвать ложные срабатывания датчиков.
- Данный прибор подходит для твердых напольных покрытий и ковров с низким ворсом. Прибор не может использоваться на неровном полу и на коврах с высоким ворсом, а также при наличии на полу препятствий в виде лежащих проводов.
- При чистке ковров рекомендуется снять боковую щетку во избежание поломки. Если ковер имеет на краях бахрому – на время уборки уберите ее под ковер. Скатерти, покрывала и занавески в местах уборки не должны касаться пола.
- Прибор рассчитан на работу только с оригинальной АКБ и зарядным устройством, поставляемым в комплекте. Использование посторонних устройств для питания и зарядки может вызвать повреждение прибора.
- Перед использованием прибора уберите с пола все мешающие движению пылесоса вещи, хрупкие и бьющиеся предметы, а также провода и игрушки.
- Не садитесь на прибор и не ставьте на него предметы и животных. Не позволяйте детям садиться на робот и использовать его как игрушку.
- Отключите питание, если прибор не используется в течение длительного времени, а также перед чистой и обслуживанием прибора.
- Очищайте прибор и универсальный пылесборочный контейнер после каждого использования.
- Не мойте пылесос под струей воды, не протирайте его мокрой тряпкой и не используйте на мокром полу. Запрещается уборка пылесосом мокрой пыли и грязи.
- Утилизацию батарей следует проводить в соответствии с местными законами и правилами.
- Даже если изделие сильно повреждено, запрещается сжигать его, аккумулятор может привести к взрыву.



Во время работы убирайте с пола провода, кабели, работающие нагреватели



Не садитесь на прибор и не ставьте на него предметы и животных



Не храните на приборе никаких предметов!



Следите за устойчивостью пылесоса на краю ступеней лестницы

СФЕРА ИСПОЛЬЗОВАНИЯ

- Прибор предназначен исключительно для бытового использования в соответствии с данным Руководством. Пылесос предназначен для сухой уборки пола бытовых помещений с твердой ровной поверхностью путем всасывания пыли и мелкого мусора и последующей влажной уборки. Прибор не предназначен для промышленного и коммерческого использования.
- Прибор также не предназначен для использования вне помещений и в неотапливаемых помещениях с температурой воздуха ниже +15°C и повышенной влажностью.
- Производитель не несет ответственности за ущерб, возникший в результате неправильного или непредусмотренного настоящей инструкцией использования.

КОМПЛЕКТАЦИЯ

Робот-пылесос в сборе	1 шт.
Пылесборочный контейнер 2 в 1 сухая и влажная уборка с HEPA-фильтром (установлен)	1 шт.
Микрофибра для влажной уборки	2 шт.
Насадка на контейнер для фиксации микрофибры для влажной уборки	1 шт.
АКБ (установлена)	1 шт.
База для зарядки	1 шт.
Зарядное устройство (адаптер)	1 шт.
Боковая щетка	2 шт.
Инструкция по эксплуатации	1 шт.
Гарантийный талон	1 шт.
Упаковка (полиэтиленовый пакет + коробка)	1 шт.
Щетка для чистки	1 шт.
HEPA-фильтр запасной	1 шт.

ОПИСАНИЕ ПРИБОРА



Рис. 1

Кнопка **AUTO**

Если прибор включен:

- Удержание 3 сек.: выключение

Если прибор выключен:

- 1 нажатие: старт/стоп уборки
- Удержание 3 сек.: выключение прибора

Кнопка возврата на базу («ДОМ»)

- 1 нажатие: возврат на базу-для зарядки

ИНДИКАТОРЫ

ЗЕЛЕНЫЙ заряд батареи $\geq 12\%$

ОРАНЖЕВЫЙ заряд батареи $\leq 12\%$

КРАСНЫЙ ОШИБКА



Рис. 2

ПЫЛЕСБОРОЧНЫЙ КОНТЕЙНЕР 2 в 1

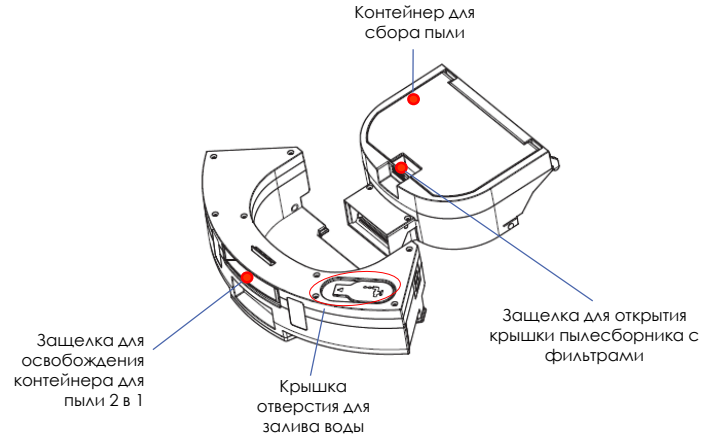
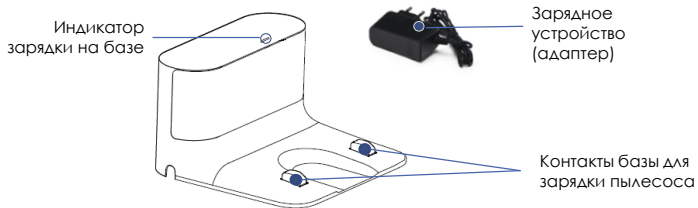

ДЕРЖАТЕЛЬ МИКРОФИБРЫ

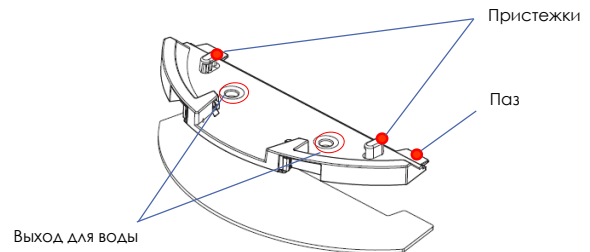

РАСПАКОВКА ПРИБОРА И ПОДГОТОВКА К ЭКСПЛУАТАЦИИ

- Откройте коробку, аккуратно извлеките прибор, освободите его от всех упаковочных материалов.
- Снимите все рекламные наклейки с корпуса прибора.
- Проверьте комплект поставки (см. раздел «Комплектация»).
- Извлеките все аксессуары и зарядное устройство.
- Убедитесь, что все комплектующие не повреждены.

УСТАНОВКА БОКОВОЙ ЩЕТКИ

Расположите пылесос нижней панелью вверх.

Для установки щетки совместите ее посадочное отверстие с валом и несильно нажмите сверху до щелчка.

Для снятия (замены) - потяните на себя боковую щетку, прилагая небольшое усилие.

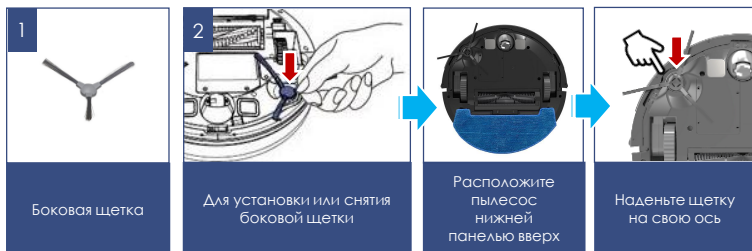

Внимание! Замыкать металлическими предметами между собой контакты зарядной базы категорически запрещено!

ЗАРЯДКА АКБ

Необходимость зарядки АКБ и местоположение зарядной базы определяется прибором автоматически.

- Разместите зарядную базу вплотную к стене убираемой комнаты рядом с розеткой, вставьте вилку адаптера в розетку. Сигнальный индикатор на базе засветится.
- Не должно быть препятствий на расстоянии 1 метра с двух боковых сторон и на расстоянии 2 метров с передней стороны от зарядной базы. Также в зоне расположения базы не должно быть зеркал и сильно отражающих поверхностей в пределах до 15 см от пола по высоте. Если такие поверхности имеются – закройте их.
- Не ставьте базу напротив окна, если возможно попадание на нее прямых солнечных лучей.
- Не оставляйте адаптер включенным в сеть без надзора после зарядки аккумулятора.
- Не оставляйте зарядную базу на полу, если прибор длительно не используется.
- Перед длительным хранением разрядите АКБ наполовину. Не храните прибор и АКБ в условиях отрицательных температур.



ЗАМЕНА АКБ

- Отключите пылесос, удерживая кнопку  около 3 сек.
- Расположите прибор нижней панелью вверх.
- С помощью отвертки с крестообразным шлицем (в комплект не входит) выкрутите шурупы крышки батарейного отсека и снимите крышку, подцепив ее со стороны расположения переднего ролика.
- Извлеките старую АКБ из отсека и отсоедините ее разъем, для чего нажмите на собачку замка разъема батареи и выдерните из разъема на плате. Чтобы подключить новую АКБ, вставьте разъем АКБ в разъем питания пылесоса до щелчка. Аккуратно разместите АКБ в отсеке, не пережимая соединительные провода.
- Установите на место крышку батарейного отсека. Закрутите шурупы.



ПОДГОТОВКА ПРОСТРАНСТВА ДЛЯ УБОРКИ

Из-за сложности домашней среды робот может пропустить некоторую недоступную область. Для достижения лучшего результата рекомендуется использовать робот ежедневно.

Переместите мешающие в зоне чистки препятствия, уберите с пола игрушки и провода.

Используйте пылесос только на твердом ровном покрытии и на коврах с коротким ворсом. Не используйте на коврах влажную уборку. Бахромцу уберите под ковер, чтобы она не мешала уборке.

Не стойте на пути или в дверном проеме при уборке, иначе робот не уберет эти области.

Установите преграду, если робот производит уборку на краю площадки/этажа, между пролетами лестницы или при малом расстоянии между мебелью.

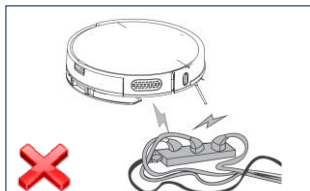

Уберите с пола провода

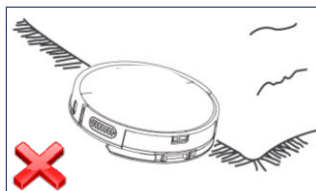

Используйте пылесос только на твердом ровном покрытии и на коврах с коротким ворсом

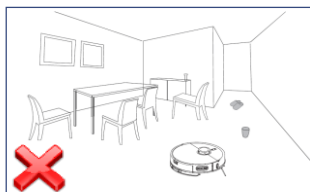

Уберите с пола игрушки и прочие мелкие вещи

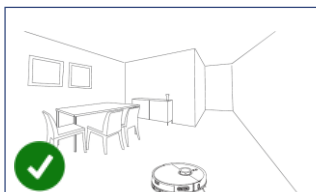

Пространство для уборки подготовлено!



ВНИМАНИЕ!

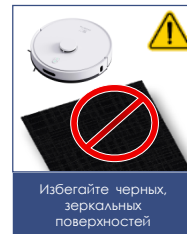

Робот-пылесос может не заезжать на черное напольное покрытие и не определять черные элементы мебели, так как ориентация выполняется при помощи отраженного света инфракрасного диапазона. Свет плохо отражается от черных поверхностей. Зеркальные поверхности, яркий свет и прямые солнечные лучи могут влиять на точность позиционирования.



Избегайте черных, зеркальных поверхностей

ЭКСПЛУАТАЦИЯ

ПОДГОТОВКА ПРИБОРА К РАБОТЕ

- Снимите защитные пластины с бампера
- Установите в отсек на задней части прибора очищенный контейнер для пыли 2 в 1 в сборе с фильтрами (см. раздел «Описание прибора»).
- Установите и подключите базу. Включите прибор, нажав и удерживая кнопку 
- Перед первым использованием направьте робот на базу, нажав кнопку  и зарядите робот в течение 4 часов.
- Для осуществления комбинированной (сухой + влажной) уборки наденьте на контейнер насадку вместе с установленной микрофиброй. Микрофибру необходимо предварительно смочить чистой водой без добавления моющих средств и слегка отжать. Затем наполните бак контейнера 2 в 1 водой примерно на $\frac{3}{4}$, плотно закройте крышку бака, контейнер с водой не наклоняйте и не переворачивайте. Установите контейнер в пылесос.
- Установите пылесос на пол панелью управления вверх. Не наклоняйте и не переворачивайте пылесос с установленным контейнером для влажной уборки.



Внимание: При выполнении только сухой уборки, устанавливать насадку с микрофиброй и наливать воду в контейнер не следует.



Внимание! Если в процессе влажной или комбинированной уборки остановить робот (для добавления воды), он может убирать ранее убранную зону. Всегда заблаговременно наливайте чистую воду в контейнер. Перед заливом воды закрепите на дне контейнера насадку с микрофиброй из комплекта. Микрофибру перед установкой смочите чистой водой и отожмите.

- При зарядке АКБ снимите насадку с микрофиброй, не оставляйте остаток воды в контейнере после уборки.



ДОБАВЛЕНИЕ ВОДЫ

- Снимите с пылесоса универсальный контейнер.
- Откройте крышку заливного отверстия, осторожно залейте чистую воду, примерно на $\frac{1}{4}$ объема контейнера. Добавление моющих средств запрещено.
- Плотно закройте крышку.
- Не переворачивайте и не наклоняйте контейнер, если он наполнен. Не переворачивайте и не наклоняйте пылесос с установленным контейнером для воды, если контейнер наполнен.



Внимание: Эксплуатация прибора без контейнера 2 в 1 или без оригинальных фильтров, а также с неоригинальными, загрязненными либо поврежденными фильтрами категорически запрещена! Перед запуском каждой уборки убедитесь, что контейнер 2 в 1 очищен и установлен в корпус прибора.

Не используйте влажную уборку на ковре.



НАСТРОЙКА И ИСПОЛЬЗОВАНИЕ ФУНКЦИИ УДАЛЕННОГО КОНТРОЛЯ



Данный прибор имеет функцию удаленного управления с обратной связью с помощью мобильного устройства через универсальное приложение **Polaris IQ Home**

Установите приложение Polaris IQ Home на ваш телефон

Также вы можете скачать приложение по ссылке с сайта www.polaris.ru из раздела, посвященного данной модели



Внимание!

Всегда загружайте обновление прошивки прибора, если приложение предлагает Вам это сделать. **При обновлении устройство должно находиться на базе.**

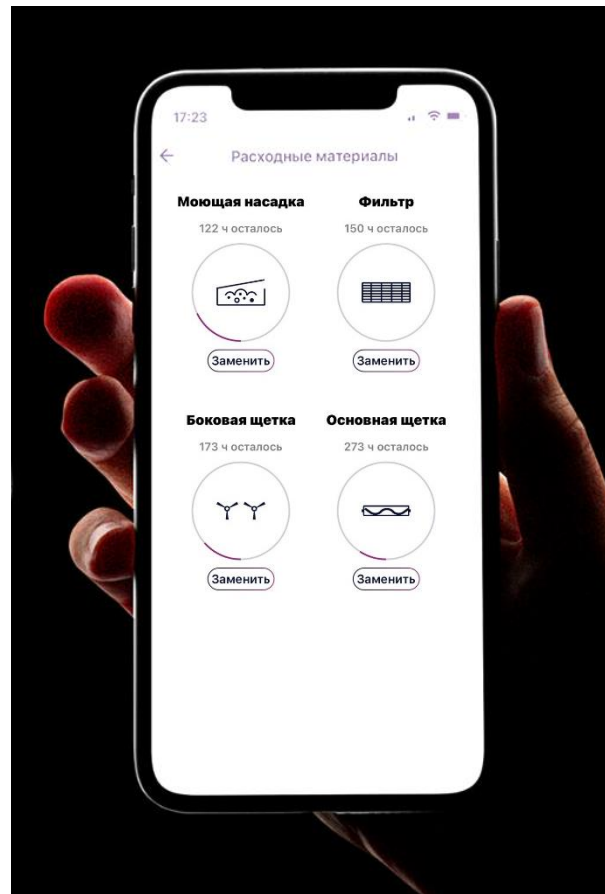

НАСТРОЙКА ПОДКЛЮЧЕНИЯ ПЫЛЕСОСА К СЕТИ WIFI

 **Совет!** Пожалуйста, перед настройкой подключения убедитесь, что Ваш телефон подключен к имеющейся домашней сети WiFi.

При отсутствии домашней сети WiFi обратитесь в специализированную компанию для создания домашней сети (установки роутера и подключения интернета).

Роутер домашней сети должен работать на частоте 2,4 ГГц, **режим сети должен быть установлен 802.11 b/g/n.**

 **Внимание:** Во избежание сбоя из-за разряда батареи в процессе настроек, перед подключением к WiFi зарядите пылесос (установите пылесос на зарядную базу).

Это возможно сделать вручную, как показано на рисунке №2.

Процедуру первичного подключения пылесоса к приложению необходимо выполнять когда пылесос НЕ стоит на базе.

Порядок действий:

1. Включите базу пылесоса в сеть, используя штатный адаптер.
2. Установите прибор заряжаться.
3. Дождитесь полной зарядки батареи.
4. Снимите пылесос с базы, т.к. процедуру первичного подключения пылесоса к приложению необходимо выполнять когда пылесос **НЕ стоит на базе**
5. Откройте приложение **Polaris IQ Home** в мобильном устройстве.

На заметку!

 Вследствие постоянного процесса внесения изменений и улучшений, между руководством, изделием и приложением могут наблюдаться некоторые различия. Производитель надеется, что пользователь обратит на это внимание. **В связи с этим то, что Вы видите на экране может отличаться от того, что написано в данном Руководстве.**

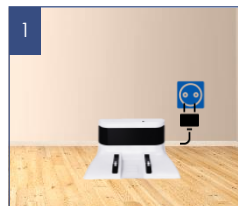

1
Включите базу пылесоса в сеть, используя штатный адаптер

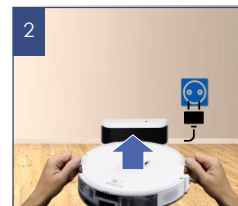

2
Установите прибор заряжаться

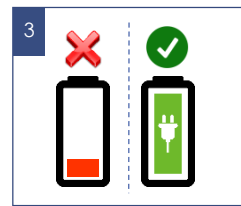

3
Дождитесь полной зарядки батареи



4
Снимите пылесос с базы для первичного подключения к **Polaris IQ Home**



5
Откройте приложение **Polaris IQ Home** в мобильном устройстве

ДЛЯ ТЕЛЕФОНОВ С ОПЕРАЦИОННОЙ СИСТЕМОЙ Android (До 10 версии)

Конфигурация нового устройства

- Экран «Дом»: нажмите кнопку «Добавить устройство».
- Нажмите название «Все устройства», из открывшегося списка выберите пылесос (PVCР-6003)
- На открывшемся в приложении следующем экране нажмите кнопку «Продолжить».
- В окне поиска устройства нажмите кнопку «Открыть настройки WIFI», чтобы открыть настройки WIFI на телефоне
- Подключите телефон к сети WIFI, совпадающей с названием пылесоса (PVCР-6003).
- Вернитесь в приложение.
- На следующем экране проведите сопряжение с Устройством.

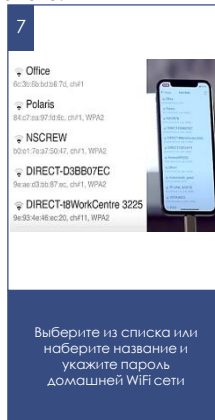
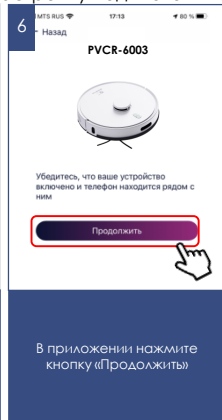
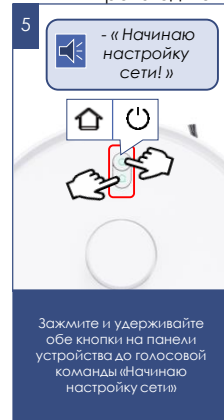
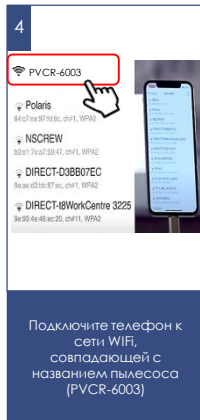
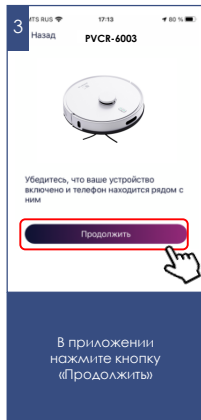
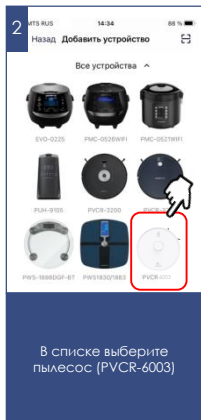
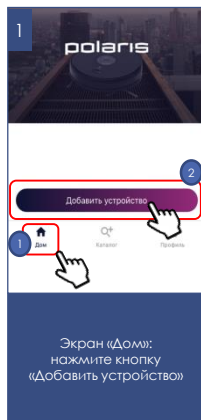

Сопряжение с устройством

1. Убедитесь, что Ваш пылесос НЕ стоит на базе.
2. Зажмите и удерживайте обе кнопки на панели устройства до голосовой команды «Начинаю настройку сети». Кнопка  начнет медленно мигать голубым
3. Затем в приложении нажмите кнопку «Продолжить»:
 - Выберите из списка или наберите название и укажите пароль домашней WIFI сети, на которую вы хотите настроить устройство, и нажмите «Подключить»
 - Подождите, пока процедура конфигурации завершится.
 - Если сопряжение не произошло, произведите сброс пылесоса на заводские настройки (см. описание ниже). Произведите настройку подключения заново.

Сопряжение ранее сконфигурированного устройства:

- Экран «Дом»: нажмите кнопку «Добавить устройство».
- В списке «В сети» выберите пылесос (PVCР-6003) (Если устройства нет в сети, убедитесь, что у Вас подключена WiFi сеть, на которую сконфигурировано устройство)
- Убедитесь, что Ваш пылесос НЕ стоит на базе.
- На следующем экране вас попросят провести сопряжение с Устройством:
 - а) Зажмите и удерживайте обе кнопки на панели устройства до голосовой команды «Начинаю настройку сети»
 - б) Затем в приложении нажмите «Продолжить»

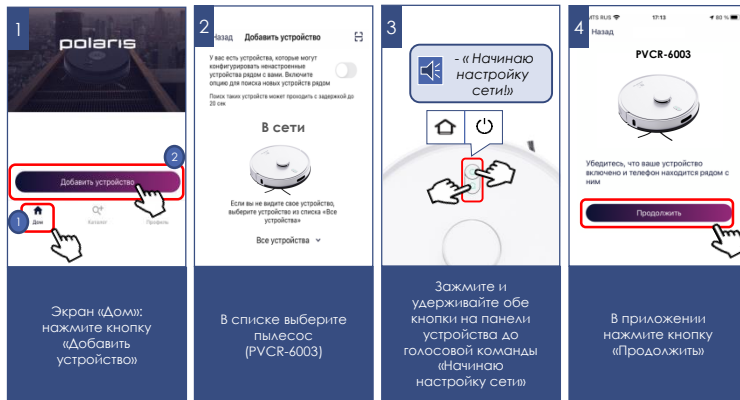

Переконфигурация устройства на другую WiFi сеть (режим диагностики):

- Убедитесь, что Ваш пылесос НЕ стоит на базе. Выполните следующие действия с задержкой не более 3 секунд:
- Зажмите и удерживайте обе кнопки на панели устройства до голосовой команды «Начинаю настройку сети», затем повторно зажмите и удерживайте обе кнопки на панели устройства до голосовой команды «Начинаю настройку сети»
- Экран «Дом»: нажмите кнопку «Добавить устройство».
- В списке «Все устройства» выберите пылесос (PVCР-6003).
- Нажмите кнопку «Открыть настройки», чтобы открыть настройки WiFi на телефоне
- Подключите телефон к сети WiFi, совпадающей с названием пылесоса (PVCР-6003)
- Вернитесь в приложение
- На следующем экране вас попросят провести сопряжение с устройством
 1. Зажмите и удерживайте обе кнопки на панели устройства до голосовой команды «Начинаю настройку сети»
 2. Затем в приложении нажмите «Продолжить»
- В открывшемся экране выберите желаемое действие:
 - ❑ «Оставить конфигурацию и продолжить» - в таком случае пылесос останется сконфигурирован на текущую сеть WiFi, но Ваш телефон сможет управлять им через сеть интернет, либо «Переконфигурировать устройство» - в таком случае Вам будет предложено переконфигурировать устройство на новую сеть WiFi.
 - ❑ Если Вы выбрали «переконфигурировать устройство»: укажите название и пароль WiFi сети, на которую вы хотите настроить устройство, и нажмите «Подключить».
 - ❑ Подождите, пока процедура конфигурации завершится.

1

- «Начинаю настройку сети!»

Нажмите

Зажмите и удерживайте обе кнопки до команды «Начинаю настройку сети!»

2

- «Начинаю настройку сети!»

Нажмите еще раз

Повторно зажмите и удерживайте обе кнопки до команды «Начинаю настройку сети!»

3

Экран «Дом»: нажмите кнопку «Добавить устройство»

4

В списке выберите пылесос (PVCR-6003)

5

Подключите телефон к сети WIFI, совпадающей с названием пылесоса (PVCR-6003)

6

- «Начинаю настройку сети!»

Зажмите и удерживайте обе кнопки до команды «Начинаю настройку сети!»

7

Убедитесь, что ваше устройство включено и телефон находится рядом с ним

Продолжить

В приложении нажмите кнопку «Продолжить»

8

Выберите желаемое действие: «Оставить конфигурацию и продолжить», либо «Переконфигурировать устройство»

ДЛЯ ТЕЛЕФОНОВ С ОПЕРАЦИОННОЙ СИСТЕМОЙ iOS и Android (версии 10 и выше)

Конфигурация нового устройства

- Экран «Дом»: нажмите кнопку «Добавить устройство».
- В списке («Все устройства») выберите пылесос (PVCR-6003).
- Нажмите («Продолжить»).
- В приложении появится запрос на подключение к сети WiFi «PVCR-6003», нажмите («Подключить»).
- На следующем экране вас попросят провести сопряжение с устройством

Сопряжение с устройством

Убедитесь, что Ваш пылесос НЕ стоит на базе.

1. Зажмите и удерживайте обе кнопки на панели устройства до голосовой команды («Начинаю настройку сети»)
2. Затем в приложении нажмите кнопку («Продолжить»):
 - Появится экран с доступными сетями WiFi. Выберите нужную сеть и введите пароль WiFi сети, на которую вы хотите настроить устройство, и нажмите («далее»)
 - Подождите, пока процедура конфигурации завершится.
 - Нажмите («Продолжить»)
 - Если сопряжение не произошло, произведите сброс пылесоса на заводские настройки (см. описание далее). Произведите настройку подключения заново.

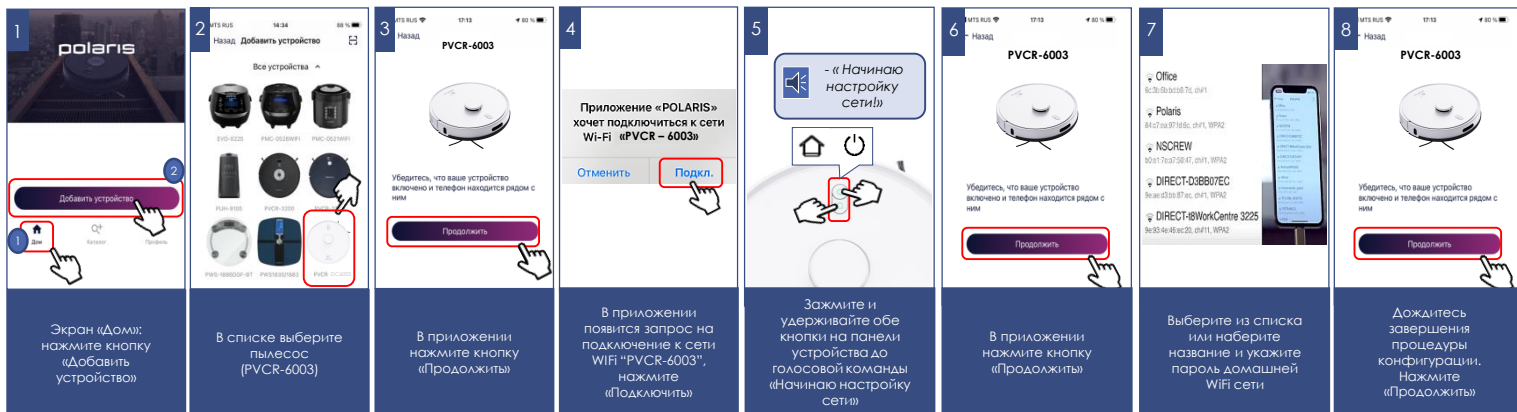

Сопряжение ранее сконфигурированного устройства:

- Экран «Дом»: нажмите кнопку «Добавить устройство».
- В списке «Рядом с Вами» выберите пылесос (PVCR-6003) (Если устройства нет в сети, убедитесь, что мобильное устройство подключено к WiFi сети, на которую сконфигурировано устройство).
- Убедитесь, что Ваш пылесос HE стоит на базе.

На следующем экране вас попросят провести сопряжение с Устройством:

1. Зажмите и удерживайте обе кнопки на панели устройства до голосовой команды «Начинаю настройку сети»
2. Затем в приложении нажмите «Продолжить»



Переконфигурация устройства на другую WiFi сеть (режим диагностики):

- Убедитесь, что Ваш пылесос HE стоит на базе. Выполните следующие действия с задержкой не более 3 секунд:
- Зажмите и удерживайте обе кнопки на панели устройства до голосовой команды «Начинаю настройку сети», затем повторно зажмите и удерживайте обе кнопки на панели устройства до голосовой команды «Начинаю настройку сети»
- Экран «Дом»: нажмите кнопку «Новое устройство».
- В списке «Все устройства» выберите пылесос (PVCR-6003).
- Нажмите «Продолжить»
- В приложении появится запрос на подключение к сети WiFi "PVCR-6003", нажмите «Подключить».

На следующем экране вас попросят провести сопряжение с устройством:

1. Зажмите и удерживайте обе кнопки на панели устройства до голосовой команды «Начинаю настройку сети»
2. Затем в приложении нажмите «Продолжить»
 - В открывшемся экране выберите желаемое действие: «Оставить конфигурацию и продолжить» - в таком случае пылесос останется сконфигурирован на текущую сеть WiFi, но Ваш телефон сможет управлять им через сеть интернет, либо «Переконфигурировать устройство» - в таком случае Вам будет предложено переконфигурировать устройство на новую сеть WiFi.
 - Если Вы выбрали «переконфигурировать устройство»: укажите название и пароль WiFi сети, на которую вы хотите настроить устройство, и нажмите «Подключить».
 - Подождите, пока процедура конфигурации завершится.
 - Нажмите «Продолжить»

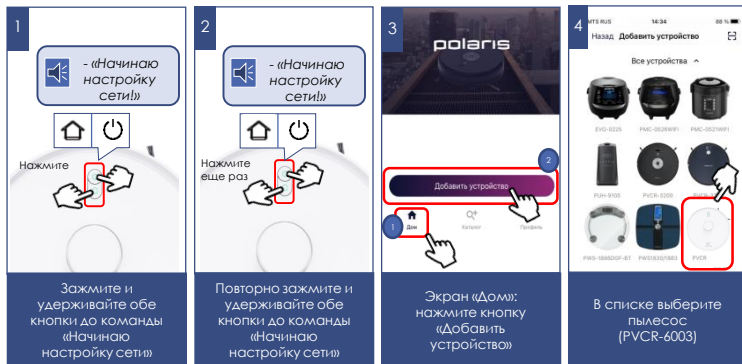

ВОЗВРАТ ПЫЛЕСОСА К ЗАВОДСКИМ НАСТРОЙКАМ WiFi

Убедитесь, что Ваш пылесос НЕ стоит на базе. Выполните следующие действия с задержкой не более 3 секунд:

- Зажмите и удерживайте обе кнопки на панели устройства до голосовой команды «Начинаю настройку сети» и отпустите.
- Затем повторно зажмите и удерживайте обе кнопки на панели устройства до голосовой команды «Начинаю настройку сети» и отпустите.
- Затем в третий раз зажмите и удерживайте обе кнопки на панели устройства до голосовой команды «Начинаю настройку сети» и отпустите.

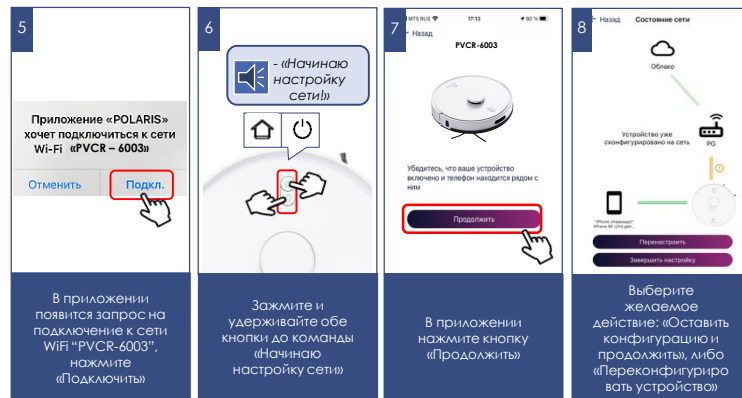



1. Старт/стоп
2. Дистанционное управление направлением движения (джойстик)
3. Установка интенсивности мощности всасывания
4. Установка интенсивности подачи воды
5. Индикация уровня заряда батареи
6. Индикация времени и площади текущей уборки
7. Индикация выбранного режима уборки
8. Выбор режима работы:
 - a) Авто
 - b) Точечная уборка (уборка локального участка)
 - c) Возврат на базу
 - d) Периметр
 - e) Быстрая уборка
 - f) Тщательная уборка
9. Функция Y-уборки – уборка Y-образным движением, для более тщательной уборки
10. Функция увеличения мощности всасывания на коврах
11. Выбор типа уборки: влажная/сухая/комбинированная уборка
12. Установка расписания уборки по дням недели
13. Включение/выключение звука на устройстве
14. Меню «Карта» – редактирование карты помещения, создаваемой роботом
15. Функция «Find me» – при нажатии на кнопку, пылесос начинает подавать звуковой сигнал, что поможет Вам найти пылесос, если он где-то застрял.
16. Функция защиты от детей
17. Функция управления подсветкой кнопок робота

Меню «Настройки»

18. Название устройства – вы можете переименовать устройство, придумав ему любое имя
19. Помещение и комната – вы можете определить местоположение своего прибора в доме, задав соответствующее помещение и комнату
20. Включение/выключение функции продолжения уборки после зарядки, если текущего заряда батареи не хватило для уборки всей площади
21. Регулировка громкости голосового сопровождения
22. Отображение Общей площади уборки робота (м2), Числа уборок, Общего времени уборки (мин)
23. Сброс карты
24. Настройка языкового сопровождения: Русский (жен./муж.)/Английский (жен.)
25. Контроль срока службы расходных материалов: боковых и основной щетки, воздушного фильтра и микрофибры. Программное напоминание о необходимости очистки пылесборника.
26. Настройка передачи прав пользования пылесосом
27. Отображение состояния сети
28. Настройка Уведомлений в процессе работы пылесоса
29. История действий пылесоса



Важно: срок службы расходных материалов, в том числе и контейнера для пыли, учитывается только исходя из суммарного времени работы пылесоса. При достижении наработки времени для замены или очистки аксессуара приложение выдает напоминание о необходимости очистки/замены. При замене расходных материалов или опорожнении контейнера для пыли необходимо зайти в меню «Расходные материалы» и нажать кнопку «Заменить» под соответствующим расходным материалом для сброса счетчика времени работы!

ФУНКЦИОНАЛ КАРТЫ ПОМЕЩЕНИЯ, СОЗДАВАЕМОЙ РОБОТОМ

I. Сохранение до 5 этажей (карт) помещений

Позволяет создавать и сохранять до 5 карт каждого отдельного помещения,



например, если у вас многоэтажный дом или многоуровневая квартира

Выбрав определенную карту для соответствующего помещения, устройство автоматически ориентируется в пространстве и не требует строить карту заново, если вы меняете помещение (этаж).

II. Установка до 10 зон уборки («комнаты»).

Сохраненная «комната» сохраняется под отдельной кнопкой на главной странице управления прибором. Нажатие на кнопку запустит уборку в данной «комнате». Также эту «комнату» можно перетянуть на панель быстрого доступа.

Создание зоны уборки («комнаты»):

- 1) Зайдите в меню «Карты»;
- 2) Нажмите на кнопку в правом нижнем углу карты ;
- 3) В выпадающем списке выберите кнопку «Редактирование» ;
- 4) В новом списке выберите кнопку «Комнаты» ;
- 5) Нажмите появившуюся кнопку «+».
- 6) Задайте имя будущей комнате и нажмите «Сохранить».
- 7) Перетяните появившийся на экране квадрат в необходимую часть карты и измените его размеры, если необходимо.
- 8) Нажмите кнопку «V» в правом нижнем углу для сохранения зоны.

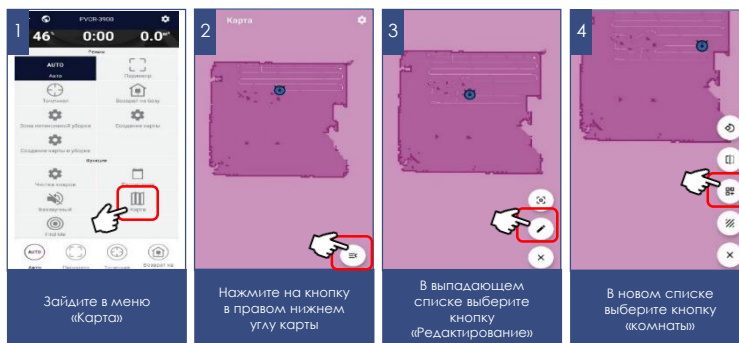

После этого она будет отображаться на карте, а также сохранится в виде отдельной кнопки на главной странице управления.

Для изменения имени или границ этой зоны повторите пункты 1-4, описанные сверху, далее нажмите на область комнаты, которую хотите скорректировать (1 раз для изменения границ, 2 раза для изменения имени комнаты). Нажмите кнопку «V» в правом нижнем углу для сохранения зоны.

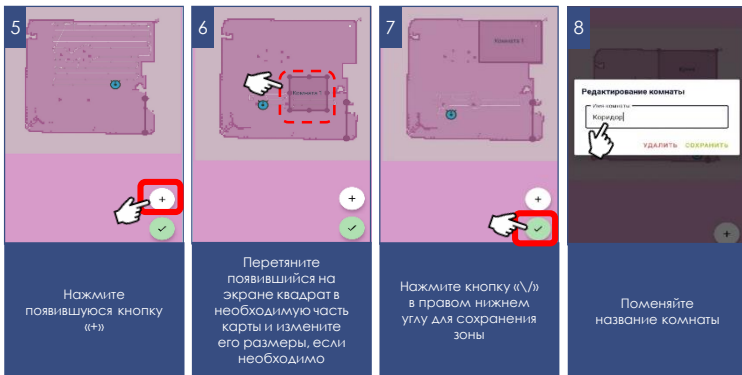

- В появившемся меню выберите тип запрета уборки: влажная, сухая, сухая+влажная
- Перетащите появившийся на экране квадрат в необходимую часть карты и измените его размеры, если необходимо.
- Нажмите кнопку « V » в правом нижнем углу для сохранения зоны.

Для изменения типа или границ этой зоны, повторите пункты 1-4, описанные сверху, а вместо п.5 зажмите и удерживайте периметр созданной ранее зоны. В открывшемся затем окне можно будет поменять тип зоны или удалить ее.



III. Установка до 10 зон для запрета уборки.

При установке запретной зоны можно выбрать, для какого типа уборки будет действовать этот запрет: для влажной уборки, для сухой уборки или для того и другого типа.

Создание зоны запрета уборки:

- 1) Зайдите в меню «Карта»;
- 2) Нажмите на кнопку в правом нижнем углу карты
- 3) В выпадающем списке выберите кнопку «Редактирование»
- 4) В новом списке выберите кнопку «Запрещенная зона»
- 5) Нажмите появившуюся кнопку «+».

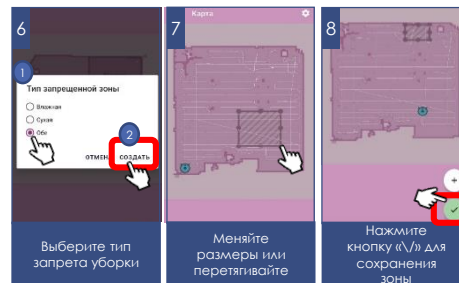

IV. Установка до 10 «виртуальных стен»

Во время уборки пылесос не будет пересекать данные линии на карте.

Создание зоны запрета уборки:

- 1) Зайдите в меню «Карта»;
- 2) Нажмите на кнопку в правом нижнем углу карты
- 3) В выпадающем списке выберите кнопку «Редактирование»
- 4) В новом списке выберите кнопку «Виртуальная стена»
- 5) Нажмите появившуюся кнопку «+».
- 6) Переместите создаваемую стену в нужную область карты.
- 7) Нажмите кнопку «✓» в правом нижнем углу для сохранения положения виртуальной стены

Для изменения созданной виртуальной стены, повторите пункты 1-4, описанные сверху, а вместо п. 5 зажмите и удерживайте созданную ранее виртуальную стену. В открывшемся затем окне можно будет удалить ее.

Набор и названия доступных в приложении функций могут изменяться без уведомления пользователя при изменении версии приложения и прошивки аппарата.

Во избежание быстрого разряда батареи, при использовании удаленного управления пылесос между уборками должен находиться на зарядной базе.



ВОЗМОЖНОСТЬ ЗАПУСКА ТОГО ИЛИ ИНОГО РЕЖИМА В ЗАВИСИМОСТИ ОТ ТЕКУЩЕГО РЕЖИМА РАБОТЫ

Запуск режима/текущий статус	Робот стоит на базе	Робот на паузе (не заряжается и ничего не делает)	Автоматический режим уборки	Режим точечной уборки	Режим возврата на базу
АВТО	+	+	Текущий режим	+	НЕТ
ТОЧЕЧНАЯ	НЕТ	+	+	Текущий режим	НЕТ
ВОЗВРАТ НА БАЗУ	НЕТ	+	+	+	Текущий режим

ДОПОЛНИТЕЛЬНЫЕ ФУНКЦИИ ПРИЛОЖЕНИЯ

- 1. Панель быстрого запуска:** на странице прибора в приложении внизу есть панель с четырьмя ячейками для быстрого запуска выбранных программ и режимов. Для помещения в эту панель любого, понравившегося Вам режима, просто зажмите его кнопку и перетащите на панель, не отпуская пальца.

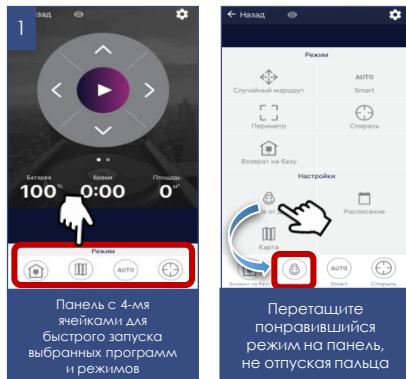

Панель с 4-мя ячейками для быстрого запуска выбранных программ и режимов

Перетаскиваете понравившийся режим на панель, не отпуская пальца

- 2. Контроль прав доступа к прибору:** для активации контроля прав, Вам необходимо зайти на страницу устройства в приложении, нажать в правом верхнем углу символ настройки («звездочка») выбрать пункт «Контроль прав» и перевести выключатель «Включить контроль прав» в положение «Включено». После этого Вы автоматически становитесь администратором устройства с полными правами доступа к нему, все остальные пользователи получают уровень доступа «Просмотр». Вы можете определить персональный уровень доступа для каждого пользователя. Все новые пользователи, которые будут подключаться к прибору уже после того, как Вы активировали на нем функцию контроля прав, будут получать уровень доступа «Просмотр» и не смогут управлять прибором до тех пор, пока Вы, или другой администратор прибора не дадут этому пользователю соответствующие права на управление.

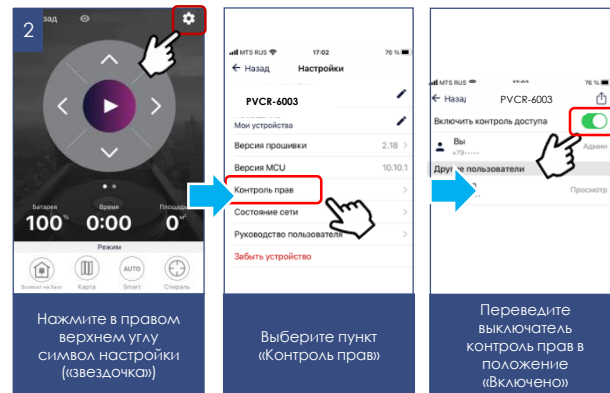

Нажмите в правом верхнем углу символ настройки («звездочка»)

Выберите пункт «Контроль прав»

Переведите выключатель контроль прав в положение «включено»

3. Возможность поделиться устройством

Вы можете просто поделиться управлением своего устройства с любым человеком, у кого установлено приложение Polaris IQ Home. Для этого Вам необходимо зайти на страницу устройства в приложении, нажать в правом верхнем углу символ настройки («звездочка») выбрать пункт «Контроль прав» и нажать на символ «Поделиться» в правом верхнем углу. После этого вы увидите на экране QR код данного устройства.

Для того, чтобы принимающей стороне просканировать данный QR код, ей необходимо на главном экране приложения нажать кнопку «Новое устройство» и в появившемся окне нажать на пиктограмму сканера в правом верхнем углу. Затем необходимо направить камеру телефона на предоставленный передающей стороной QR код и следовать подсказкам системы.

QR код можно передавать любым удобным способом: почта, мессенджеры, социальные сети. QR код прибора остается неизменным до момента активации режима Reset на приборе. После Reset старый QR код более не действителен.

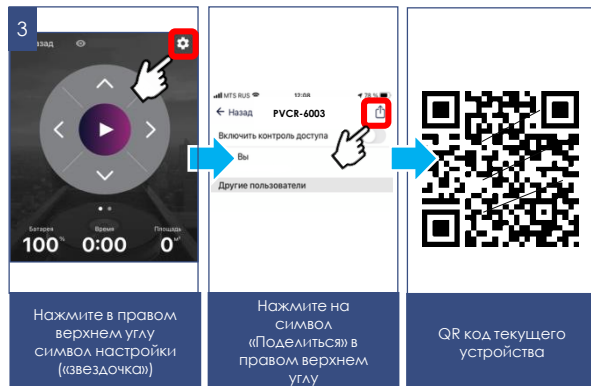

4. Связь со службой поддержки





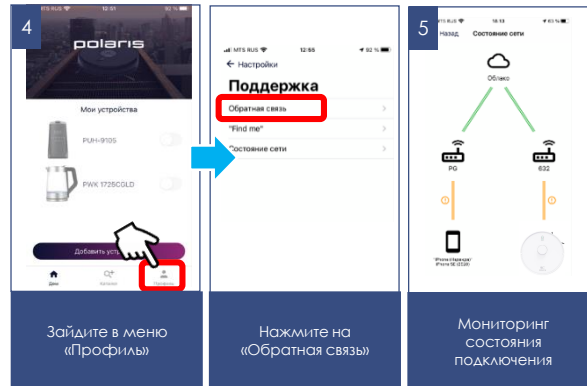

Зайдите в меню «Профиль/Поддержка» и нажмите значок нового сообщения в правом верхнем углу – откроется чат поддержки. Опишите Ваши проблемы, прикрепите скриншоты и видео. Специалисты службы поддержки помогут Вам во всем разобраться.

5. Мониторинг состояния подключения

Нажав в настройках прибора на соответствующую кнопку, можно оценить качество подключения на всех участках сети и запустить универсальный помощник для получения рекомендаций и проведения дополнительных настроек.



УПРАВЛЕНИЕ ПЫЛЕСОСОМ БЕЗ ИСПОЛЬЗОВАНИЯ УДАЛЕННОГО КОНТРОЛЯ

1. Установите пылесос на пол панелью управления вверх.
2. Нажмите и удерживайте несколько секунд кнопку . После включения индикатор работы будет светиться постоянно зеленым цветом.
3. Для запуска основной программы нажмите однократно без удержания кнопку  на приборе, робот начнет уборку помещения.
4. Повторное нажатие кнопки  на приборе остановит уборку и пылесос перейдет в режим «Пауза».
5. Для возврата на базу нажмите кнопку  на приборе.
6. **Для отключения пылесоса нажмите и удерживайте кнопку **
7. **Нажмите на кнопку  дважды, поместите робот в зону локальной уборки, пылесос начнет уборку площади 1,5*1,5 м²**

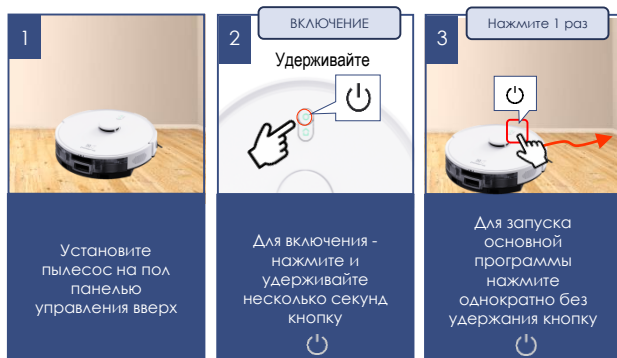
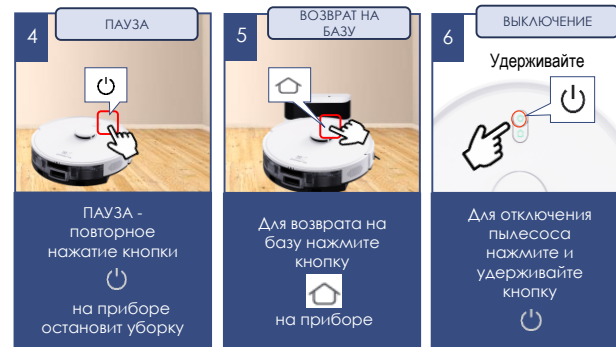

ЧИСТКА И УХОД ЗА ПРИБОРОМ

1. Перед обслуживанием и чисткой убедитесь, что прибор отключен от зарядного устройства, а зарядное устройство – от сети.
2. Не погружайте прибор и зарядное устройство в воду или другие жидкости.
3. Не используйте бензин, спирт и химические растворители для очистки прибора.
4. Металлические части прибора протирайте чистой сухой тканевой салфеткой.
5. Пластиковые части прибора протирайте влажной отжатой тканевой салфеткой. Капель воды быть не должно.
6. Храните прибор в сухом прохладном месте.

- Применение нагрева не допускается.
- Установите фильтрующие элементы.
- Не устанавливайте в прибор влажные фильтры.
- Во избежание попадания пыли в мотор, не используйте деформированные либо поврежденные фильтры. Замените их на новые оригинальные.
- Закройте пылесборник, вставьте его в бак для воды и установите универсальный контейнер на место.

ОЧИСТКА ПЫЛЕСБОРНИКА 2 в 1

После каждой уборки:

- Нажмите большим пальцем на кнопку пылесборника, придерживая пылесборник указательным пальцем снизу.
- Извлеките контейнер, потянув его на себя.
- Проверьте, нет ли инородных предметов, застрявших в каналах. При необходимости удалите их.
- Отсоедините бак для воды от пылесборника.
- Разместив пылесборник над емкостью, откройте крышку и вытряхните пыль.
- Откройте крышку отсека фильтра, потянув ее вверх.
- Извлеките фильтр.
- Очистите HEPA-фильтр легким постукиванием о ровную поверхность запыленной стороной вниз или с помощью специальной щеточки. При необходимости промойте HEPA-фильтр грязной стороной вниз под слабой струей воды комнатной температуры, не используя моющие средства
- Промойте пылесборник чистой водой.
- Просушите естественным способом фильтры и пылесборник перед установкой.





ОБРАЩАЕМ ВАШЕ ВНИМАНИЕ!



Использование воды с повышенным уровнем жесткости может повлечь за собой засорение жиклеров подачи воды в контейнере, модуле подачи воды, щетке, базе для мойки и очистки и т.п.) отложениями растворенных в воде солей и примесями. Это не является производственным недостатком товара.

Изготовитель рекомендует использовать умягченную очищенную воду без примесей или регулярно производить очистку отверстия жиклеров. При засорении жиклеров подачи воды отложениями потребитель может:

- Самостоятельно произвести их очистку путем замачивания контейнера на несколько часов в растворе средства для снятия накипи для чайников, утюгов или кофемашин, приготовленном в соответствии с инструкцией к концентрату средства. После этого промыть контейнер чистой водой и, при необходимости прочистить отверстия жиклеров иглой соответствующего диаметра, не расширяя исходного диаметра отверстия механическим воздействием, или продуть отверстия сжатым воздухом;
- Обратиться в АСЦ Polaris или к стороннему квалифицированному специалисту для проведения очистки отверстий жиклеров от отложений или для приобретения нового компонента вместо засоренного.

После влажной уборки:

- Извлеките контейнер, потянув его на себя. Не переворачивайте его.
- Откройте крышку бака и вылейте остаток воды, наклоня контейнер в сторону крышки бака.
- Снимите держатель с микрофиброй.
- Снимите микрофибру с держателя и промойте микрофибру водой с моющим средством, прополоскайте в чистой воде, просушите естественным способом (без нагрева).
- Храните контейнер и держатель с микрофиброй в сухом состоянии.
- Установите контейнер на место.

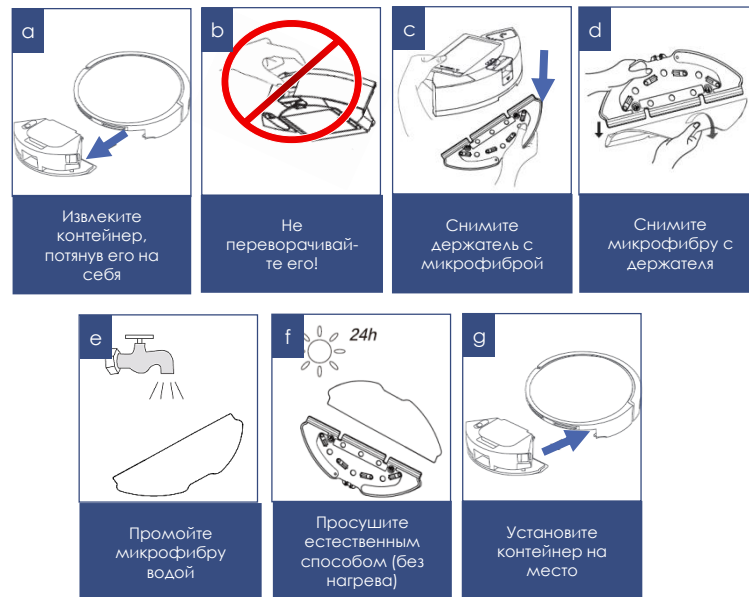

ОЧИСТКА ЦЕНТРАЛЬНОЙ ЩЕТКИ

Электрическая щётка предназначена для сбора бытовой пыли с пола и ковровых покрытий при помощи вращающегося щетинного валика. Её конструкция очень чувствительна к засорению длинными волосами, шерстью, нитками и т.п. В случае образования засора, немедленно прекратите использование пылесоса, и примите меры к очистке щетинного валика. **Очистку следует производить после каждой уборки.**

Валик имеет отдельный электропривод, который включается одновременно с мотором пылесоса.

Для очистки валика:

- Переверните пылесос вверх дном и расположите его задней частью «к себе».
- При небольшом количестве волос и ниток, намотавшихся на щетинный валик, их можно срезать ножом без снятия щетинного валика. Для этого расположите острый нож между рядами щетинок режущей кромкой наружу от валика, и движением вдоль валика подрежьте намотанные волосы и нитки. После этого обрезки волос легко удаляются наружу из корпуса щётки, для удобства допускается поворачивать щетинный валик вокруг оси его вращения вручную.
- При сильном засорении щетинного валика снимите рамку крепления валика электрощётки, для чего слегка нажмите на язычки защелок фиксатора («друг к другу») и приподнимите ближний край рамки, после чего извлеките рамку.
- Приподнимите правую сторону щетинного валика, потянув вправо, выведите его из зацепления с приводом и извлеките из гнезда. Когда щетинный валик извлечён из корпуса, его можно легко очистить от намотавшихся волос и ниток с помощью острого ножа или ножниц. Обратите внимание на свободу вращения узла подшипника на правом конце валика. При затрудненном вращении, снимите подшипник и очистите от мусора.
- Установку щетинного валика на место в корпус щётки проводите в обратной последовательности.
- В случае сильного засорения деталей щётки и электропривода обратитесь в авторизованный сервисный центр для разборки и чистки.

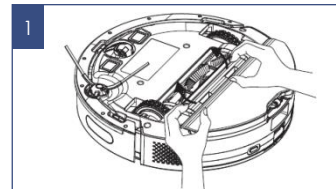

1 Переверните пылесос вверх дном, снимите рамку крепления щетинного валика и извлеките валик

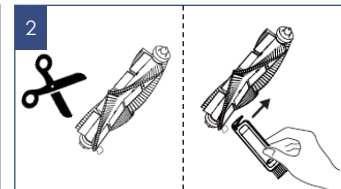

2 При небольшом количестве волос и ниток – используйте ножницы/нож или используйте специальную щётку для чистки

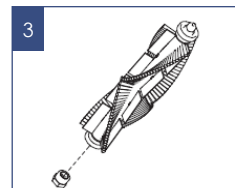

3 Снимите подшипник и очистите от мусора если требуется

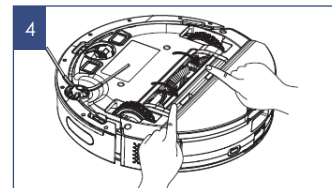

4 Установку щетинного валика на место в корпус щётки проводите в обратной последовательности

ОЧИСТКА БОКОВОЙ ЩЕТКИ

1. Переверните прибор.
2. Проверьте, нет ли каких-либо повреждений щетки и/или инородных тел, намотавшегося мусора.
3. При необходимости снимите щетку для очистки/замены.
4. Протрите щетку тканью, смоченной в теплой воде и хорошо отжатой. Очистку производите после каждой уборки.
5. В случае повреждения боковой щетки своевременно производите ее замену.



ОЧИСТКА ДАТЧИКОВ И КОНТАКТОВ

- Проверните прибор.
- Очищайте переднее колесо от накопления мусора. При необходимости колесо можно снять, поддев его под оси тонкой плоской отверткой (не входит в комплект).
- Очищайте сенсоры антипадения от пыли мягкой тканью, без механического воздействия.
- Очищайте сухой мягкой тканью контактные площадки на задней стенке пылесоса и на базе.
- Отключайте пылесос удержанием кнопки  5 секунд при длительной паузе в эксплуатации.
- Работы, связанные с очисткой внешних узлов пылесоса, не входят в гарантийное обслуживание.

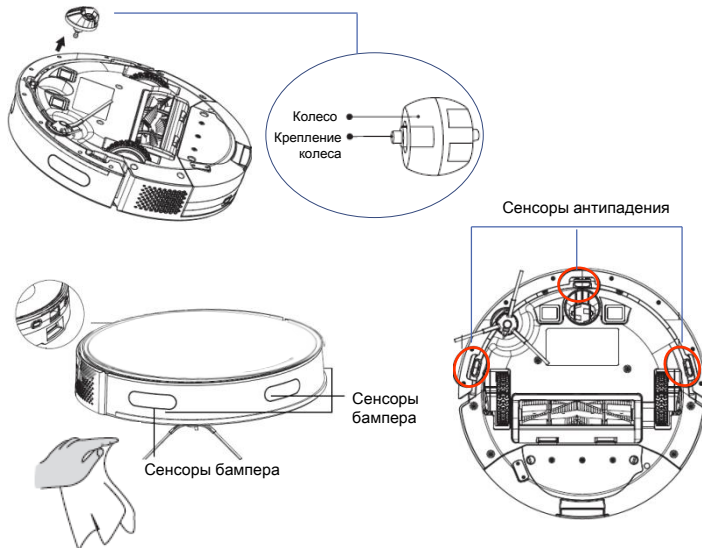

НЕИСПРАВНОСТИ И МЕТОДЫ ИХ УСТРАНЕНИЯ

В таблице перечислены наиболее распространенные проблемы, которые могут возникнуть при использовании

№	Проблема	Метод устранения проблемы
1	Боковое колесо застряло	Прочистите колесо и перезапустите робот
2	Боковая щетка застряла	Прочистите боковую щетку и перезапустите робот
3	Фильтр забит	Очистите пылесборник и фильтры от пыли и грязи
4	Не вращается основная щетка	Снимите и очистите основную щетку
5	Бампер зажат	Проверьте наличие свободного хода бампера спереди и с боковых сторон. При отсутствии свободного хода удалите причину заедания (застрявший мусор). При невозможности устранения заедания бампера без разборки прибора, обратитесь в АЦЦ Polaris
6	Датчики антипадения загрязнены, робот поднят одной стороной	Переместите робот в светлое пространство, прочистите датчики антипадения.
7	Робот не может вернуться на базу	Убедитесь, что нет препятствий перед базой. Протрите контакты базы и робота.



Внимание! Если с помощью описанных выше шагов Вы не можете устранить проблему своими силами, обратитесь, пожалуйста, в Авторизованный сервисный центр POLARIS.

УСТРАНЕНИЕ ВОЗМОЖНЫХ ПРОБЛЕМ ПРИ УБОРКЕ

№	Проблема	Возможные причины	Рекомендуемые действия
1	Робот не включается и не заряжается	Нет контакта с базой. База не подключена к адаптеру. Использован нештатный адаптер зарядки.	- Проверьте соединение робота с базой. - Подключите базу к адаптеру. - Используйте штатный адаптер зарядки.
2	Робот движется рывками на одном месте.	В приводы колес или щеток попал, или намотался посторонний предмет	Робот автоматически пытается освободиться. Если это невозможно – помогите ему.
3	Робот следует на базу для зарядки, не закончив уборку.	При низком уровне заряда робот следует на базу. На разных покрытиях затраты энергии различны.	Зарядите робот. Время автономной работы робота зависит от сложности помещения, количества мусора и режима уборки.
4	Робот не выполнил запланированную уборку.	Отключено питание робота. Робот разряжен. Переполнен пылесборник.	- Включите робот. - Когда робот находится в режиме ожидания, убедитесь, что он заряжен, чтобы у него было достаточно энергии для работы. - Очистите пылесборник

ОПИСАНИЕ ПРОБЛЕМ И СПОСОБОВ ИХ УСТРАНЕНИЯ В ОТНОШЕНИИ ПОДКЛЮЧЕНИЯ Wi-Fi

ПРОБЛЕМА	ПРИЧИНА	СПОСОБ УСТРАНЕНИЯ
Устройству не удается подключиться к Wi-Fi роутеру	1. В процессе подключения происходит сбой	<ul style="list-style-type: none"> a. Убедитесь в том, что Ваш прибор поддерживается в приложении: на главном меню приложения нажмите кнопку «Добавить устройство» и разверните список «Все устройства»; b. Убедитесь в том, что Ваш роутер работает на частоте 2,4 ГГц. Для настройки роутера обратитесь к инструкции к Вашему роутеру; c. Убедитесь в том, что Ваш роутер не накладывает дополнительных ограничений на входящие подключения (например, подключение только указанных MAC-адресов). Для настройки роутера обратитесь к инструкции к Вашему роутеру. d. Убедитесь в том, что у Вас установлена последняя версия программы; e. Выгрузите программу из памяти телефона и запустите еще раз: откройте список открытых приложений в телефоне и смахните вверх запущенное окно программы Polaris IQHome, затем заново запустите программу и повторите процесс подключения; f. Активируйте режим диагностики прибора – обратитесь к разделу «Настройка подключения» в Инструкции пользователя; g. Проведите сброс настроек прибора (Reset) - обратитесь к разделу «Настройка подключения» в Инструкции пользователя;
Устройству не удается подключиться к Wi-Fi роутеру	2. Подключение проведено успешно, прибор появился в списке приборов в приложении, но управление им недоступно.	Убедитесь в том, что Ваш телефон произвел обратное переподключение на WiFi сеть. Для этого откройте раздел WiFi настроек телефона и в случае необходимости подключитесь к Вашей сети WiFi вручную.
Устройству не удается подключиться к Wi-Fi роутеру	3. Прибор был успешно подключен, но неожиданно перестал реагировать на команды из приложения	Зайдите на страницу прибора и в правом верхнем углу нажмите звездочку. Далее в разделе «Диагностика соединения» ознакомьтесь с диаграммой диагностики. Нажмите на восклицательный знак рядом с красным участком сети и следуйте инструкциям интерактивного помощника
Прибор не реагирует на нажатие кнопок на панели прибора	4. Включена функция защиты от случайного нажатия	Выключите защиту в приложении, либо с панели прибора



Не нашли ответа на Вашу проблему?

Ознакомьтесь с дополнительной информацией или свяжитесь со службой поддержки в профиле пользователя в приложении или по телефону горячей линии

ТРЕБОВАНИЯ ПО УТИЛИЗАЦИИ



Электроприборы транспортируют всеми видами транспорта в соответствии с правилами перевозки грузов, действующими на транспорте конкретного вида. При перевозке прибора используйте оригинальную заводскую упаковку.



Внимание! После окончания срока службы не выбрасывайте прибор вместе с бытовыми отходами. Передайте его в специализированный пункт для дальнейшей утилизации. Этим Вы поможете защитить окружающую среду.

ТЕХНИЧЕСКИЕ ХАРАКТЕРИСТИКИ

PVCR 6003 WIFI IQ Home – робот-пылесос бытовой электрический торговой марки POLARIS

Объем пылесборочного контейнера: 300 мл

Объем бака для воды – 250 мл

Мощность прибора: 40 Вт

Источник питания: аккумуляторная батарея Li-on 5000 мАч 14,8 В

Время зарядки АКБ: до 5 часов

Время работы от АКБ: до 300 минут

Зарядное устройство

Характеристики зарядного устройства:

Входное напряжение: 100-240 В

Частота: 50/60 Гц

Выходное напряжение: 24 В

Максимальный ток нагрузки: 1000 мА

Класс защиты – 2

Примечание: вследствие постоянного процесса внесения изменений и улучшений, между инструкцией и изделием могут наблюдаться некоторые различия. Производитель надеется, что пользователь обратит на это внимание.

ХРАНЕНИЕ

1. Электроприборы хранятся в закрытом сухом и чистом помещении при температуре окружающего воздуха не ниже плюс 5°C и не выше плюс 40°C с относительной влажностью не выше 70% и отсутствии в окружающей среде пыли, кислотных и других паров, отрицательно влияющих на материалы электроприборов.
2. Храните прибор в недоступном для детей месте.

ТРАНСПОРТИРОВКА

Электроприборы транспортируют всеми видами транспорта в соответствии с правилами перевозки грузов, действующими на транспорте конкретного вида. При перевозке прибора используйте оригинальную заводскую упаковку. Транспортирование приборов должно исключать возможность непосредственного воздействия на них атмосферных осадков и агрессивных сред.

РЕАЛИЗАЦИЯ

Правила реализации не установлены.

ИНФОРМАЦИЯ О СЕРТИФИКАЦИИ

Продукция прошла процедуру подтверждения соответствия требованиям ТР ТС 004/2011 «О безопасности низковольтного оборудования», а также ТР ТС 020/2011 «Электромагнитная совместимость технических средств» и маркируется единым знаком обращения продукции на рынке государств-членов Таможенного Союза. Информацию о номере сертификата/декларации соответствия и сроке его действия Вы можете получить в месте приобретения изделия POLARIS или у Уполномоченного представителя изготовителя. Товар соответствует требованиям технического регламента Евразийского экономического союза ТР ЕАЭС 037/2016 «Об ограничении применения опасных веществ в изделиях электроники и радиоэлектроники»



Срок службы изделия: 3 года

Гарантийный срок: 24 месяца со дня покупки

В состав изделия входят комплектующие, подверженные естественному износу и/или имеющие ограниченный срок службы и подлежащие плановой возмездной замене по мере выработки их ресурса. На эти комплектующие Изготовитель устанавливает ограниченную гарантию. В данном товаре таковыми являются:

- Аккумуляторная батарея – срок гарантии 6 месяцев

Дата производства: указана на шильдике прибора

Изготовитель:

НИНБЭ ХЭНСФОРТ ОВЕРСИЗ ЭЙША ЛИМИТЕД

Адрес: № 158 Доншан Лю, Хушан Чжидэо, Цыси, Провинция Чжэцзян, КНР

Manufacturer: NINGBO HANSFORT OVERSEAS ASIA LIMITED

No. 158 Dongshan Lu, Hushan Jiedao, Cixi City, Zhejiang Province, PRC

Импортер: ООО "ДНС ЛОДЖИСТИК" - "DNS Logistic" LLC

690068, Приморский край, г. Владивосток, пр-кт 100 лет Владивостока, 155 к.3 оф.5

Уполномоченный представитель изготовителя в РФ и государствах-членах Таможенного Союза: ООО "ЭйДжиАй Электроникс", Россия, 115419, г. Москва, улица Орджоникидзе, д. 11, строение 3, этаж 4 помещение I комната 13. Тел. +7 (495) 419-11-78

Телефон единой справочной службы 8-800-700-11-78

Сделано в Китае

ГАРАНТИЙНЫЕ ОБЯЗАТЕЛЬСТВА

Изделие: Робот-пылесос бытовой электрический

Модель: PVC9 6003 WIFI IQ Home

Настоящая гарантия действует в течение 24 месяцев с подтвержденной даты приобретения изделия и подразумевает гарантийное обслуживание изделия в соответствии с Законом РФ «О защите прав потребителей».

1. Гарантийные обязательства изготовителя распространяются на все модели, выпускаемые под торговой маркой «POLARIS» и приобретенные у уполномоченных изготовителем продавцов, в странах, где предоставляется гарантийное обслуживание (независимо от места покупки).
2. Изделие должно использоваться в строгом соответствии с руководством по эксплуатации и соблюдением правил и требований по безопасности.
3. Настоящая гарантия не распространяется на недостатки, возникшие после передачи товара потребителю вследствие:

- Химического, механического или иного воздействия, попадания посторонних предметов, жидкостей, насекомых и продуктов их жизнедеятельности внутрь изделия;
 - Неправильной эксплуатации, заключающейся в использовании изделия не по его прямому назначению, а также установки и эксплуатации изделия с нарушением требований Руководства по эксплуатации и правил техники безопасности;
 - Отложения известкового осадка, водного камня и накипи из-за использования воды с высоким содержанием минеральных веществ, из-за применения моющих средств;
 - Использования изделия в целях, для которых оно не предназначено;
 - Нормальной эксплуатации, а также естественного износа, не влияющие на функциональные свойства: механические повреждения внешней или внутренней поверхности (вмятины, царапины, потертости), естественные изменения цвета металла, в т.ч. появление радужных и темных пятен, а также - коррозии на металле в местах повреждения покрытия и непокрытых участках металла;
 - Износа деталей отделки, ламп, батарей, защитных экранов, фильтров, накопителей мусора, ремней, щеток и иных деталей с ограниченным сроком использования;
 - Ремонта изделия, произведенного лицами или организациями, не являющимися Авторизованными сервисными центрами*;
 - Повреждений изделия при транспортировке, некорректного его использования, а также в связи с непредусмотренными конструкцией изделия модификациями или самостоятельным ремонтом.
4. Изготовитель не несет гарантийные обязательства, если на изделии отсутствует паспортная идентификационная табличка, либо данные в ней стерты или исправлены.
 5. Настоящая гарантия действительна только для изделий, используемых для личных бытовых нужд, и не распространяется на изделия, которые используются для коммерческих, промышленных или профессиональных целей.

Внимание! Изготовитель не несет ответственности за возможный вред, прямо или косвенно причиненный изделием POLARIS людям, домашним животным, окружающей среде, или ущерб имуществу в случае, если это произошло в результате несоблюдения правил или условий эксплуатации и установки изделия, умышленных или неосторожных действий потребителя или третьих лиц.

По всем вопросам, связанным с техническим обслуживанием, проверкой качества, гарантийным и постгарантийным ремонтом изделий POLARIS обращайтесь в ближайший Авторизованный сервисный центр POLARIS или к продавцу – уполномоченному дилеру POLARIS

Гарантийный ремонт изделий POLARIS осуществляют только Авторизованные сервисные центры POLARIS.

*Адреса Авторизованных сервисных центров на сайте Компании: www.polaris.ru

Для подтверждения даты приобретения изделия при гарантийном ремонте или предъявления иных предусмотренных законом требований просим Вас сохранять документы о покупке.

Таковыми документами могут являться заполненный гарантийный талон POLARIS, , кассовый чек или квитанция Продавца, иные документы, подтверждающие дату и место покупки.

При не предоставлении документа, подтверждающего дату приобретения изделия, срок гарантии ичисляется с даты изготовления изделия.

Дата изготовления указана на паспортной идентификационной табличке, находящейся на задней стенке изделия.



МАЗМҰНЫ

Жалпы ақпарат	37
Аспаптың қауіпсіздік бойынша жалпы ұсынымдары	37
Осы аспаптың қауіпсіздігі жөнінде арнайы нұсқаулар	39
Пайдалану саласы	40
Жиынтықтама	40
Аспаптың сипаты	40
Аспапты ашу және пайдалануға дайындау	42
Аспаптың аккумуляторлық батареясы (АКБ) – зарядтау/ауыстыру	42
Тазалауға арналған кеңістікті дайындау	44
Пайдалану	44
Қашықтықтан бақылау функциясын баптау және пайдалану	46
Шаңсорғышты қашықтықтан бақылауды пайдаланбай басқару	61
Тазалау және күтім	62
Ақаулықтар және оларды жою әдістері	66
Кәдеге жарату бойынша талаптар	68
Сақтау/Тасымалдау/Өткізу	68
Техникалық сипаттамалары	68
Сертификаттау туралы ақпарат	69
Кепілдікті міндеттемелер	69

ЖАЛПЫ АҚПАРАТ

Құрметті сатып алушы!

Сізге **POLARIS** брендімен шығарылатын өнімдерді таңдағаныңыз үшін алғыс білдіреміз. Біздің өнімдеріміз сапалық, функционалдықтың және дизайнының жоғары сапалығына сәйкес жасалған. Сіз біздің фирмамыздың жаңа өнімін сатып алғаныңызға риза болатыныңызға сенімдіміз.

Аспапты пайдалануды бастар алдында Сіздің қауіпсіздігіңізге қатысты маңызды ақпараты бар осы нұсқаулықты, сондай-ақ аспапты дұрыс пайдалану және оны күту жөніндегі ұсыныстарды мұқият және толық оқып шығыңыз.

Нұсқаулықты кепілдік картасымен, кассалық чекпен, мүмкіндігінше картон қораппен және қаптама материалмен бірге сақтап қойыңыз.

Пайдалану жөніндегі осы нұсқаулық тұрмыстық шаңсорғыштың, **PVCR 6003 WIFI IQ Home POLARIS** (бұдан әрі мәтін бойынша – робот, шаңсорғыш, аспап) техникалық деректерімен, құрылысымен, пайдалану және сақтау ережелерімен танысуға арналған.

ҚАУІПСІЗДІК ТУРАЛЫ ЖАЛПЫ ҰСЫНЫМДАР

- Аспапты пайдалану «Тұтынушылардың электр қондырғыларын техникалық пайдалану ережелеріне» сәйкес жүргізілуі керек.
- Аспап тек қана тұрмыста пайдалануға арналған.
- Пайдаланар алдында осы Нұсқаулықты мұқият оқыңыз және оны сақтап қойыңыз.
- Аспап тек мақсаты бойынша пайдаланылуы тиіс.
- Бұл аспап физикалық, жүйке немесе психикалық ауытқулары немесе тәжірибе мен білімнің жеткіліксіздігі бар адамдардың (балаларды қоса алғанда), мұндай адамдарға қадағалау жүзеге асырылатын немесе олардың қауіпсіздігіне жауап беретін адамның осы аспапты пайдалануына қатысты оларға нұсқау беретін жағдайларды қоспағанда, пайдалануына арналмаған. Балаларды аспаппен ойнауға жол бермеу мақсатында, қадағалауды жүзеге асыру қажет.



Назар аударыңыз! Аспапты ванналар, шұңғылшалар немесе сумен толтырылған басқа ыдыстар маңында пайдаланбаңыз.

- Ешбір жағдайда аспапты суға немесе басқа да сұйықтықтарға батырмаңыз.
- Аспапты іске қосар алдында, оны қарап тексеріп шығыңыз. Аспаптың және аксессуарлардың көзге көрінетін зақымданулары болса, проблеманы жойғанша оны пайдаланбаңыз.
- Аккумуляторды (АКБ) зарядтау үшін тек қана осы үлгідегі шаңсорғыш жиынтығына кіретін зарядтау құрылғысын (адаптерді) және зарядтау базасын пайдаланыңыз. Бұл адаптерді басқа мақсаттарда пайдаланбаңыз.

- Зарядтау базасының, адаптердің немесе қуат баусымының зақымдануы болғанда адаптерді еш жағдайда розеткаға қоспаңыз. Зарядтау базасын және адаптерді ауыстыру (жөндеу) қажет болғанда авторизацияланған сервис орталығына хабарласыңыз. Зарядтау базасын және адаптерді бөлшектемеңіз!
- Аспап тек қана зарядтау базасы арқылы зарядталады. АКБ зарядталу қажеттілігі аспаппен автоматты түрде анықталады.
- Батарея зарядтауды қамтамасыз ету үшін алдымен адаптер істікшесін зарядтау базасының тиісті ұяшығына орналастырыңыз және базаны жиналатын бөлме қабырғасында розетка жанына жайғастырыңыз, содан кейін адаптер айырын розеткаға тығыңыз. Адаптерді желіге қосылған күйде қалдырмаңыз және, аспап пайдаланылмайтын болса, зарядтау базасын еденде қалдырмаңыз.



Назар аударыңыз! Зарядтау базасының түйіспелерін металл заттармен өзара тұйықтауға үзілді-кесілді түрде тыйым салынады!

- Адаптерді тек айнымалы ток көзіне (~) қосыңыз. Қосар алдында адаптер желіде қолданылатын кернеуге арналған екеніне көз жеткізіңіз.
- Кез келген қате қосу Сізді кепілдікті қызмет көрсету құқығынан айырады.
- Бейстандартты қуат көздерін немесе іске қосу құрылғыларын пайдаланбаңыз.
- Адаптерді желіге қосар алдында оның істікшесі зарядтау базасының тиісті ұяшығына салынғанына көз жеткізіңіз.



Аспапты сыртқы төтенше әсерлерге ұшыратпаңыз



Аспапты кез келген соққылардан сақтаңыз



Шаңсорғышты тазарту үшін химиялық еріткіштерді пайдаланбаңыз



Аспапты шұңғылшаға қоймаңыз! Аспаптың корпусы құрғақ болуы тиіс!

- Аспапты үй-жайдан тыс пайдаланбаңыз. Аспапты ыстықтан, тікелей күн сәулесінен, өткір бұрыштарға соғылудан, ылғалдылықтан сақтаңыз (еш жағдайда аспапты суға батырмаңыз).
- Қуат адаптерін желіге дымқыл қолмен қоспаңыз (оған қол тигізбеңіз).
- Акумуляторды зарядтағаннан кейін, адаптерді желіден және зарядтау базасындағы зарядтау ұясынан ажыратыңыз, егер аспап күнделікті пайдаланылмайтын болса. Батареяның тез таусылуын болдырмау үшін, шаңсорғышты сақтаған кезде, ҚОСУ/ӨШІРУ түймесін ≈ 3 секунд ұстап тұрып, қуатты өшіріңіз.
- Шаңсорғыш күнделікті және қашықтықтан пайдаланылғанда база қосылған болуы керек, шаңсорғыш тазалаулар арасында, батареяның жылдам разрядталуына жол бермеу үшін, базада орналасуы керек.**
- Аспапты, зарядтау базасын және адаптерді бақылаусыз қалдырмаңыз. Құрылғыны, зарядтау базасын және адаптерді балалар үшін қолжетімсіз жерде сақтаңыз.
- Адаптерді немесе зарядтау базасын, оларды қуат баусымынан ұстап, тасымалдауға болмайды. Сондай-ақ, адаптерді, оның қуат баусымынан ұстап, желіден ажыратуға тыйым салынады. Адаптерді желіден ажыратқанда, ток өткізгіш істіктерге қол тигізбей, адаптердің корпусынан ұстаңыз.
- Аспапқа және жиынтыққа кіретін аксессуарларға өз бетінше жөндеу жүргізбеңіз. Біліксіз жөндеу пайдаланушы үшін тікелей қауіп төндіреді. Жөндеу, тексеру және реттеу тек қызмет көрсету орталығының білікті мамандарымен жүргізілуі тиіс.
- Аспапты жөндеу үшін тек түпнұсқа қосалқы бөлшектер пайдаланылуы мүмкін.
- Назар аударыңыз!
- Кез келген сипатты ақаулықтар пайда болғанда POLARIS авторизацияланған сервистік орталыққа немесе Polaris ресми сатушысына жүгініңіз.



Назар аударыңыз!

Кез келген сипатты ақаулықтар пайда болғанда POLARIS авторизацияланған сервистік орталыққа немесе Polaris ресми сатушысына жүгініңіз.

ОСЫ АСПАПТЫҢ ҚАУІПСІЗДІГІ ЖӨНІНДЕ АРНАЙЫ НҰСҚАУЛАР



Шаңсорғыш жұмыс істеген кезде жинастырылатын бөлме еденіне жұмыс істеп тұрған жылыту құралдарын және басқа да жылу көздерін орналастырмаңыз.

- Шаңсорғышты шаңжинағыш әмбебап контейнерсіз, сондай-ақ осы нұсқаулыққа сәйкес тиісті түрде орнатылған және қызмет көрсетілген контейнерде қарастырылған сүзгісіз пайдалануға тыйым салынады. Пайдаланар алдында шаңжинағыш және сүзгілер дұрыс орнатылғанына көз жеткізіңіз.
- Шаңсорғышты тазалау үшін химиялық еріткіштерді пайдаланбаңыз.
- Шаңсорғышпен келесі заттар мен материалдарды жинамаңыз:
 - жанғыш заттар: күл, шоқтар, тұқылдар және т.б.;
 - үшкір заттар: сынған шыны, инелер, кеңселік жапсырма шегелер, қыстырғыштар және тағы басқа;
 - принтерлерде немесе көшіру машиналарында қолданылатын бояғыш, өйткені ол электр өткізгіш қоспа болып табылады және сүзгіден толығымен шығарылмайды;
 - улы, жарылыс қауіпті және күйдіргіш заттарды;
 - асбест немесе асбестті-эк тозаңды;
 - құрылыстық гипс-цементті-эк тозаңды;
 - ылғалды шаңды және ласты;
 - ірі табақты фрагменттерді;
 - су және құрамында суы бар сұйықтықтарды.
- Тек қана өндіруші ұсынған аксессуарлар мен қосалқы бөлшектерді пайдаланыңыз.
- Шаңсорғыштың ауа кіргізетін және шығаратын тесіктерді жаппаңыз.

- Жұмыс істеп тұрған шаңсорғышты корпустың шетіне және бүйір бөліктеріне орнатуға тыйым салынады. Жұмыс істеп тұрған кезде шаңсорғыш ылғи көлденең жайғасымда, түймесі жоғары қаратылған болуы керек. Шаңсорғыштың баспалдақ басқышы шетіндегі және еден биіктігінің айырмасындағы тұрақтылығын қадағалаңыз. Баспалдақ басқыштарының ені, айналмалы бүйірлік шеткаларды қоса алғанда, аспаптың габариттерінен бір жарым – екі есе аспауы тиіс, әйтпесе аспапты баспалдақта пайдалануға болмайды. Аспапты баспалдақта немесе қабат еденінің шетінде пайдаланар алдында оның құлаусыз баспалдақтың шетіне тоқтау қабілетін көзбен шолып тексеріңіз. Тазалау кезінде алашшалардың шеттеріне қоршау орнатып қою ұсынылады. Үй-жай ашекейлінің шығыңқы элементтері, жарық жарықтандыру, жарық шағылыстыратын элементтер, тура күн сәулелері датчиктердің іске қате қосылып кетуін тудыруы мүмкін.
- Бұл аспап қатты еден жабындарына және түгі аласа кілемдерге жарамды Аспап тегіс емес еденге және жоғары түкті түгі биік кілемдерде, сондай-ақ еденде жатқан сымдар түріндегі кедергілер болған кезде пайдалануға болмайды.
- Кілемдерде тазалағанда бүйірлік шетка сынып қалмауы үшін оны шешіп алу ұсынылады. Егер кілемнің шетінде шашақ болса – жинастыру кезінде оны кілем астына жинап қойыңыз. Жинастыру орындарындағы дастархандар, жапқыштар мен перделер еденге тимеуі тиіс.
- Аспап тек түпнұсқа АҚБ және жиньтықта жеткізілетін зардауа құрылғысымен жұмыс істеуге арналған. Қуат беру және зарядтауға арналған бөгде құрылғыларды пайдалану аспаптың зақымдануын тудыруы мүмкін.
- Аспапты пайдаланар алдында, еденнен шаңсорғыш қозғалысына кедергі жасайтын, сынғыш және қирағыш барлық заттарды, сондай-ақ сымдар мен ойыншықтарды жинап алыңыз.
- Аспаптарға отырмаңыз және оған заттар мен жануарларды қоймаңыз. Балаларға роботтың үстіне отыруға және оны ойыншық ретінде пайдалануға рұқсат бермеңіз.
- Егер аспап ұзақ уақыт бойы пайдаланылмайтын болса, сондай-ақ аспапты тазалау және қызмет көрсетер алдында қуат көзін ажыратыңыз.
- Әрбір қолданғаннан кейін аспап пен әмбебап шаңжинағыш контейнерді тазалап отырыңыз.
- Шаңсорғышты су ағынының астына жумаңыз, оны дымқыл шүберекпен суртпеніз және дымқыл еденде пайдаланбаңыз. Шаңсорғышпен ылғалды шаа мен ласты жинауға тыйым салынады.
- Батареялардың кедеге жаратылуын жергілікті заңдар мен ережелерге сәйкес жүргізу қажет.
- Тіпті, аспап қатты зақымдалған болса да, оны өртеуге тыйым салынады, аккумулятор жарылысқа әкеуі мүмкін.



1
Жұмыс кезінде еденнен сымдарды, кәбілдерді, жұмыс істеп тұрған қыздырғыштарды жинап қойыңыз



2
Аспапқа отырмаңыз және оған заттар мен жануарларды қоймаңыз.



3
Аспаптың үстіне ешқандай заттарды сақтамаңыз!



4
Шаңсорғыштың сатылар баспалдақтарының шетіндегі тұрақтылығын қадағалаңыз

ПАЙДАЛАНУ САЛАСЫ

- Аспап осы Нұсқаулыққа сәйкес тек қана тұрмыстық пайдалануға арналған. Шаңсорғыш қатты тегіс беттері бар тұрмыстық үй-жайлардың еденін шаң мен ұсақ қоқысты сору жолымен соңынан ылғалды тазалауға арналған. Аспап өнеркәсіптік және коммерциялық пайдалануға арналмаған.
- Сонымен қатар аспап үй-жайлардан тыс және ауа температурасы +15°C-ден төмен және ылғалдылығы жоғары жылытылмайтын үй-жайларда пайдалануға арналмаған.
- Өндіруші қате пайдалану немесе осы Пайдалану нұсқаулығында көзделмеген пайдалану нәтижесінде туындаған залал үшін жауапты болмайды.

ЖИЫНТЫҚТАМА

Жинақтағы робот-шаңсорғыш	1 дана.
Шаңжинағыш контейнер 1-де 2 құрғақ және ылғал тазалау HEPA-сүзгімен (орнатылған)	1 дана.
Ылғалды жинауға арналған микрофибра	2 дана.
Ылғал тазалауға арналған микрофибраны бекітуге арналған контейнердің қондырмасы	1 дана.
АКБ (орнатылған)	1 дана.
Зарядтауға арналған база	1 дана.
Зарядтау құрылғысы (адаптер)	1 дана.
Бүйірлік щетка	2 дана
Пайдалану жөніндегі нұсқаулық	1 дана.
Кепілдік талоны	1 дана.
Қаптама (полиэтиленді пакет + қорапша)	1 дана.
Тазалауға арналған щетка	1 дана.
Қосалқы HEPA-сүзгі	1 дана.

АСПАПТЫҢ СИПАТЫ



1-сурет



2-сурет

AUTO түймесі

Егер аспап қосулы болса:

- 3 сек. ұстап тұру: қосу

Егер аспап өшірілі болса:

- 1 басы: тазалауды бастау/тоқтату
- 3 сек. ұстап тұру: аспапты өшіру

Базаға оралу түймесі (үй)

- 1 басы: зарядтау үшін базаға оралу

ИНДИКАТОРЛАР

ЖАСЫЛ

батарея заряды $\geq 12\%$

ҚЫЗЫЛ/САРЫ

батарея заряды $< 20\%$

ҚЫЗЫЛ

ҚАТЕЛІК

Шаңжинағыш контейнер 1-де 2

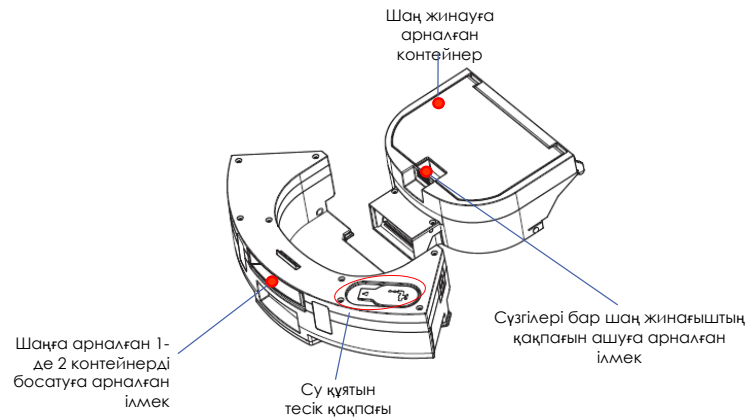
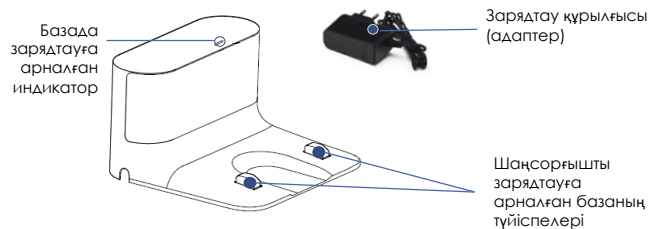
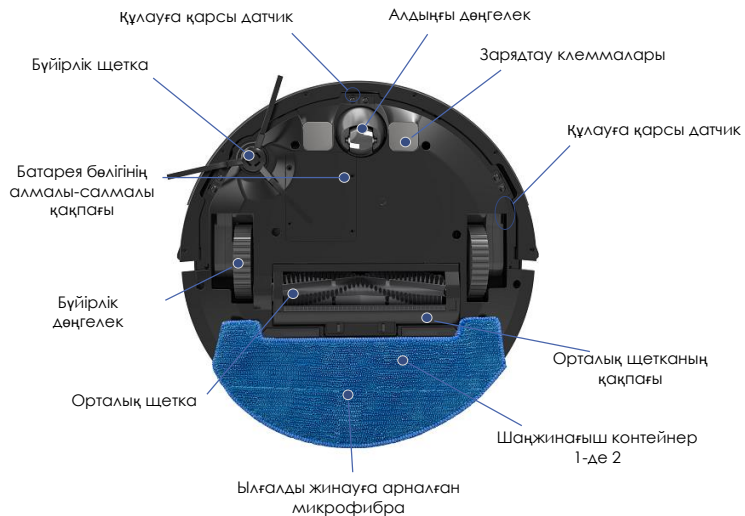

МИКРОФИБРА ҰСТАҒЫШЫ

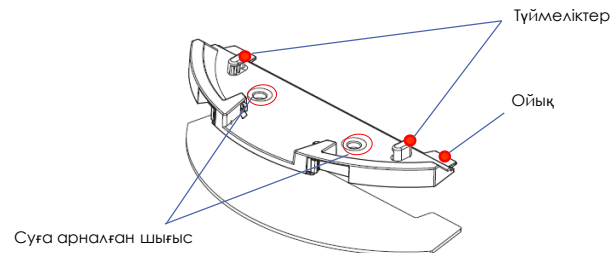

АСПАПТЫ АШУ ЖӘНЕ ПАЙДАЛАНУҒА ДАЙЫНДАУ

- Қорапты ашып, аспапты абайлап шығарып алыңыз, оны бүкіл орауыш материалдардан босатыңыз.
- Аспап корпусынан барлық жарнамалық жапсырмаларды шешіп алыңыз.
- Жеткізілім жиынтығын тексеріңіз («Жиынтықтылау» бөлімін қараңыз).
- Барлық аксессуарлар мен зарядтау құрылғысын алып шығарыңыз.
- Барлық құрамдас бөліктер зақымдалмағанына көз жеткізіңіз.

БҮЙІРЛІК ЩЕТКАНЫ ОРНАТУ

Шаңсорғышты төменгі панелін жоғары қаратып орналастырыңыз

Щетканы орнату үшін оның отырғызу тесігін білікшемен қисытырыңыз және сыртыл естілгенше абайлап ұстынен басыңыз.

Алып тастау (ауыстыру) үшін-кішкене күшпен бүйірлік щетканы өзіңізге қарай тартыңыз.



Назар аударыңыз! Зарядтау базасының түйісулерін өзара металл заттармен түйықтауға қатаң тыйым салынады!

АКБ ЗАРЯДТАУ

АКБ зарядтау қажеттілігі және зарядтау базасының орналасқан жері аспаппен автоматты түрде анықталады.

- Зарядтау базасын жиналатын бөлменің қабырғасына розеткаға жақындастыра орналастырыңыз, адаптер айырын розеткаға тығыңыз. Базадағы сигнал индикаторы жарқырайды.
- Екі бүйір жақтан 1 метр қашықтықта және зарядтау базасынан алдыңғы жағынан 2 метр қашықтықта кедергілер болмауы тиіс. Сондай-ақ базаның орналасу аймағында еденнен 15 см дейінгі шектерде айналар мен биіктігі бойынша қатты шағылдырушы беттер болмауы тиіс. Егер мұндай беттер бар болса – оларды жауып қойыңыз.
- Егер тура күн сәулесінің түсуі ықтимал болса, базаны терезеге қарсы қоймаңыз.
- Акумулятор зарядталғаннан кейін адаптерді желіге қосылған күйінде қалдырмаңыз.
- Егер құрылғы ұзақ пайдаланылмайтын болса, зарядтау базасын еденде қалдырмаңыз.
- Ұзақ уақыт сақтар алдында АКБ жартылай разрядтаңыз. Аспапты және АКБ-ны теріс температура жағдайларында сақтамаңыз.

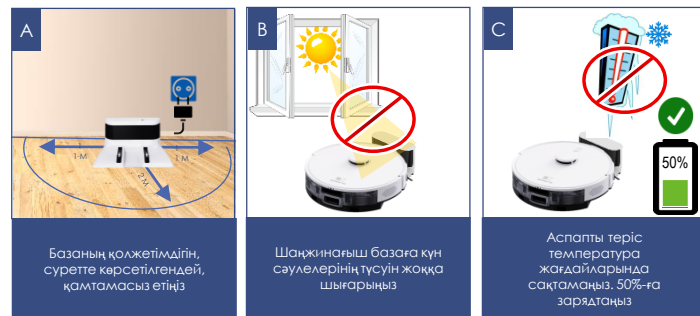

АКБ АУЫСТЫРУ

- Auto түймесін  ≈ 3 сек жуық ұстап тұрып, шаңсорғышты өшіріңіз.
- Аспапты төменгі панелін жоғары қаратып орналастырыңыз.
- Айқасқан оймакілтегі бар бұрауыштың (жиынтыққа кірмейді) көмегімен батарея бөлігі қақпақшасының бұрамашегелерін бұрап алыңыз және қақпақшаны, оны бұрамашегелер орналасқан жақтан іліп, шешіп алыңыз.
- Ескі АКБ-ны бөліктен шығарыңыз және оның ағытпасын ажыратыңыз, бұл үшін батареялар ағытпасы құлпының шүріппесін басып, тақтадағы ағытпадн суырып алыңыз. Жаңа АКБ қосу үшін АКБ жалғағышын шаңсорғыш қуат көзінің жалғағышына шыртыл естілгенше орнатыңыз. Біріктіргіш сымдарды қысып тастамай, АКБ-ны бөлікке абайлап орналастырыңыз.
- Батарея бөлігі қақпақшасын орнына орнатыңыз. Бұрамашегелерді қатты бұрап бекітіңіз.

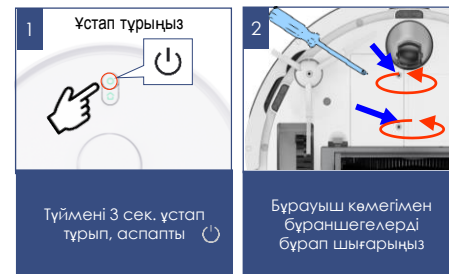

ТАЗАЛАУҒА АРНАЛҒАН КЕҢІСТІКТІ ДАЙЫНДАУ

Үй ортасының күрделілігіне байланысты робот кейбір қолжетімсіз аймақты тастап кетуі мүмкін. Ең жақсы нәтижеге жету үшін роботты күнделікті пайдалану ұсынылады.

Тазалау аймағында бөгет келтіретін кедергілерді жылжытыңыз, еденнен ойыншықтар мен сымдарды жинап алыңыз.

Шаңсорғышты тек қана қаты тегіс жабында және түгі қысқа кілемдерде пайдаланыңыз. Кілемдерде ылғал тазалауды қолданбаңыз. Жиекті кілемнің астына қойыңыз, ол тазалауға кедергі келтірмейді.

Тазалау кезінде жолда немесе есік ойығында тұрмаңыз, кері жағдайда робот бұл аймақтарды жинастырмайды.

Егер робот алаңша/қабат жиегінде, баспалақ арасындағы алаңшаны тазалап жатса немесе жиназ арасында қашықтық азғантай болса, кедергі орнатыңыз.

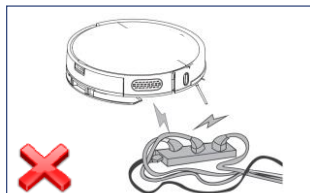

Еденнен сымды алып тастаңыз

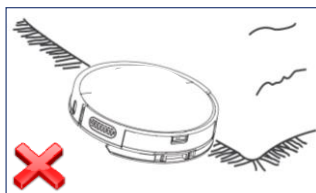

Шаңсорғышты тек қана қаты тегіс жабында және түгі қысқа кілемдерде пайдаланыңыз.

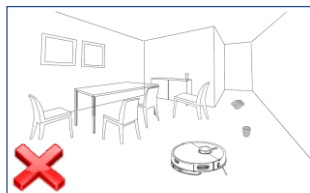

Ойыншықтарды және басқа да ұсақ заттарды еденнен алыңыз

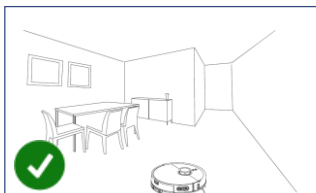

Тазалауға арналған орын дайындалды!



НАЗАР АУДАРЫҢЫЗ!



Робот-шаңсорғыш қара түсті едендік жабынға кірмеуі және жиназдың қара түсті элементтерін анықтамауы мүмкін, өйткені бағдарлану инфрақызыл диапазонның шағылысқан жарығының көмегімен орындалады. Жарық қара түсті беттерден нашар шағылысады. Айналық беттер, жарық сәуле мен тура күн сәулелері жайғастыру дәлдігіне әсер етуі мүмкін.



Қара, айналық беттерден аулақ болыңыз

ПАЙДАЛАНУ

АСПАПТЫ ЖҰМЫСҚА ДАЙЫНДАУ

- Бамперден қорғаныс тілімшелерді шешіп алыңыз
- Аспаптың артқы бөлігіндегі бөлшекке шаңға арналған сүзгілермен құрастырылған 1-де 2 тазартылған контейнерді орнатыңыз («Аспап сипаттамасы» тарауды қар.).
- Базаны орнатыңыз және іске қосыңыз. Түймені  басып, ұстап тұрып, аспапты қосыңыз
- Алғашқы пайдаланар алдында, түймесін  басып, роботты базаға бағыттаңыз және роботты 4 сағат бойы зарядтаңыз.
- Аралас (құрғақ + дымқыл) тазалау үшін контейнерге орнатылған микроталшықпен бірге саптаманы салыңыз. Микрофибраны, жуғыш құралдарды қоспай алдын ала таза суға сулап, сәл сығу керек. Содан кейін контейнер ыдысын 2-ден 1-ге дейін сумен шамамен $\frac{3}{4}$ толтырыңыз, резервуардың қақпағын мықтап жабыңыз, су ыдысын еңкейтпеңіз немесе аудармаңыз. Контейнерді шаңсорғышқа орнатыңыз.
- Шаңсорғышты еденге басқару панелін жоғары қаратып орнатыңыз. Ылғал тазалауға арналған контейнері бар шаңсорғышты еңкейтпеңіз немесе бұрмаңыз.



Назар аударыңыз: Тек қана құрғақ тазалау жүргізгенде микрофибрасы бар қондырманы орнатып, контейнерге су құймау керек.



Назар аударыңыз! Егер ылғалды немесе аралас тазалау барысында роботты тоқтатса (су қосу үшін), ол бұрын жиналған аймақты тазалауы мүмкін. Контейнерге таза суды ылғи алдын ала құйыңыз. Су құю алдында контейнердің түбіне жиынтықтағы микрофибрасы бар қондырманы бекітіңіз. Микрофибраны орнатудан бұрын таза сүмен сулаңыз және сығыңыз.

- АКБ зарядтағанда микрофибрасы бар саптаманы шешіп алыңыз, тазалаудан кейін контейнерде судың қалдығын қалдырмаңыз.



СУ ҚОСУ

- Шаңсорғыштан әмбебап контейнерді шешіп алыңыз.
- Толтыру саңылауының қақпағын ашыңыз, контейнер көлемінің $\frac{3}{4}$ шамасында таза суды абайлап құйыңыз. Жуғыш заттарды қосуға тыйым салынады.
- Қақпақшаны тығыздап жабыңыз.
- Егер контейнер толы болса, оны аудармаңыз және еңкейтпеңіз. Егер контейнер толтырылған болса, шаңсорғышты орнатылған су ыдысымен айналырмаңыз немесе еңкейтпеңіз.

Назар аударыңыз: Аспапты 1-де 2 контейнерсіз немесе түпнұсқа сүзгілерсіз, сонымен қатар түпнұсқа емес, ластанған немесе бүлінген сүзгілермен пайдалануға тыйым салынады! Тазалауды әр іске қосар алдында 1-де 2 контейнер алдын ала тазартығанына және аспап корпусына орнатылғанына көз жеткізіңіз.

Кілемде дымқыл тазалауды қолданбаңыз.



ҚАШЫҚТЫҚТАН БАҚЫЛАУ ФУНКЦИЯСЫН БАПТАУ ЖӘНЕ ПАЙДАЛАНУ



Бұл аспапта әмбебап қосымшасы арқылы мобильді құрылғы көмегімен кері байланысы бар қашықтықтан басқару функциясы бар **Polaris IQ Home**

Өзіңіздің телефоныңызға **Polaris IQ Home** қосымшасын орнатыңыз

Сондай-ақ Сіз қосымшаны www.polaris.ru сайтынан осы модельге арналған бөлімнен сілтеме бойынша жүктей аласыз



Жай ғана смарт-құрылғының камерасын тұралаңыз. QR-кодты сканерлеңіз және қосымшаны орнатыңыз



Назар аударыңыз!

Егер бағдарлама Сізге ұсынатын болса, аспаптың жаңа нұсқасын үнемі жүктеп алыңыз. **Жаңарту кезінде құрылғы базада болуы керек.**

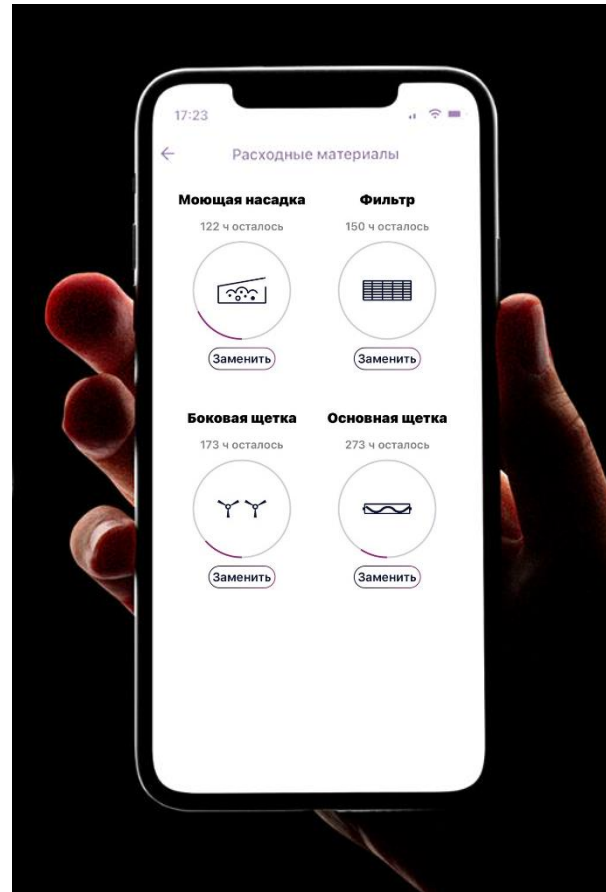

ШАҢСОРҒЫШТЫ Wi-Fi ЖЕЛІСІНЕ ҚОСЫЛУЫН БАПТАУ



Кеңес! қосуды баптар алында Сіздің телефоныңыз үйдегі бар Wi-Fi желісіне қосылғанына көз жеткізуді сұраймыз.

Үйдегі Wi-Fi желісі болмаған жағдайда үй желісін құру (роутерді орнату және интернетті қосу) үшін мамандырылған компанияға жүгініңіз.

Үйдегі желінің роутері 2,4 ГГц жиілікте жұмыс істеу керек, **желі режимі 802.11 b/g/n орнатылған болуы керек.**



Назар аударыңыз: Реттеу кезінде батареяның разрядталуына байланысты істен шығуды болдырмау үшін, Wi-Fi-ға қосар алдында шаңсорғышты зарядтаңыз (зарядтау базасына орнатыңыз).

Мұны №2 суретте көрсетілгендей қолмен жасауға болады.

Шаңсорғышты алғашқы рет қосымшаға қосу процедурасын шаңсорғыш базада ТҰРМАҒАНДА орындау керек.

Әрекеттер тәртібі:

1. Штаттағы адаптерді пайдалана отырып, шаңсорғыш базасын желіге қосыңыз.
2. Аспапты зарядталуға орнатыңыз.
3. Батареяның толық зарядталуын күтіңіз.
4. Шаңсорғышты базадан шешіп алыңыз, өйткені шаңсорғышты алғашқы рет қосымшаға қосу процедурасын шаңсорғыш **базада тұрмағанда** орындау керек
5. Мобильді құрылғыдағы **Polaris IQ Home** қосымшасын ашыңыз.



Ескерту ретінде!

Өзгерістер мен жақсартуларды енгізудің үздіксіз процесінің салдарынан нұсқаулық, бұйым мен өнім арасында кейбір айырмашылықтар байқалуы мүмкін. Өндіруші пайдаланушы осыған назар аударады деп үміттенеді. **Осыған байланысты Сіз экранда көріп тұрғаныңыз осы Нұсқаулықта жазылғанынан ерекшеленуі мүмкін.**

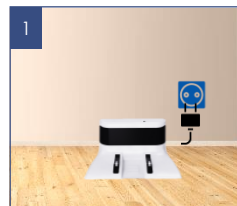

1 Штаттағы адаптерді пайдалана отырып, шаңсорғыш базасын желіге қосыңыз

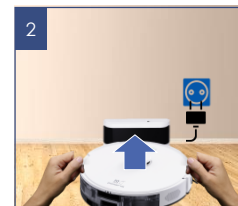

2 Аспапты зарядталуға орнатыңыз

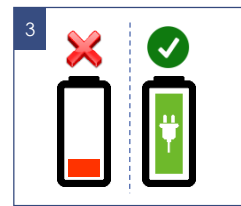

3 Батареяның толық зарядталуын күтіңіз



4 Алғашқы рет **Polaris IQ Home**-ге қосу үшін шаңсорғышты базадан шешіп алыңыз



5 Мобильді құрылғыдағы **Polaris IQ Home** қосымшасын ашыңыз

Android ОПЕРАЦИЯЛЫҚ ЖҮЙЕСІ БАР (10 нұсқаға дейін) ТЕЛЕФОНДАР ҮШІН

Жаңа құрылғыны конфигурациялау

- «Үй» экраны: «Құрылғыны қосу» түймесін басыңыз.
- «Барлық құрылғылар» атауын басыңыз, ашылған тізімнен шаңсорғышты (PVCР-6003) таңдаңыз
- Қосымшада ашылған келесі экранда «Жалғастыру» батырманы басыңыз.
- Телефондағы WIFI баптауларды ашу үшін құрылғыны іздеу терезесінде «WIFI баптауларын ашу» түймесін басыңыз
- Телефонды шаңсорғыш атауымен (PVCР-6003) сәйкес келетін WIFI желісіне қосыңыз.
- Қосымшаға оралыңыз.
- Келесі экранда құрылғымен түйіндесуді жүргізіңіз.

Құрылғымен түйіндесу

- Сіздің шаңсорғыш базада ТҰРМАҒАНЫНА көз жеткізіңіз.
- Басқару панеліндегі екі түймені басыңыз және «Желіні баптауды бастаймын» деген дауыстық пәрменге дейін басып ұстаңыз.  түймесі баяу көгілдір түсте жыпылықтай бастайды
- Содан кейін қосымшада «Жалғастыру» түймесін басыңыз:
 - Тізімнен құрылғыны өзіңіз баптағыңыз келген WIFI үй желісін таңдаңыз немесе атауы мен құпиясөзін көрсетіңіз, содан кейін «Қосылу» басыңыз
 - Конфигурациялау рәсімі аяқталғанша күте тұрыңыз.
 - Егер түйіндесу орын алмаған болса, шаңсорғышты зауыттық баптауларға қайтаруды жүргізіңіз (төмендегі сипаттаманы қар.). Қосу баптауын қайталап жүргізіңіз.



Бұрын конфигурацияланған құрылғыны түйістіру:

- «Үй» экраны: «Құрылғыны қосу» түймесін басыңыз.
- «Желідегі» тізімінен шаңсорғышты (PVCР-6003) таңдаңыз (Егер құрылғы желіде жоқ болса - Сізде құрылғы конфигурацияланған WiFi желісі қосылғанына көз жеткізіңіз)
- Сіздің шаңсорғыш базада ТҰРМАҒАНЫНА көз жеткізіңіз.
- Келесі экранда Сізден құрылғымен түйіндестіруді жүргізуді сұрайтын болады:
 - a) Басқару панеліндегі екі түймені басыңыз және «Желіні баптауды бастаймын» деген дауыстық пәрменге дейін басып ұстаңыз
 - b) Содан кейін қосымшада «Жалғастыру» басыңыз



Құрылғыны басқа WiFi желісіне қайта конфигурациялау (диагностикалау режимі):

- Сіздің шаңсорғыш базада ТҰРМАҒАНЫНА көз жеткізіңіз. Келесі әрекетті 3 секундтан аспайтын кідіріспен орындаңыз:
- Басқару панеліндегі екі түймені басыңыз және «Желіні баптауды бастаймын» деген дауыстық пәрменге дейін басып ұстаңыз, содан кейін қайталап басқару панеліндегі екі батырманы басыңыз және «Желіні баптауды бастаймын» деген дауыстық пәрменге дейін басып ұстаңыз
- «Үй» экраны: «Құрылғыны қосу» түймесін басыңыз.
- «Барлық құрылғылар» тізімінен шаңсорғышты (PVCР-6003) таңдаңыз.
- Телефондағы WiFi баптауларды ашу үшін «Баптауларды ашу» түймесін басыңыз
- Телефонды шаңсорғыш атауымен (PVCР-6003) сәйкес келетін WiFi желісіне қосыңыз
- Қосымшаға оралыңыз
- Келесі экранда сізден құрылғымен түйістіруді жүргізуді сұрайтын болады
 1. Басқару панеліндегі екі түймені басыңыз және «Желіні баптауды бастаймын» деген дауыстық пәрменге дейін басып ұстаңыз
 2. Содан кейін қосымшада «Жалғастыру» басыңыз
- Ашылған терезеден тиісті әрекетті таңдаңыз:
- Ашылған экранда қалаған әрекетті таңдаңыз: «Конфигурацияны қалдыру және жалғастыру» - бұндай жағдайда телефон ағымдағы WiFi желісіне конфигурацияланған күйі қалады, бірақ сіздің телефоныңыз оны ғаламтор желісі арқылы басқара алды, немесе «Құрылғыны қайта конфигурациялау» - мұндай жағдайда Сізге құрылғыны жаңа WiFi желісіне конфигурациялау ұсынылады.
 - Егер Сіз «құрылғыны қайта конфигурациялауды» таңдаған болсаңыз, құрылғыны баптауды қалаған WiFi желісінің атауы мен құпиясөзін енгізіп, «Қосу» басыңыз.
 - Конфигурациялау рәсімі аяқталғанша күте тұрыңыз.

1

- «Желіні баптауды бастаймын!»



Басыңыз

Екі түймені басып, «Желіні баптауды бастаймын» деген дауыстық пәрменге дейін ұстап ұстаңыз

2

- «Желіні баптауды бастаймын!»



Басыңыз тағы бір рет

Қайталап екі батырманы басыңыз және «Желіні баптауды бастаймын» деген дауыстық пәрменге дейін басып ұстаңыз

3

polaris

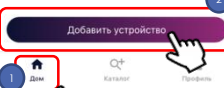

«Үй» экраны; «Құрылғыны қосу» түймесін басыңыз

4

MTS RUS 14:34 98%

Назад Добавить устройство

Все устройства

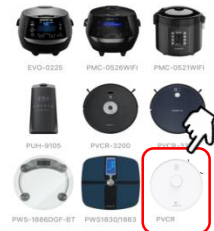

ЕYD-0225 PMS-0526WF1 PMS-0521WF1
PUN-9155 PVCR-3200
PWS-1885007-BT PWS183018B3 PVCR

Тізімде шаңсорғышты (PVCR-6003) таңдаңыз

5

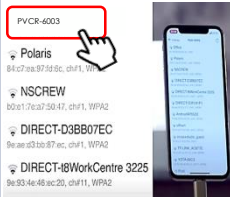

PVCR-6003

Polaris 84:CF:79:97:39:5c, ch#1, WPA2

NSCREW b0:11:1e:2d:30:47, ch#1, WPA2

DIRECT-D3BB07EC 9c:ae:d3:b3:87:ec, ch#1, WPA2

DIRECT-HWorkCentre 3225 9c:83:4e:45:ec:20, ch#11, WPA2

Телефонды шаңсорғыш атауымен (PVCR-6003) сәйкес келетін WiFi желісіне қосыңыз

6

- «Желіні баптауды бастаймын!»

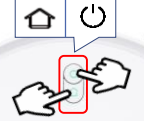

Екі түймені басып, «Желіні баптауды бастаймын» деген дауыстық пәрменге дейін ұстап ұстаңыз

7

MTS RUS 17:13 80%

Назад PVCR-6003



Убедитесь, что ваше устройство включено и телефон находится рядом с ним

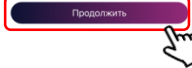

Қосымшада «Жалғастыру» түймесін басыңыз

8

Назад Состояние сети



Облако

Устройство уже сконфигурировано на сеть

Перенастроить

Завершить настройку

Қалаулы іс-әрекетті таңдаңыз: «Конфигурацияны қалайру және жалғастыру», немесе «Құрылғыны қайта конфигурациялау»

IOS және Android ОПЕРАЦИЯЛЫҚ ЖҮЙЕСІ БАР ТЕЛЕФОНДАР ҮШІН (10 және одан жоғары нұсқалар)

Жаңа құрылғыны конфигурациялау

- «Үй» экраны: «Жаңа құрылғы қосу» түймесін басыңыз.
- «Барлық құрылғылар» тізімінен шаңсорғышты (PVCР-6003) таңдаңыз.
- «Жалғастыру» басыңыз.
- Қосымшада «PVCР-6003» WiFi желісіне қосылуға сұрату шығады, «Қосу» батырмасын басыңыз.
- Келесі экранда сізден құрылғымен түйістіруді жүргізуді сұрайтын болады

Құрылғымен түйіндесу

Сіздің шаңсорғыш базда ТҮРМАҒАНЫНА көз жеткізіңіз.

1. Басқару панеліндегі екі түймені басыңыз және «Желіні баптауды бастаймын» деген дауыстық пәрменге дейін басып ұстаңыз
2. Содан кейін қосымшада «Жалғастыру» түймесін басыңыз:
 - Қолжетімді WiFi желілері бар экран көрсетіледі. Қажетті желіні таңдаңыз және құрылғыны баптағыңыз келген WiFi желісінің құпиясөзін енгізіңіз және («одан әрі») басыңыз
 - Конфигурациялау рәсімі аяқталғанша күте тұрыңыз.
 - «Жалғастыру» басыңыз
 - Егер түйіндесу орын алмаған болса, шаңсорғышты зауыттық баптауларға қайтаруды жүргізіңіз (төмендегі сипаттаманы қар.). Қосу баптауын қайталап жүргізіңіз.



Бұрын конфигурацияланған құрылғыны түйістіру:

- «Үй» экраны: «Жаңа құрылғы қосу» түймесін басыңыз.
- «Сіздің жаныңызда» деген тізімде шаңсорғышты (PVCR-6003) таңдаңыз (Егер құрылғы желіде жоқ болса - мобильді құрылғы конфигурацияланған WiFi желісіне қосылғанына көз жеткізіңіз).
- Сіздің шаңсорғыш бадада ТҰРМАҒАНЫНА көз жеткізіңіз.

Келесі экранда сізден құрылғымен түйістіруді жүргізуді сұрайтын болады:

1. Басқару панеліндегі екі түймені басыңыз және «Желіні баптауды бастаймын» деген дауыстық пәрменге дейін басып ұстаңыз
2. Содан кейін қосымшада «Жалғастыру» басыңыз



Құрылғыны басқа WiFi желісіне қайта конфигурациялау (диагностикалау режимі):

- Сіздің шаңсорғыш бадада ТҰРМАҒАНЫНА көз жеткізіңіз. Келесі әрекетті 3 секундтан аспайтын кідіріспен орындаңыз:
- Басқару панеліндегі екі түймені басыңыз және «Желіні баптауды бастаймын» деген дауыстық пәрменге дейін басып ұстаңыз, содан кейін қайталап басқару панеліндегі екі батырманы басыңыз және «Желіні баптауды бастаймын» деген дауыстық пәрменге дейін басып ұстаңыз
- «Үй» экраны: «Жаңа құрылғы» түймесін басыңыз.
- «Барлық құрылғылар» тізімінен шаңсорғышты (PVCR-6003) таңдаңыз.
- «Жалғастыру» басыңыз
- Қосымшада «PVCR-6003» WiFi желісіне қосылуға сұрату шығады, «Қосу» батырмасын басыңыз.

Келесі экранда сізден құрылғымен түйістіруді жүргізуді сұрайтын болады:

1. Басқару панеліндегі екі түймені басыңыз және «Желіні баптауды бастаймын» деген дауыстық пәрменге дейін басып ұстаңыз
2. Содан кейін қосымшада «Жалғастыру» басыңыз
 - Ашылған экранда қалаған әрекетті таңдаңыз: «Конфигурацияны қалдыру және жалғастыру» - бұндай жағдайда телефон ағымдағы WiFi желісіне конфигурацияланған күйі қалады, бірақ сіздің телефоныңыз оны галамтор желісі арқылы басқара алады, немесе «Құрылғыны қайта конфигурациялау» - мұндай жағдайда Сізге құрылғыны жаңа WiFi желісіне конфигурациялау ұсынылатын болады.
 - Егер Сіз «құрылғыны қайта конфигурациялауды» таңдаған болсаңыз, құрылғыны баптауды қалаған WIFI желісінің атауы мен құпиясөзін енгізіп, «Қосу» басыңыз.
 - Конфигурациялау рәсімі аяқталғанын күтіңіз.
 - «Жалғастыру» басыңыз

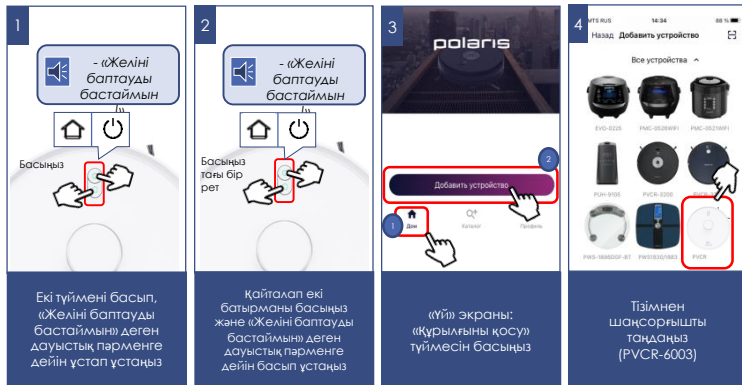

ШАҢСОРҒЫШТЫ WiFi ЗАУЫТТЫҚ БАПТАУЛАРҒА ҚАЙТАРУ

Сіздің шаңсорғыш базада ТҰРМАҒАНЫНА көз жеткізіңіз. Келесі әрекетті 3 секундтан аспайтын кідіріспен орындаңыз:

- Басқару панеліндегі екі түймені басыңыз және «Желіні баптауды бастаймын» деген дауыстық пәрменге дейін басып ұстаңыз және босатыңыз.
- Содан кейін басқару панеліндегі екі түймені қайталап басыңыз және «Желіні баптауды бастаймын» деген дауыстық пәрменге дейін басып ұстаңыз және босатыңыз.
- Саодан кейін басқару панеліндегі екі түймені үшінші рет басыңыз және «Желіні баптауды бастаймын» деген дауыстық пәрменге дейін басып ұстаңыз және босатыңыз.

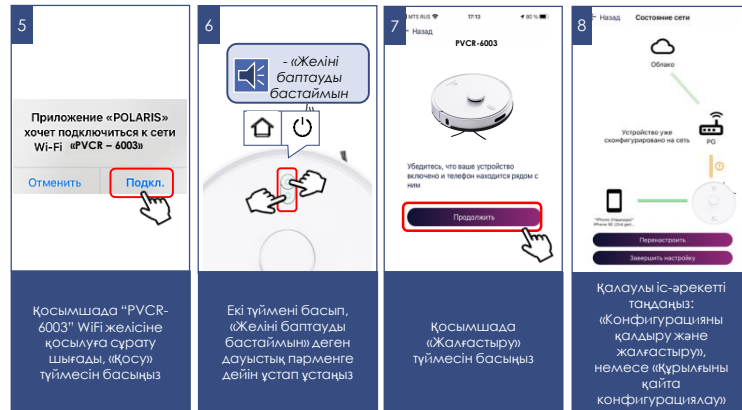



1. Бастау/тоқтау
2. қозғалыс бағытын қашықтан басқару (джойстик)
3. Сору қуаты қарқындылығын орнату
4. Су беру қарқындылығын орнату
5. Батарея заряды деңгейінің индикациясы
6. Ағымдағы тазалау уақыты мен ауданының көрсеткіші
7. Таңдаған тазалау режимінің индикациясы
8. Жұмыс режимін таңдау:
 - a) Авто
 - b) Нүктелі тазалау (жергілікті учаскені тазалау)
 - c) Базаға қайта оралу
 - d) Периметр
 - e) Жылдам тазалау
 - f) Мұқият тазалау
9. Y-тазалау функциясы – барынша мұқият жинау үшін, Y-тәрізді қимылмен тазалау
10. Кілемдерде сору қуатын арттыру функциясы
11. Тазалау типін таңдау: ылғал/құрғақ/аралас тазалау
12. Тазалаудың апта күндері бойынша кестесін орнату
13. Құрылғыда дыбысты қосу/сөндіру
14. «Карта» мәзірі - робот жасаған бөлме картасын өңдеу
15. «Find me» функциясы – түймені басқанда шаңсорғыш дыбыстық сигнал береді, бұл шаңсорғыш бір жерде тұрып қалғанда Сізге оны табуға мүмкіндік береді.
16. Балалардан қорғау функциясы
17. Түймені жарықтандыруды басқару функциясы жұмыс

«Баптаулар» мәзірі

18. Құрылғының атауы - кез-келген атауды ойлап табу арқылы құрылғының атын өзгертуге болады
19. Үй-жай және бөлме - тиісті бөлме мен бөлмені орнату арқылы аспаптың үйдегі орнын анықтауға болады
20. Зарядтаудан кейін тазалауды жалғастыру функциясын қосу/сөндіру, егер батареяның ағымдағы заряды бүкіл ауданды тазалауға жетпеген болса
21. Дыбыстық сүйемелдеу дыбыс қаттылығын реттеу
22. Роботтың жалпы тазалау ауданының көрінісі (m2), Тазалау саны, Жалпы жинау уақыты (мин)
23. Картаны түсіру
24. Тілдік сүйемелдеуді орнату: Орыс тілі (айел/ер) / Ағылшын (айел)
25. Шығын материалдарының қызмет ету мерзімін бақылау: бүйір және негізгі щетка, ауа сүзгісі және мопа. Шаңжинағышты тазалау қажеттілігі бойынша бағдарламалық ескерту.
26. Шаңсорғышты пайдалану құқығын беруді баптау
27. Желі күйін көрсету
28. Шаңсорғыш жұмыс істеп тұрған кезде хабарламаларды баптау
29. Шаңсорғыштың әрекет ету тарихы



Маңызды: шығыс материалдардың, соның ішінде шаңға арналған контейнердің, қызмет ету мерзімі шаңсорғыш жұмыс істеуінің жиынтық уақытына қатысты есептеледі. Аксессуарды ауыстыру немесе тазалау уақыты аяқталған кезде, қосымша тазалау/ауыстыру қажеттілігі туралы еске салады. Шығыс материалдарды ауыстырғанда немесе шаңға арналған контейнерді босатқанда «Шығыс материалдар» мәзіріне кіру және жұмыс істеу уақытының есептегішін арылу үшін тиісті шығыс материалдың астындағы «Ауыстыру» түймесін басу қажет!

РОБОТ ҮЙ-ЖАЙДЫҢ ҚҰРАСТЫРҒАН КАРТАСЫНЫҢ ФУНКЦИОНАЛЫ

I. Үй-жайлардың 5 қабатына дейін (карталарын) сақтау

әрбір жеке бөлменің 5 картасын жасауға және сақтауға мүмкіндік береді,



мысалы, егер сізде көп қабатты үй немесе көп деңгейлі пәтер болса

Тиісті үй-жайға арналған белгілі бір картаны таңдап, құрылғы автоматты түрде кеңістікте бағдарланады және, егер сіз үй-жайды (қабатты) өзгертсеңіз, картаны қайталап құруды қажет етпейді.

II. Тазалаудың 10 аймағына («бөлме») дейін орнату.

Сақталған («бөлме») аспапты басқарудың басты бетіндегі жеке түйменің астында сақталады. Түймені басу осы («бөлмеде») тазалауды іске қосады. Сонымен қатар осы («бөлмені») жылдам қолжетімдік панеліне жылжытуға болады.

Тазалау аймағын («бөлмені») құру:

- 1) «Карта» мәзіріне кіріңіз;
- 2) Картаның оң жақ төменгі бұрышындағы түймені басыңыз 
- 3) Түсетін тізімнен «Редакциялау» түймесін таңдаңыз 
- 4) Жаңа тізімде «Бөлмелер» түймесін таңдаңыз 
- 5) Пайда болған «+» түймесін басыңыз.
- 6) Болашақ бөлменің атауын белгілеңіз және «Сақтау» басыңыз.
- 7) Экранда шыққан шаршыны картаның қажетті бөлігіне жылжытыңыз және, қажет болса, оның өлшемдерін өзгертіңіз.
- 8) Аймақты сақтап қалу үшін оң жақ төменгі бұрыштағы «V» түймені басыңыз.

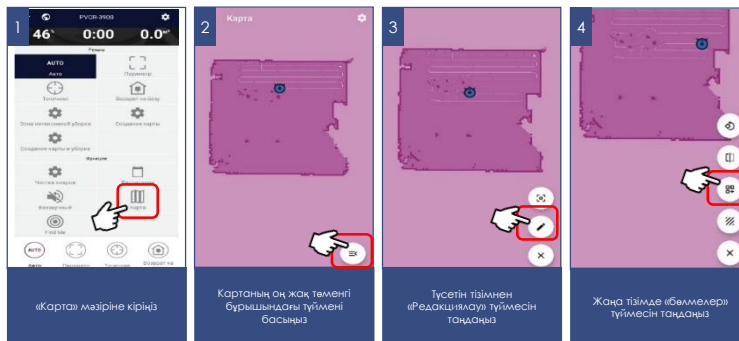

Осыдан кейін ол картада көрсетілетін болады, сондай-ақ басқарудың басты бетінде жеке түймені түрінде сақталады.

Осы аймақтың атауын немесе шекарасын өзгерту үшін жоғарыда сипатталған 1-4 тармақтарды қайталаңыз, содан кейін бөлменің сіз түзеткіңіз келген жеріне басыңыз (шекараны өзгерту үшін 1 рет, бөлме атауын өзгерту үшін 2 рет). Аймақты сақтап қалу үшін оң жақ төменгі бұрыштағы «V» түймені басыңыз.

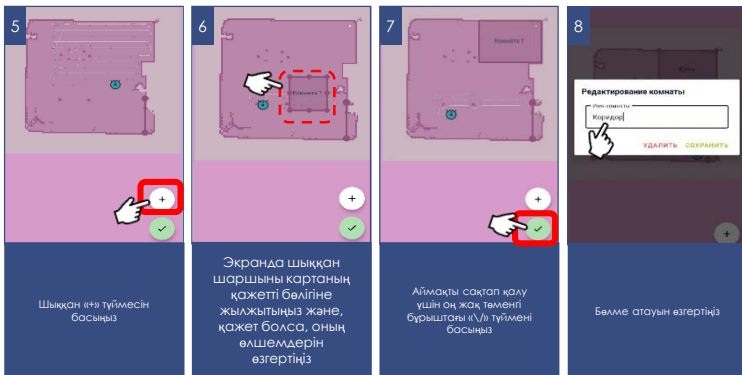

III. Тазалауға тыйым салынған 10 аймаққа дейін орнату.

Тыйым салынған аймақты орнатқанда бұл тыйым тазалаудың қандай типі үшін әрекет ететінін таңдауға болады: ылғал тазалауға, құрғақ тазалауға немесе бірінші және екінші тип үшін.

Тазалауға тыйым салынған аймақты құру:

- 1) «Карта» мәзіріне кіріңіз;
- 2) Картаның оң жақ төменгі бұрышындағы түймені басыңыз
- 3) Түсетін тізімнен «Редакциялау» түймесін таңдаңыз
- 4) Жаңа тізімде «Тыйым салынған аймақ» түймесін таңдаңыз
- 5) Пайда болған «+» түймесін басыңыз.

- Шыққан мәзірде тазалауға тыйым салудың типін таңдаңыз: ылғал, құрғақ, құрғақ + ылғал
- Экранда шыққан шаршыны картаның қажетті бөлігіне жылжытыңыз және, қажет болса, оның өлшемдерін өзгертіңіз.
- Аймақты сақтап қалу үшін, оң жақ төменгі бұрыштағы «V» түймені басыңыз.

Осы аймақтың типін немесе шектерін өзгерту үшін жоғарыда сипатталған 1-4 тармақтарды қайталаңыз, ал 5-т. орнына бұрын құрылған аймақтың периметрін басыңыз және басып ұстаңыз. Содан кейін ашылған терезеде аймақ типін өзгертуге немесе оны жоюға болады.

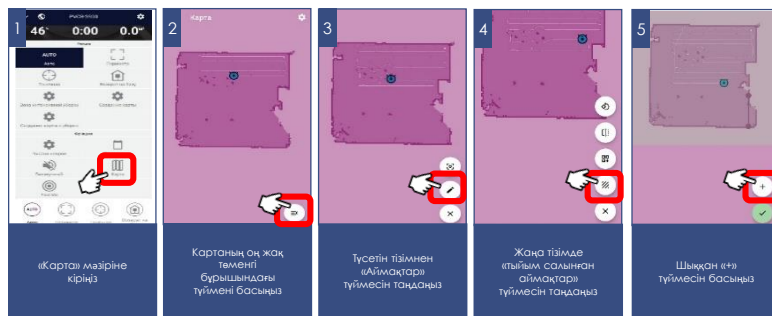

IV. 10 «виртуалды қабырғаға» дейін орнату

Тазалау кезінде шаңсорғыш картадағы осы сызықтарды кесіп өтпейтін болады.

Тазалауға тыйым салынған аймақты құру:

- 1) «Карта» мәзіріне кіріңіз;
- 2) Картаның оң жақ төменгі бұрышындағы түймені басыңыз
- 3) Түсетін тізімнен «Редакциялау» түймесін таңдаңыз
- 4) Жаңа тізімде «Виртуалды қабырға» түймесін таңдаңыз
- 5) Пайда болған «+» түймесін басыңыз.
- 6) Құрастырылатын қабырғаны картаның қажетті облысына жылжытыңыз.
- 7) Виртуалды қабырғаның жайғасымын сақтау үшін, оң жақ төменгі бұрыштағы «\» түймесін басыңыз

Құрылған виртуалды қабырғаны өзгерту үшін жоғарыда сипатталған 1-4 тармақтарды қайталаңыз, ал 5-т. орнына бұрын құрылған виртуалды қабырғаны басыңыз және басып ұстаңыз. Содан кейін ашылған терезеде оны жоюға болады.

Қосымшада қолжетімді функциялардың жиынтығы мен атаулары қосымшаның нұсқасын және құрылғының бағдарламалық жасақтамасын өзгерткен кезде қолданушыны ескертусіз өзгеруі мүмкін.

Батареяның жылдам разрядталуына жол бермеу үшін, қашықтықтан басқаруды пайдаланғанда шаңсорғыш тазалаулар арасында зарядтау базасында болуы керек.



ӘЛДЕБІР РЕЖИМДІ ЖҰМЫСТЫҢ АҒЫМДАҒЫ РЕЖИМІНЕ БАЙЛАНЫСТЫ ІСКЕ ҚОСУ МҮМКІНДІГІ

Режим/ағымдағы күйін іске қосу	Робот базада тұр	Робот кідірісте (зарядталмайды және ешнәрсе істемейді)	Тазалаудың автоматты режимі	Нүктелік тазалау режимі	Базаға қайта оралу режимі
АВТО	+	+	Ағымдағы режим	+	ЖОҚ
НҮКТЕЛІК	ЖОҚ	+	+	Ағымдағы режим	ЖОҚ
БАЗАҒА ҚАЙТА ОРАЛУ	ЖОҚ	+	+	+	Ағымдағы режим

ҚОЛДАНБАНЫҢ ҚОСЫМША ФУНКЦИЯЛАРЫ

- 1. Жылдам іске қосудың панелі:** аспап бетінде қосымшаның төменгі жағында таңдалған бағдарламалар мен режимдерді жылдам іске қосуға арналған төрт ұяшығы бар панель бар. Осы панельге Сізге ұнаған кез келген режимді орналастыру үшін жай ғана оның түймесін басыңыз және, саусақтарыңызды босатпай, панельге тасымалдаңыз.

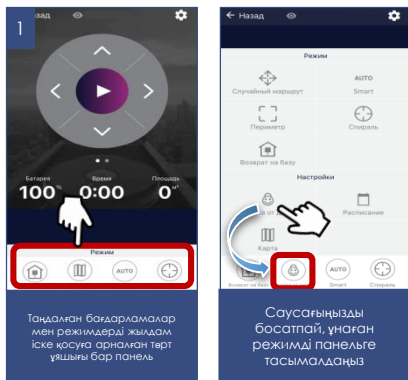

- 2. Аспапқа қолжетімділік құқықтарын бақылау:** құқықтарды бақылауды іске қосу үшін Сіз қосымшадағы құрылғы бетіне өтіп, жоғарғы оң жақ бұрыштағы параметр таңбасын («жұлдызша») басып, «Құқықтарды бақылау» тармағын таңдап, «Құқықтарды бақылауды қосу» ажыратқышын «Қосылған» күйіне ауыстыру керек. Осыдан кейін Сіз автоматты түрде оған толық қолжетімділік құқығы бар құрылғы әкімшісі боласыз, барлық басқа пайдаланушылар «қарап шығу» кіру деңгейіне ие болады. Сіз әр пайдаланушы үшін жеке кіру деңгейін анықтай аласыз. Басқару функциясын іске қосқаннан кейін, аспапқа қосылатын барлық жаңа пайдаланушылар «қарап шығу» кіру деңгейіне ие болады және аспапты Сіз немесе аспаптың басқа әкімшісі осы пайдаланушыға тиісті басқару құқығын бергенге дейін басқара алмайды.

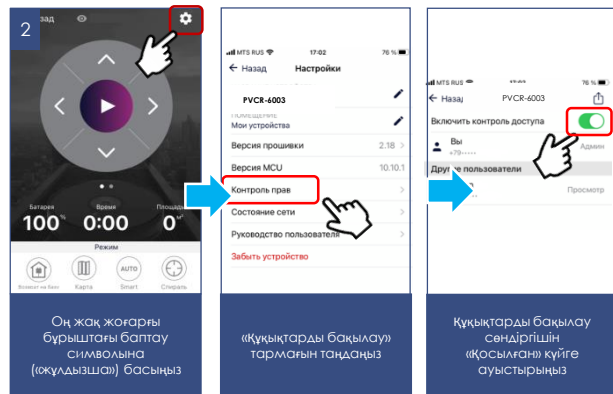

3. Құрылғымен бөлісу мүмкіндігі

Сіз өзіңіздің құрылғыңызды басқаруды Polaris IQ Home қосымшасы орнатылған кез келген адаммен жай ғана бөлісе аласыз. Бұл үшін Сізге қосымшадағы құрылғы бетіне кіріп, оң жақ жоғарғы бұрыштағы баптау символына («жұлдызша») басу, «Құқытарды бақылау» тармағын таңдау және оң жақ жоғарғы бұрыштағы «Бөлісу» символына басу қажет. Осыдан кейін Сіз экранда осы құрылғының QR кодын көресіз.

Қабылдайтын тарап осы QR коды сканерлеуі үшін, ол қосымшаның басты экранында «Жаңа құрылғы» түймесін басу керек және шыққан терезеде оң жақ жоғарғы бұрыштағы сканер пиктограммасына басу қажет. Содан кейін телефон камерасын жіберетін тарап ұсынған QR кодқа бағыттау қажет және жүйенің көмексөздеріне сүйену керек.

QR коды кез келген ыңғайлы әдіспен жіберуге болады: пошта, мессенджерлер, әлеуметтік желілер. Аспаптың QR коды аспапта Reset режимі іске қосылғанша өзгеріссіз қалады. Reset-тен кейін ескі QR коды енді әрекет етпейді.



4. Қолдау қызметімен байланыс





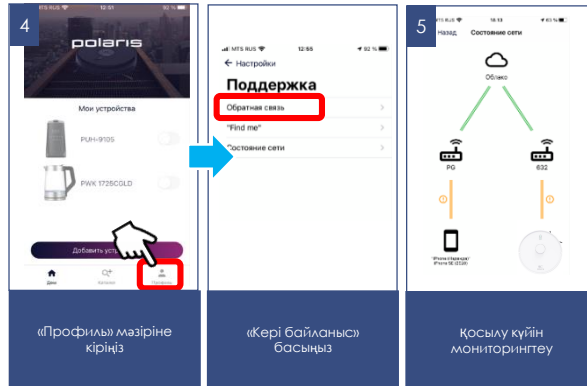

«Профиль/Қолдау» мәзіріне кіріңіз және жаңа хабарламаның оң жақ жоғарғы бұрыштағы белгішесін басыңыз – қолдау чаты ашылады. Өзіңіздің мәселелеріңізді сипаттаңыз, скриншоттар мен бейнелерді қоса тіркөңіз. Қолдау қызметінің мамандары Сізге барлығының басын ашуға көмектеседі.

5. Қосылу күйін мониторингтеу

Аспап баптауларында тиісті түймені басып, желінің барлық учаскелеріндегі қосылу сапасын бағалауға және ұсыныстар алу мен қосымша баптаулар жүргізуге арналған әмбебап көмекшіні іске қосуға болады.



ШАҢСОРҒЫШТЫ ҚАШЫҚТЫҚТАН БАҚЫЛАУДЫ ПАЙДАЛАНБАЙ БАСҚАРУ

1. Шаңсорғышты еденге басқару панелін жоғары қаратып орнатыңыз.
2. Түймені  басыңыз және бірнеше секунд ұстап тұрыңыз. Қосылғаннан кейін жұмыс индикаторы үнемі жасыл түспен жанады.
3. Негізгі бағдарламаны іске қосу үшін бір рет басып ұстаусыз аспаптағы түймені  басыңыз, робот үй-жайды тазалауды бастайды.
4. Аспаптағы түймені  қайталап басу тазалауды тоқтатады және шаңсорғыш «үзіліс» режиміне көшеді.
5. Базаға қайтару үшін аспаптағы түймесін  басыңыз.
6. Шаңсорғышты сөндіру үшін түймені басыңыз және басып ұстаңыз .
7. Түймені  екі рет басыңыз, роботты жергілікті тазалау аймағына жайғастырыңыз, шаңсорғыш 1,5*1,5 м² ауданды тазалауды бастайды

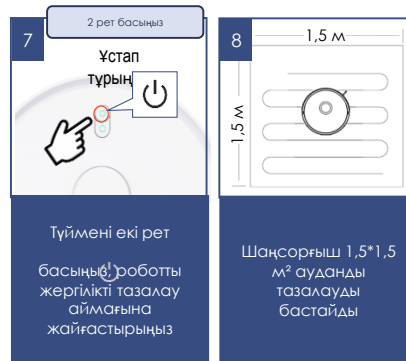
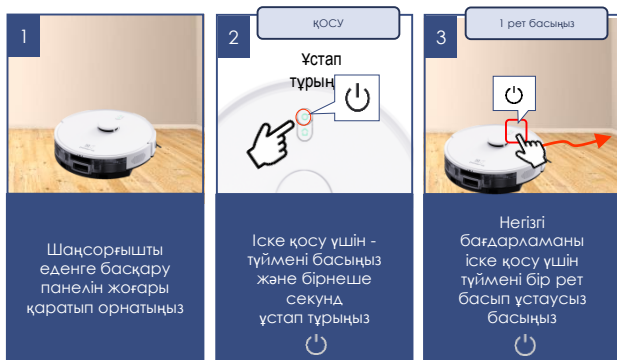
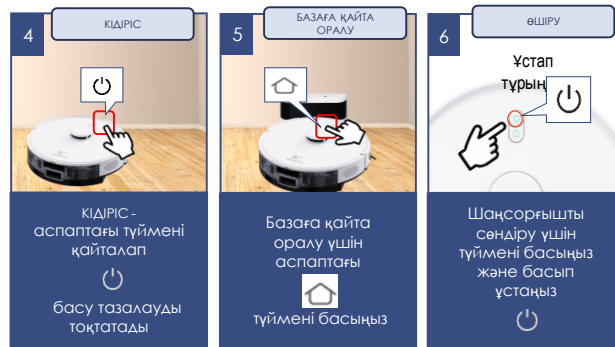

АСПАПТЫ ТАЗАЛАУ ЖӘНЕ КҮТІМ ЖАСАУ

1. Қызмет көрсетер және тазалар алдында аспап зарядтау құрылғысынан, ал зарядтау құрылғысы желіден ажыратылғанына көз жеткізіңіз.
2. Аспапты және зарядтау құрылғысын суға немесе басқа сұйықтықтарға батырмаңыз.
3. Аспапты тазалау үшін бензин, спирт және химиялық еріткіштерді пайдаланбаңыз.
4. Аспаптың металл бөліктерін таза құрғақ мата майлықпен сүртіп алып отырыңыз.
5. Аспаптың пластик бөліктерін дымқыл сығылған мата майлықпен сүртіп алып отырыңыз. Су тамшылары болмауы тиіс.
6. Аспапты құрғақ салқын жерде сақтаңыз.

1-де 2 ШАҢЖИНАҒЫШТЫ ТАЗARTY

Әр тазалаудан кейін:

- Шаңжинағышты сұқ саусақпен ұстаңқырап, бас бармақпен шаңжинағыштың батырмасына басыңыз.
- Контейнерді өзіңізге қарай тартып, алып шығыңыз.
- Арналарда кептеліп қалған бөтен заттардың жоқ екенін тексеріңіз. Қажеттілігіне қарай оларды алып тастаңыз.
- Суға арналған бакты шаңжинағыштан ажыратыңыз.
- Шаңжинағышты ыдыстың үстінде жайғастырып, қақпағын ашыңыз және шаңды қағыңыз.
- Сүзгі бөлігін жоғары қарай тартып, қақпағын ашыңыз.
- Сүзгіні алып шығыңыз.
- HEPA-сүзгіні, шаңдалған жағын төмен қаратып, жеңіл түрде тегіс бетке тықылдатып немесе арнайы щетка көмегімен тазартыңыз. Қажет болса, HEPA-сүзгіні, ластанған жағын төмен қаратып, бөлме температурасындағы судың әлсіз ағынының астында, жуғыш құралдарды пайдаланбай, жуып-шайыңыз.
- Шаңжинағышты таза сумен жуып-шайыңыз.
- Сүзгілер мен шаңжинағыштарды орнатар алдында табиғи тәсілмен кептіріңіз.

- Қыздыруды қолдануға жол берілмейді.
- Сүзгіш элементтерді орнатыңыз.
- Аспапқа ылғал сүзгілерді орнатпаңыз.
- Моторға шаң түсуіне жол бермеу үшін, деформацияланған немесе зақымдалған сүзгілерді пайдаланбаңыз. Оларды жаңа түпнұсқаларға ауыстырыңыз.
- Шаңжинағышты жабыңыз, оны суға арналған бакқа кіргізіңіз және әмбебап контейнерді орнына орнатыңыз.

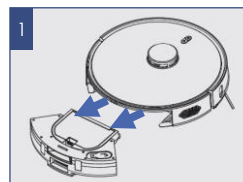

1
Контейнерді өзіңізге қарай тартып, алып шығыңыз

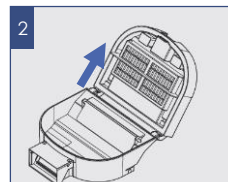

2
Шаңжинағышты жоғары қақпақшаны ашыңыз

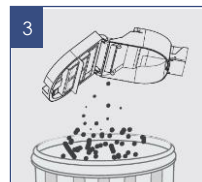

3
Шаңжинағышты тазартыңыз.

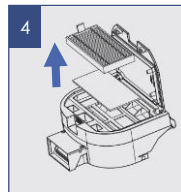

4
Сүзгі бөлігін жоғары қарай тартып, қақпағын ашыңыз

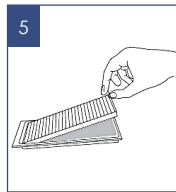

5
HEPA-сүзгі

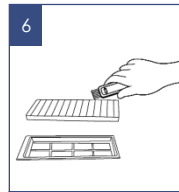

6
HEPA-сүзгіні арнайы щеткамен тазалаңыз

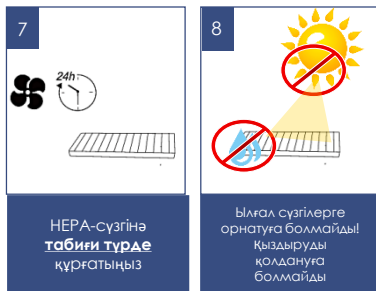

НАЗАРЫҢЫЗДЫ АУДАРАМЫЗ!



Кермектік деңгейі жоғары суды пайдалану тауар компонентіндегі (контейнерде, су беру модулінде, шеткада, жууға және тазартуға арналған базада және т.б.) судағы еріген тұздар мен қоспалардың шөгінділерімен су беру ағындарының бітелуіне әкелуі мүмкін. Бұл тауардың өндірістік кемшілігі болып табылмайды.

Өндіруші қоспасыз жұмсалтылған тазартылған суды пайдалануды немесе ағындардың үрпісін тұрақты тазалауды ұсынады. Су беру үрпілері шөгінділермен бітелген кезде, тұтынушы:

- Контейнерді шайнектерге, үйктерге немесе кофемашиналарға арналған қатқан тазартқыш ерітіндісіне бірнеше сағат салып, өнім концентратына арналған нұсқаулыққа сәйкес дайындалған ыдысты өз бетінше тазалай алады. Осыдан кейін контейнерді таза сумен шайып, қажет болған жағдайда, саңылаулардың саңылауларын тиісті диаметрлі инемен тазалай алады, саңылаудың бастапқы диаметрін механикалық көрнеумен кеңейтпей, саңылауларды сыылған ауамен үрлей алады;
- Үрпілердің саңылауларын шөгінділерден тазарту немесе бітелудің орнына жаңа компонент сатып алу үшін, POLARIS ACO немесе үшінші тараптың білікті маманына жүгіне алады

ЫЛҒАЛ ТАЗАЛАУДАН КЕЙІН:

- Контейнерді өзіңізге қарай тартып, алып шығыңыз. Оны төңкермеңіз.
- Бактың қақпағын ашыңыз және, контейнерді бак қақпағының жағына еңкейтіп, судың қалдығын төгізіз.
- Микрофибрасы бар ұстағышты шешіп алыңыз.
- Ұстағыштан микрофибраны шешіп алыңыз және жууыш құрал қосылған суға жуыңыз, таза суға шайыңыз, табиғи тәсілмен (қыздырусыз) кептіріңіз.
- Контейнерді және микрофибрасы бар ұстағышты құрғақ күйде сақтаңыз.
- Контейнерді орнына орнатыңыз.



ОРТАЛЫҚ ЩЕТКАНЫ ТАЗАРТУ

Электрлік щетка айналмалы қылшықты білікше көмегімен еденнен және кілемды жабындардан тұрмыстық шаңды жинауға арналған. Оның конструкциясы ұзын шашпен, жүнмен, жіптермен және т.б. ластануға аса сезімтал. Бітелу пайда болғанда, шаңсорғышты пайдалануды дереу тоқтатыңыз және қылшықты білікшені тазалауға шаралар қолданыңыз. **Тазартуды әр тазалаудан кейін жүргізу керек.**

Білікшеде шаңсорғыш моторымен бір мезгілде іске қосылатын жеке электр жетегі бар.

Білікшені тазалау үшін:

- Шаңсорғышты, түбін жоғары қаратып, аударыңыз және оны артқы бөлігімен «өзіне қарай» орналастырыңыз.
- Қылшықты білікшеге оралған шаштар мен жіптердің мөлшері аз болғанда, оларды, қылшықты білікшені алмай, пышақпен кесіп алуға болады. Бұл үшін өткір пышақты қылшық қатарлары арасына кесетін жиегін білікшеден сыртқа қарай орналастырыңыз және, білікше бойымен қозғалып, оралған шаш пен жіптерді кесіңіз. Осыдан кейін шаш кесінділері щетка корпусынан сыртқа оңай шығарылады, ыңғайлылық үшін қылшықты білікше айналу өсінің айналасында қолмен бұруға жол беріледі.
- Қылшық білік қатты бітеліп қалса, электр щеткасының ролигін бекіту жақтауын алыңыз, ол үшін "бір-біріне" бекітіктің ілмектерін аздап басып, жақтаудың жақын шетін көтеріңіз, содан кейін жақтауды алыңыз.
- Оңға қарай тартып, қылшықты білікшенің оң жағын сал көтеріңіз, оны жетекпен ілінісуден шығарыңыз және ұядан алып шығыңыз. Қылшықты білікше корпустан алынған кезде, оны үшкір пышақ немесе қайшы көмегімен оралып қалған шаш пен жіптерден оңай тазартуға болады. Білікшенің оң жақ ұшындағы мойынтірек торабының еркін айналуына назар аударыңыз. Айналу қиындаған кезде мойынтіректі шешіп алыңыз және қоқыстан тазалаңыз.
- Қылшықты білікшенің щетка корпусындағы орнына орнатылуын кері реттілікпен жүргізіңіз.
- Щетка мен электр жетектің бөлшектері қатты ластанған жағдайда бөлшектеу және тазалау үшін авторизацияланған сервистік орталыққа жүгініңіз.

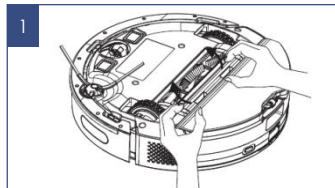

Шаңсорғышты түбін жоғары қаратып төңкеріңіз, қылшақты білікше бекіту жиектемесін шешіп алыңыз және білікшені алып шығыңыз

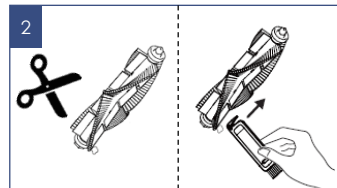

Шаш пен жіптер азғантай мөлшерде болғанда – қайшыны/пышақты пайдаланыңыз немесе тазартуға арналған арнайы щетканы қолданыңыз

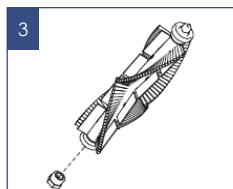

Мойынтіректі шешіп алыңыз және, қажет болса, оны қоқыстан тазартыңыз.

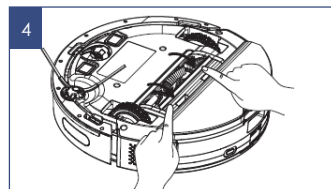

Қылшықты білікшенің щетка корпусындағы орнына орнатылуын кері реттілікпен жүргізіңіз

БҮЙІРЛІК ЩЕТКАНЫ ТАЗАРТУ

1. Аспапты төңкеріңіз.
2. Щеткада қандай да бір зақымданулар және/немесе бөгде денелердің, оралған қоқыс жоқ екендігін тексеріңіз.
3. Қажет болса, щетканы тазарту/ауыстыру үшін шешіп алыңыз.
4. Щетканы жылы суға суланған және жақсы сығылған шүберекпен сүртіп алыңыз. Тазартуды әрбір тазалағаннан кейін жүргізіңіз.
5. Бүйірлік щетка зақымданған жағдайда оны ауыстыруды уақтылы жүргізіңіз.



ДАТЧИКТЕР МЕН ТҮЙІСПЕЛЕРДІ ТАЗАЛАУ

- Аспапты төңкеріңіз.
- Алдыңғы дөңгелекті жиналған қоқыстан тазартыңыз. Қажет болса, доңғалақты осы тің астынан жұқа жалпақ бұрағышпен алып тастауға болады (жинаққа кірмейді).
- Құлауға қарсы сенсорларды жұмсақ матамен, механикалық әсер етусіз шаңнан тазартыңыз.
- Құрғақ, жұмсақ шүберекпен шаңсорғыштың артқы жағындағы және негіздегі жастықшаларды тазалаңыз.
- Ұзақ үзіліс кезінде шаңсорғышты 5 секунд ұстап тұрыңыз.
- Шаңсорғыштың сыртқы тораптарын тазалаумен байланысты жұмыстар кепілдікті қызмет көрсетуге кірмейді.

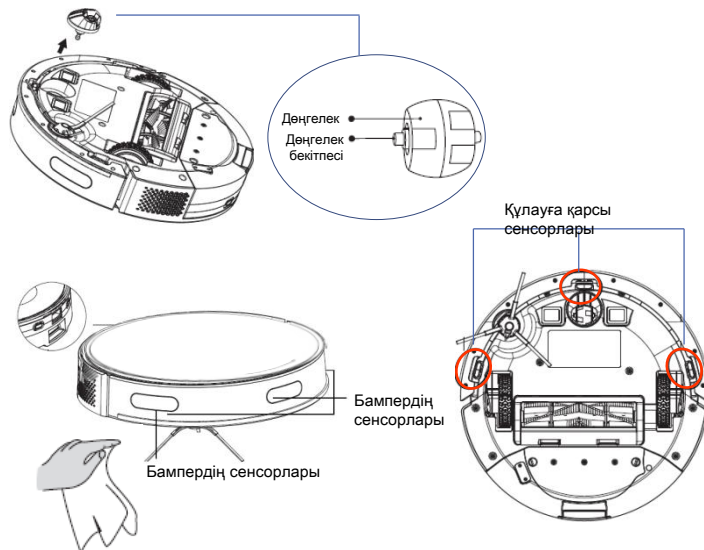

АҚАУЛЫҚТАР ЖӘНЕ ОЛАРДЫ ЖОЮ ӘДІСТЕРІ

Кестеді аспапты пайдаланған кезде пайда болуы ықтимал ең кең таралған проблемалар аталған

№	Мәселе	Проблеманы жою әдісі
1	Бүйірлік дөңгелек бітеліп тұрып қалды	Дөңгелекті тазартыңыз және роботты қайталап іске қосыңыз
2	Бүйірлік щетка бітеліп тұрып қалды	Бүйірлік щетканы тазартыңыз және роботты қайталап іске қосыңыз
3	Сүзгі бітелген	Шаңжинағышты және сүзгілерді шаң мен ластан тазартыңыз
4	Негізгі щетка айналмайды	Негізгі щетканы шешіп алыңыз және тазартыңыз
5	Бампер қысылған	Бамперде алдыңғы жақтан және бүйірлік жақтардан еркін жүрісі бар екенін тексеріңіз. Еркін жүріс болмағанда тұтылып қалудың себебін (бітеліп қалған қоқысты) жойыңыз. Аспапты бөлшектемей бампердің тұтылып қалуын жою мүмкін болмағанда Polaris ACO-қа жүгініңіз
6	Құлауға қарсы тетіктер ластанған, робот бір жағымен көтерілген	Роботты жарық кеңістікке жылжытыңыз, құлауға қарсы тетіктерді тазартыңыз.
7	Робот базаға қайта орала алмайды	База алдында кедергілер жоқ екеніне көз жеткізіңіз. База мен роботтың түйіспелерін сүртіп алыңыз.



Назар аударыңыз! Егер Сіз жоғарыда сипатталған қадамдар көмегімен мәселені өз күшіңізбен шеше алмасаңыз, POLARIS өкілетті қызмет көрсету орталығына хабарласыңыз.

ТАЗАЛАУ КЕЗІНДЕГІ ЫҚТИМАЛ ТАЗАЛАУ КЕЗІНДЕ ЫҚТИМАЛ ПРОБЛЕМАЛАРДЫ ЖОЮ

№	Мәселе	Ықтимал себептер	Ұсынылатын әрекеттер
1	Робот қосылмайды және зарядталмайды	Базамен байланыс жоқ. База адаптерге қосылмаған. Зарядаудың штаттан тыс адаптері пайдаланылған.	- Роботтың базамен қосылуын тексеріңіз. - Базаны адаптерге қосыңыз. - Зарядаудың штатты адаптерін пайдаланыңыз.
2	Робот бір жерде жұлқынып қозғалады.	Дөңгелектердің немесе щеткалардың жетектеріне бөгде зат түскен немесе оралып қалған	Робот автоматты түрде құтылуға тырысады. Егер бұл мүмкін болмаса – оған көмектесіңіз.
3	Робот, жинастыруды аяқтамай, зарядтауға арналған базаға барады.	Робот зарядтың төмен деңгейінде базаға барады. Әртүрлі жабындарда энергия шығындары әртүрлі.	Роботты зарядтаңыз. Роботтың автономды жұмыс істеу уақыты үй-жайдың күрделілігіне, қоқыс мөлшеріне және жинастыру режиміне байланысты.
4	Робот жоспарланған жинастыруды орындамады.	Роботтың қуат көзі сөндірілген. Робот разрядталған. Шаңжинағыш лық толы.	- Роботты іске қосыңыз. - Робот күту режимінде болғанда жұмыс істеуі үшін жеткілікті қуаты болатындай зарядталғанына көз жеткізіңіз. - Шаңжинағышты тазартыңыз.

Wi-Fi ҚОСЫЛУЫНА ҚАТЫСТЫ МӘСЕЛЕЛЕР МЕН ОЛАРДЫ ЖОЮ ТӘСІЛДЕРДІҢ СИПАТТАМАСЫ

МӘСЕЛЕ	СЕБЕБІ	ЖОЮ ТӘСІЛІ
Құрылғы WiFi роутерге қосыла алмайды	1. Қосу процесінде іркіліс орын алады	<ul style="list-style-type: none"> a. Сіздің аспабыңыз қосымшада қолданылатынына көз жеткізіңіз: қосымшаның басты мәзірінде «Құрылғы қосу» батырмасын басыңыз және «Барлық құрылғылар» тізімін ашыңыз; b. Сіздің роутер 2,4 Гц жиілікте жұмыс істеп тұрғанына көз жеткізіңіз. Роутерді баптау үшін Сіздің роутеріңіздің нұсқаулығын қараңыз; c. Сіздің роутеріңіз кіріс қосылуларға қосымша шектеулер (мысалы, тек қана көрсетілген MAC-мекенжайларды қосу) қоймайтынына көз жеткізіңіз. Роутерді баптау үшін Сіздің роутеріңіздің нұсқаулығын қараңыз. d. Сізге бағдарламаның соңғы нұсқасы орнатылғанына көз жеткізіңіз; e. Бағдарламаны телефон жадынан жүктеңіз және тағы бір рет іске қосыңыз: телефондағы ашық қосымшалардың тізімін ашыңыз және Polaris IQHome бағдарламасының іске қосылған терезесін жоғары қарай жылжытыңыз, содан кейін бағдарламаны қайталап іске қосыңыз және қосу процесін қайталаңыз; f. Аспапты диагностикалау режимін қосыңыз – Тұтынушы нұсқаулығындағы «Қосуды баптау» тарауын қараңыз; g. Аспап баптауларын жоюды жүргізіңіз (Reset) - Тұтынушы нұсқаулығындағы «Қосуды баптау» тарауын қараңыз;
Құрылғы WiFi роутерге қосыла алмайды	2. Қосылу сәтті орындалған, құрал қосымшадағы құралдар тізімінде көрсетілді, алайда оны басқару қолжетімсіз.	Сіздің телефоныңыз WiFi желісіне кері қайта қосылуды орындағанына көз жеткізіңіз. Бұл үшін телефонның WiFi баптаулары тарауын ашыңыз және қажеттілік болғанда Сіздің WiFi желіңізге қолмен қосылаңыз.
Құрылғы WiFi роутерге қосыла алмайды	3. Аспап іске сәтті қосылған, алайда қосымшадағы пәрмендерге әрекет етуін кенет тоқтатқан.	Аспаптың парақшасына кіріңіз және оң жақ жоғарғы бөлігіндегі жұлдызшаға басыңыз. Содан кейін «Қосылыс диагностикасы» тараудағы диагностикалау диаграммасымен танысыңыз. Желінің қызыл түсті учаскенің жанындағы леп белгісіне басыңыз және интерактивті көмекшінің нұсқауларын орындаңыз
Аспап панеліндегі түймелерді басуға аспап әрекет етпейді	4. Кездейсоқ басудан қорғау функциясы іске қосылған	Қорғанысты қосымшада, немесе аспаптың панелінен ажыратыңыз



Өзіңіздің мәселеңіздің шешімін таппадыңыз ба?

Қосымша ақпаратпен танысыңыз немесе қолдау қызметіне қосымшадағы пайдаланушы бейнінде немесе жедел желі телефоны бойынша хабарласыңыз

КӘДЕГЕ ЖАРАТУ БОЙЫНША ТАЛАПТАР



Электр аспаптарды нақты түрдегі көлікте қолданылатын жүктерді тасымалдау ережелеріне сәйкес көліктің барлық түрлерімен тасымалдайды. Аспапты тасымалдағанда, зауыттық түпнұсқа қаптаманы пайдаланыңыз.



Назар аударыңыз! Қызмет мерзімі аяқталғаннан кейін, аспапты тұрмыстық қалдықтармен бірге шығарып тастамаңыз. Одан әрі кәдеге жарату үшін, оны мамандандырылған пунктке тапсырыңыз. Осы арқылы сіз қоршаған ортаны қорғауға көмектесесіз.

ТЕХНИКАЛЫҚ СИПАТТАМАЛАРЫ

PVCR 6003 WIFI IQ Home – POLARIS сауда маркасының тұрмыстық электр робот шаңсорғышы

Шаң жинағыш контейнердің көлемі: 300 мл

Суға арналған бактың көлемі – 250 мл

Аспап қуаты: 40 Вт

Қуат көзі: аккумуляторлық батарея Li-on 5000 мАч 14,8 В

АКБ зарядтау уақыты: 5 сағатқа дейін

АКБ-дан жұмыс істеу уақыты: 300 минутқа дейін

Зарядтау құрылғысы

Зарядтау құрылғысы сипаттамалары:

Кіріс кернеуі: 100-240 В

Жиілігі: 50-60 Гц

Шығыс кернеуі: 24 В

Жүктемелің максималды тогы: 1000 мА

Қорғау сыныбы - 2

Ескертпе: өзгерістер мен жақсартуларды енгізудің үздіксіз процесінің салдарынан нұсқаулық пен өнім арасында кейбір айырмашылықтар байқалуы мүмкін. Өндіруші пайдаланушы осыған назар аударады деп үміттенеді.

САҚТАУ

1. Электр аспаптары жабық құрғақ және таза үй-жайда қоршаған ауаның температурасы плюс 5°C төмен емес және плюс 40°C жоғары емес салыстырмалы ылғалдылығы 70% жоғары емес және қоршаған ортада электр аспаптарының материалдарына теріс әсер ететін шаң, қышқыл және басқа да булар болмаған кезде сақталады.
2. Аспапты балалардың қолы жетпейтін жерде сақтаңыз.

ТАСЫМАЛДАУ

Электр аспаптарды нақты түрдегі көлікте қолданылатын жүктерді тасымалдау ережелеріне сәйкес көліктің барлық түрлерімен тасымалдайды. Аспапты тасымалдағанда, зауыттық түпнұсқа қаптаманы пайдаланыңыз.

Аспаптардың тасымалдануы оларға атмосфералық жауын-шашын мен жегі орталардың тікелей әсер ету мүмкіндігін болдырмауы тиіс.

ӨТКІЗУ

Өткізу ережелері белгіленбеген.

СЕРТИФИКАТТАУ ТУРАЛЫ АҚПАРАТ

Бұйым КО ТР 004/2011 «Төмен вольтты құралдардың қауіпсіздігі туралы», КО ТР 020/2011 «Техникалық құралдардың электромагниттік үйлесімдігі» талаптардың сәйкестігіне растау процедурасынан өткен және Кедендік Одақтың мүше мемлекеттері нарығында бұйымдарды ұстаудың бірыңғай бөлігімен таңбаланады.

Сәйкестік сертификаттарының/декларациясының нәмірі және оның қолданылу мерзімі туралы ақпаратты Сіз POLARIS бұйымын сатып алған жерде немесе өндірушінің Уәкілетті өкілінен ала аласыз. Тауар Еуразиялық экономикалық одақтың ЕАЭО ТР 037/2016 "Электроника және радиоэлектроника бұйымдарында қауіпті заттарды қолдануды шектеу туралы" техникалық регламентінің талаптарына сәйкес келеді



Бұйымның қызмет мерзімі: 3 жыл

Кепілдікті мерзімі: сатып алған күннен бастап 24 ай

Бұйым құрамына табиғи тозуға бейім және/немесе шектеулі қызмет ету мерзімі бар және олардың ресурстары аяқталғаннан кейін тегін ауыстырылуға жататын құрамдас бөлшектер кіреді. Осы құрамдас бөлшектерге Дайындаушы шектеулі кепілдік береді. Бұл тауарда осындайлар болып табылады:

- Аккумуляторлық батарея – кепілдік мерзімі 6 ай

Шығарылған күні: құралдың нәліне көрсетілген.

Дайындаушы:

НИНБО ХЭНСФОРТ ОВЕРСИЗ ЭЙША ЛИМИТЕД

Мекенжайы: № 158 Доншан Лю, Хушан Чжидо, Чыси, Чжэзиян провинциясы, ҚР

Manufacturer: NINGBO HANSFORT OVERSEAS ASIA LIMITED

No. 158 Dongshan Lu, Hushan Jiedao, Cixi City, Zhejiang Province, PRC

Импорттаушы: "ДНС ЛОЖИСТИК" ЖШҚ - "DNS Logistic" LLC

690068, Приморск өлкесі, Владивосток қ., 100 лет Владивостока даңғылы, 155 үй 3 к. 5 кеңсе

Дайындаушының РФ және Кедендік Одақтың мүше мемлекеттеріндегі Импорттаушысы және Уәкілетті өкілі: "ЭйджиАй Электроникс" ЖШҚ, Ресей, 115419, Мәскеу қ.,

Орджоникидзе көшесі, 11 үй, 3 құрылыс, 4 қабат I үй-жай 13 бөлме, Тел. +7 (495) 419-11-78

Бірыңғай анықтамалық қызметтің телефоны 8-800-700-11-78

Қытайда жасалған

КЕПІЛДІКТІ МІНДЕТТЕМЕЛЕР

Бұйым: Тұрмыстық электр робот-шоңсорғыш

Модель: PVCRC 6003 WIFI Iq Home

Осы кепілдік бұйымды сатып алудың расталған күнінен бастап 24 ай бойы әрекет етеді және «Тұтынушылардың құқықтарын қорғау туралы» РФ Заңына сәйкес бұйымға кепілдік қызмет көрсетілуін білдіреді.

1. өндірушінің кепілдікті міндеттемелері «POLARIS» сауда маркасымен шығарылатын және өндіруші уәкілеттік берген сатушылардан, кепілдік қызмет көрсетілетін елдерде (сатып алу орнына қарамастан) сатып алынған барлық үлгілерге қолданылады.
2. Бұйым пайдалану жөніндегі нұсқаулыққа және қауіпсіздік жөніндегі ережелер мен талаптарды сақтауға қатаң сәйкестікте пайдаланылуы тиіс.
3. Осы кепілдік тауарды тұтынушыға бергеннен кейін пайда болған келесі кемшіліктерге қатысты болмайды:

- Химиялық, механикалық немесе өзге де әсер ету, бөгде заттардың, сұйықтықтардың, жаяңдардың және олардың тіршілік ету өнімдерінің бұйымның ішіне түсуінен;
 - Пайдалану жөніндегі нұсқаулықты және қауіпсіздік техникасы қағидаларының талаптарын бұза отырып, бұйымды оның тікелей мақсаты бойынша пайдаланбау, сондай-ақ бұйымды орнату мен пайдаланудан тұратын дұрыс пайдаланбау;
 - Құрамында минералды заттар көп мөлшерде болатын суды пайдалану солдараынан туындаған әк шөгіндісі, су тасы мен қақ шөгінділері;
 - Бұйымды ол арналмаған мақсаттарда пайдаланудан;
 - Қалыбы пайдалану, сонымен қатар функционалдық қасиеттеріне әсер етпейтін: сыртқы немесе ішкі беттің механикалық зақымдануы (майысулар, сызаттар, ескірулер), металл түсінің табиғи өзгеруі, оның ішінде құбылмалы және қара дақтардың пайда болуы, сондай-ақ жабынды зақымдалған жерлерде және металлдың жабылмаған учаскелерінде металл жемірілуінен;
 - Өңдеу бөлшектерінің, шамдардың, батареялардың, қорғаныс экрандарының, қоқыс жинағыштардың, белбеулердің, шеткалардың және пайдалану мерзімі шектеулі өзге де бөлшектердің тозуынан;
 - Авторланған сервис орталықтары* болып табымайтын тұлғалар немесе ұйымдар өндiрген бұйымды жөндеуіне;
 - Бұйымның тасымалдау кезіндегі, дұрыс пайдаланбау, сондай-ақ бұйымның конструкциясында көзделмеген модификациялармен немесе өз бетінше жөндеумен байланысты зақымдануларына.
4. Егер бұйымда паспорттық сәйкестендіру тақтайшасы жоқ болса, немесе оның деректер жойылған немесе түзетілген болса, өндіруші кепілдікті міндеттемелер үшін жауапты болмайды.
 5. Осы кепілдік тек қана жеке тұрмыстық қажеттіліктер үшін жарамды және де коммерциялық, өнеркәсіптік немесе кәсіби мақсаттар үшін пайдаланылатын бұйымдарға қолданылмайды.

Назар аударыңыз! Дайындаушы POLARIS бұйымымен адамдарға, үй жануарларына, қоршаған ортаға тікелей немесе жанама келтірілген зиян немесе егер бұл бұйымды пайдалану және орнату ережелерін немесе шарттарын сақтамау, тұтынушының немесе үшінші тұлғалардың қасақана немесе обайсыз әрекеттері нәтижесінде болған жағдайда мүлікке келтірілген зиян үшін жауапты болмайды.

POLARIS бұйымдарына техникалық қызмет көрсету, сапаны тексеру, кепілдік және кепілдік жөндеу бойынша барлық сұрақтар бойынша жақын жердегі POLARIS қызмет көрсету орталығына немесе сатушыға – POLARIS өкілетті дилеріне хабарласыңыз POLARIS бұйымдарына кепілді жөндеуді тек POLARIS авторландырылған сервистік орталықтары жүзеге асырады.

*Компанияның сайтындағы авторландырылған сервистік орталықтарының мекенжайлары: www.polaris.ru

Кепілдік жөндеу кезінде бұйымды сатып алу күнін растау немесе заңда көзделген өзге де талаптарды ұсыну үшін Сізден сатып алу туралы құжаттарды сақтауды сұраймыз. Мұндай құжаттар POLARIS толтырылған кепілдік талоны, қосалық чек немесе сатушының түбіртегі, сатып алу күні мен орнын растайтын өзге де құжаттар болып табылуы мүмкін. Бұйымды сатып алу күнін растайтын құжат ұсынылмаған кезде кепілдік мерзімі бұйым дайындалған күннен бастап есептеледі.

Дайындалған күні бұйымның артық қабырғасында орналасқан паспорттық сәйкестендіру тақтайшасында көрсетілген.

