

polaris

since 1995



PWF 1004 W/T

Руководство по эксплуатации / Гарантия/
Manual Instruction / Guarante

Ирригатор
Модель PWF 1004 W/T
Руководство по эксплуатации

Благодарим Вас за выбор продукции торговой марки POLARIS. Наши изделия разработаны в соответствии с высокими требованиями качества, функциональности и дизайна. Мы уверены, что Вы будете довольны приобретением нового изделия нашей фирмы.

Перед началом эксплуатации прибора внимательно прочитайте данное руководство, в котором содержится важная информация, касающаяся Вашей безопасности, а также рекомендации по правильному использованию прибора и уходу за ним.

Сохраните руководство вместе с гарантийным талоном, кассовым чеком, по возможности, картонной коробкой и упаковочным материалом.

Оглавление

1. ОБЩАЯ ИНФОРМАЦИЯ	3
2. ОБЩИЕ УКАЗАНИЯ ПО БЕЗОПАСНОСТИ	3
3. СПЕЦИАЛЬНЫЕ УКАЗАНИЯ ПО БЕЗОПАСНОСТИ ДАННОГО ПРИБОРА	4
4. СФЕРА ИСПОЛЬЗОВАНИЯ.....	5
5. КОМПЛЕКТАЦИЯ	5
6. ОПИСАНИЕ ПРИБОРА	5
7. ПОДГОТОВКА К РАБОТЕ	7
8. ЭКСПЛУАТАЦИЯ ПРИБОРА.	8
9. ЧИСТКА И УХОД	10
10. ХРАНЕНИЕ И ТРАНСПОРТИРОВКА	11
11. ЕСЛИ У ВАС ВОЗНИКЛА ПРОБЛЕМА.....	11
12. ТЕХНИЧЕСКИЕ ХАРАКТЕРИСТИКИ	12
13. ИНФОРМАЦИЯ О СЕРТИФИКАЦИИ	12
14. ГАРАНТИЙНЫЕ ОБЯЗАТЕЛЬСТВА	13

1. ОБЩАЯ ИНФОРМАЦИЯ

Настоящее руководство по эксплуатации предназначено для ознакомления с техническими данными, устройством, правилами эксплуатации и хранения ирригатора POLARIS, модель PWF 1004 W/T (далее по тексту – прибор).

2. ОБЩИЕ УКАЗАНИЯ ПО БЕЗОПАСНОСТИ

- Эксплуатация прибора должна производиться в соответствии с «Правилами технической эксплуатации электроустановок потребителей».
- Прибор предназначен исключительно для использования в быту.
- Перед началом использования этого прибора тщательно прочитайте руководство по эксплуатации.
- Каждый раз перед включением прибора осмотрите его. При наличии повреждений прибора и адаптера питания ни в коем случае не включайте адаптер в розетку.
- Прибор и адаптер питания должны храниться так, чтобы они не попадали под воздействие жары, прямых солнечных лучей и влаги.
- Не оставляйте прибор на зарядке без надзора! Если Вы покидаете помещение, всегда отключайте адаптер питания от сети.
- Данный прибор не предназначен для использования людьми (включая детей), у которых есть физические, нервные или психические отклонения или недостаток опыта и знаний, за исключением случаев, когда за такими лицами осуществляется надзор или проводится их инструктирование относительно использования данного прибора лицом, отвечающим за их безопасность. Необходимо осуществлять надзор за детьми с целью недопущения их игр с прибором.
- Не помещайте прибор в воду или любую другую жидкость.
- Внимание! Не осуществляйте зарядку прибора вблизи ванн, раковин или других емкостей, заполненных водой. 
- После очистки устройства и перед подключением его к источнику питания, пожалуйста, убедитесь, что прибор полностью высох.
- Включайте сетевую вилку только в источник переменного тока (~). Перед включением убедитесь, что прибор рассчитан на напряжение, используемое в сети.
- **Любое ошибочное включение лишает Вас права на гарантийное обслуживание.**
- Предохраняйте прибор от ударов об острые углы. По окончании эксплуатации, чистке или поломке прибора всегда отключайте его от сети.
- Запрещается также отключать прибор от сети, держа его за сетевой провод. При отключении прибора от сети держитесь за сетевую вилку.
- Замену шнура можно производить только на аналогичный оригинальный шнур от такой же модели, проконсультируйтесь у квалифицированных специалистов - сотрудников сервисного центра. Неквалифицированный ремонт представляет прямую опасность для пользователя.
- После использования никогда не обматывайте провод электропитания вокруг прибора, так как со временем это может привести к излому провода. Всегда гладко расправляйте провод на время хранения.
- Для ремонта прибора могут быть использованы только оригинальные запасные части.
- Не следует использовать прибор после падения, если имеются видимые признаки повреждения. Перед использованием прибор должен быть проверен квалифицированным специалистом.
- Всегда отключайте прибор из сети, если вы не пользуетесь устройством.
- Не допускайте соприкосновения сетевого шнура с горячими и острыми поверхностями. Избегайте повреждения изоляции сетевого шнура.
- Используйте только насадки, входящие в комплект.
- Использование аксессуаров, не входящих в комплект поставки лишает Вас права на гарантийное обслуживание.



Внимание! После окончания срока службы не выбрасывайте прибор вместе с бытовыми отходами. Передайте его в специализированный пункт для дальнейшей утилизации. Этим

Вы можете защитить окружающую среду. Использованные аккумуляторные батареи не выбрасывайте с бытовым мусором. Не бросайте батареи в огонь, так как они могут взрываться. Использованные аккумуляторные батареи должны быть утилизированы. В данном приборе батарея не съёмная, поэтому требование относится ко всему прибору целиком.



Внимание!

При возникновении неисправностей любого характера обращайтесь в Авторизованный сервисный центр POLARIS.

3. СПЕЦИАЛЬНЫЕ УКАЗАНИЯ ПО БЕЗОПАСНОСТИ ДАННОГО ПРИБОРА

- Данный прибор не является лечебным или медицинским инструментом. Это продукт бытового назначения. Обо всех показаниях, противопоказаниях и возможных осложнениях при его использовании, пожалуйста, проконсультируйтесь с медицинским персоналом до начала использования этого устройства.
- Ирригатор соответствует требованиям безопасности, стандартам для электромагнитного оборудования. Если у Вас есть какие-либо вопросы о кардиостимуляторах и других имплантированных устройствах, пожалуйста, проконсультируйтесь с Вашим врачом или производителями имплантированных устройств перед использованием ирригатора.
- Этот прибор предназначен для удаления зубного налета и тщательной чистки зубов ежедневно. Пожалуйста, не используйте его для других целей. Если Вы чувствуете себя не комфортно или болезненно, пожалуйста, прекратите использовать этот прибор и обратитесь к врачу.
- Если у вас есть какие-либо медицинские проблемы, пожалуйста, проконсультируйтесь с врачом перед использованием ирригатора.
- Пожалуйста, не мойте прибор в посудомоечной машине.
- Пожалуйста, не используйте не оригинальные наконечники ирригатора.
- Категорически не допускается хранить прибор при отрицательных температурах воздуха.
- Не выпускайте из рук включенный ирригатор и не кладите его на твёрдые поверхности, поскольку работающий прибор может упасть и получить повреждения
- Не направляйте струю прибора под язык, в ухо, в нос или другие деликатные зоны. Прибор генерирует мощную водную струю, которая может нарушить целостность кожи и слизистых оболочек.
- Перед использованием прибора удалите из полости рта все инородные предметы (пирсинг, ювелирные украшения и т.д.)
- Не используйте ирригатор, если у Вас есть открытые раны в полости рта.
- Перед проведением любых вмешательств у стоматолога, уточните у него о возможности до процедур использовать ирригатор.
- Во время применения ирригатора в первые несколько дней может наблюдаться незначительная кровоточивость десен. Если кровоточивость продолжится через 1 неделю применения на мягком режиме, прекратите пользоваться ирригатором и обратитесь за консультацией к стоматологу.
- Не заполняйте резервуар прибора никакими жидкостями, кроме чистой питьевой воды.
- После использования ирригатора слейте остатки жидкости из резервуара для воды.
- Бывший в использовании ирригатор запрещается хранить в неотапливаемом помещении при отрицательных температурах.

4. СФЕРА ИСПОЛЬЗОВАНИЯ

- Прибор предназначен исключительно для бытового использования в соответствии с данным Руководством. Прибор не предназначен для промышленного и коммерческого использования.
- Производитель не несет ответственности за ущерб, возникший в результате неправильного или непредусмотренного настоящим руководством использования.

5. КОМПЛЕКТАЦИЯ

1. Прибор (корпус)	1 шт.
2. Сменные классические насадки	2 шт.
3. Сменная насадка ортодонтическая	1 шт.
4. Сменная насадка пародонтологическая	1 шт.
5. Сменная насадка для языка	1 шт.
6. USB провод	1 шт.
7. Адаптер зарядки	1 шт.
8. Дорожный чехол	1 шт.
9. Руководство по эксплуатации	1 шт.

6. ОПИСАНИЕ ПРИБОРА

- Ирригатор предназначен для ухода за полостью рта для чистки межзубных промежутков, удаления налета при помощи компактной струи воды, подаваемой под давлением. А также для соблюдения гигиены при наличии имплантов, брекетов, коронок, мостов; для оздоровления десен с помощью массажа.

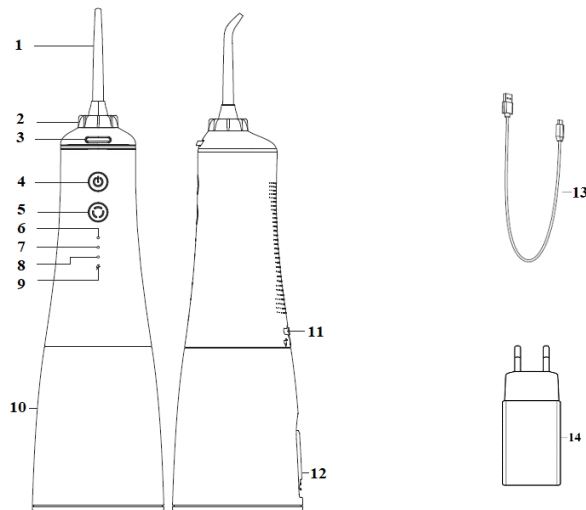

1. Сменная насадка
2. Вращающаяся основа сменной насадки
3. Кнопка фиксатора насадки
4. Кнопка вкл./выкл.
5. Кнопка переключения режимов
6. Индикатор режима Normal
7. Индикатор режима Soft
8. Индикатор режима DIY
9. Индикатор уровня заряда
10. Резервуар для воды
11. USB порт
12. Заливное отверстие резервуара для воды

- 13. USB кабель
- 14. Адаптер зарядки

Насадки

В базовой комплектации 5 насадок:
классические 2 шт,
ортодонтическая 1шт,
пародонтологическая 1шт.
для чистки языка 1шт.



Насадка классическая



Насадка ортодонтическая



Насадка пародонтологическая



Насадка для чистки языка

Классическая насадка очищает межзубные промежутки от бактерий и частиц пищи; подходит для удаления остатков пищи при наличии искусственных конструкций.

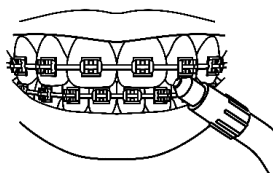

Ортодонтическая насадка подходит для чистки мостов, брекетов, коронок, для всех элементов искусственных конструкций.

Пародонтологическая насадка имеет мягкий наконечник, используется для очищения десневого края.

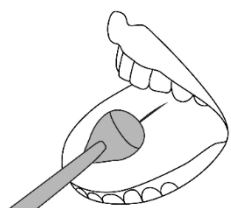

Насадка для чистки языка удаляет бактерии, налет, освежает дыхание.

Внимание! Насадка должна быть строго индивидуальной для каждого пользователя. На насадках есть кольца разных цветов, чтобы различать насадки разных пользователей. Рекомендуется менять насадки после 6 месяцев регулярного пользования.

Режимы работы:

Переключение режимов работы осуществляется последовательным нажатием кнопки переключения режимов (5). Выключение каждого выбранного режима происходит автоматически через определённое время. При необходимости, можно выключить принудительно повторным нажатием кнопки (4) вкл/выкл.

1. Режим Normal (нормальный) со средним давлением подачи воды для ежедневного ухода за зубами, чистки межзубных промежутков, массажа десен; для людей со здоровыми деснами.
2. Режим Soft (мягкий) – мягкое воздействие на зубы и десны, рекомендован для чувствительных зубов и десен; для начинающих пользователей.
3. Режим DIY – импульсный режим для чистки десневых карманов и массажа десен. Включает в себя 4 режима:
DIY 1
DIY 2
DIY 3
DIY 4

Время работы при полном резервуаре:

- Режим Normal: 80 сек ±10 сек
- Режим Soft: 90 сек ±10 сек
- Режим DIY 1: 65 сек ±10 сек
- Режим DIY 2: 75 сек ±10 сек
- Режим DIY 3: 90 сек ±10 сек
- Режим DIY 4: 110 сек ±10 сек



Внимание!

Прибор автоматически отключится по истечении 120-125 сек.

7. ПОДГОТОВКА К РАБОТЕ

1. Удалите весь упаковочный материал.
2. Сборка ирригатора. Установите наконечник на верхней части прибора до характерного щелчка.



Для того, чтобы снять наконечник, нажмите кнопку 3 на приборе, далее вытяните наконечник из рукоятки.



Внимание! Не нажимайте кнопку фиксатора насадки во время работы ирригатора.

3. Зарядка ирригатора.

Убедитесь, что напряжение, указанное на приборе, соответствует напряжению сети.

- Подключите USB кабель (13) к адаптеру (14) и порту USB (11) на корпусе прибора, а затем включите адаптер в сеть. Загорится индикатор зарядки.
- Зарядите устройство в течение 4-5 часов.
При первом использовании полностью зарядите устройство.
- В процессе зарядки индикатор мигает красным светом. Когда устройство будет полностью заряжено – индикатор перестанет мигать и будет гореть непрерывным зеленым светом.
- Время работы после полной зарядки батареи – до 60 минут.
- Если во время работы прибора индикатор зарядки постоянно мигает красным светом, это указывает на то, что батарея требует зарядки. Пожалуйста, зарядите батарею снова.

Правильной эксплуатацией Вы увеличите срок службы литиевой батареи;

8. ЭКСПЛУАТАЦИЯ ПРИБОРА.

1. Залейте воду в резервуар через заливное отверстие (12):

- откройте крышку резервуара для воды
- держите резервуар для воды горизонтально и наполните резервуар водой
- закройте крышку резервуара для воды

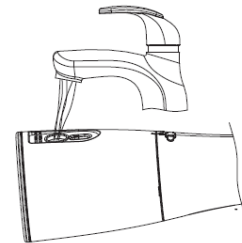

Во время залива воды в резервуар, прибор должен быть выключен.

Для использования прибора рекомендуется чистая проточная прохладная или теплая вода (до 40°C). Если качество воды в вашем регионе плохое, то используйте отфильтрованную воду.



Во избежание поломки ирригатора запрещается использовать:



- Вещества и растворы, содержащие взвешенные частицы (отвары, суспензии и т.п.)
- Маслосодержащие растворы
- Антисептические и спиртовые растворы
- Солевые растворы
- Жидкости для полоскания рта, кроме специальных растворов и ополаскивателей для ирригатора.

2. Для включения и выключения прибора нажимайте кнопку включения вкл./выкл (4)

3. Выбор и переключение режима осуществляется коротким нажатием кнопки переключения режимов (5).



Прибор запоминает последний использованный Вами режим работы и при последующем использовании он будет находиться в этом режиме. Для выбора другого – переключите режим.

Для переключения между режимами DIY 1 / DIY 2 / DIY 3 / DIY 4 длительно удерживайте кнопку переключения режимов (5):

DIY 1 - индикатор горит синим цветом

DIY 2 - часто мигает синим цветом

DIY 3 – мигает синим цветом

DIY 4 – плавно мигает синим цветом

- Перед каждой чисткой зубов промывайте наконечник проточной водой.
- Ирригатор имеет 6 режимов чистки. При первом использовании прибора рекомендуется выбирать режим SOFT. Это поможет адаптироваться к ирригационной чистке и избежать риска воспаления и кровоточивости десен.
- Ирригатор должен находиться в положении вертикально во время использования, чтобы предотвратить остановку потока воды.
- Не используйте заполненный водой ирригатор без насадки. Это может привести к его поломке.
- Не включайте устройство без воды в резервуаре, кроме тех случаев, когда нужно слить остатки воды и осушить резервуар. Работа устройства без воды может привести к его поломке или сокращению срока службы прибора.

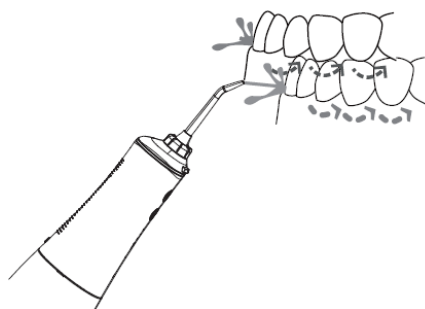

4. Процесс чистки полости рта:

- наклонитесь над раковиной и поместите наконечник прибора в рот
- включите прибор, когда насадка находится во рту
- частично прикройте губы, чтобы предотвратить брызги, но позвольте воде течь изо рта в раковину
- направьте кончик на линию десен под углом 90 градусов.
- начните с задних зубов, двигайтесь вдоль линии десен, задерживаясь у межзубных промежутков. Продолжайте до тех пор, пока все области вокруг и между зубами не будут прочищены.

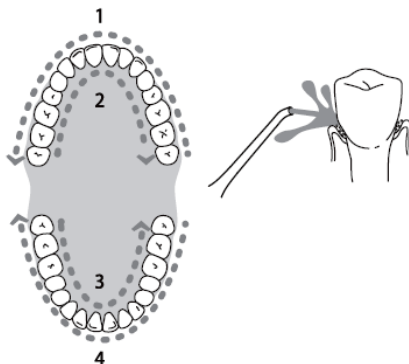

- Эргономичный дизайн и поворотный на 360 наконечник позволяют контролировать поток воды для легкого доступа ко всем зонам полости рта.



- расстояние от насадки до зуба определяется пользователем самостоятельно, исходя из требуемой интенсивности воздействия. Будьте особенно осторожны в области между зубов и вокруг брекетов.
- Не направляйте струю непосредственно в пародонтальный карман.

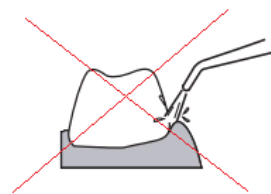

9. ЧИСТКА И УХОД

- Слейте остатки воды из резервуара. После этого включите прибор и оставшиеся капли воды выйдут через наконечник. Рекомендуется хорошо промывать резервуар 1 раз в неделю водой с температурой не выше 50°C.

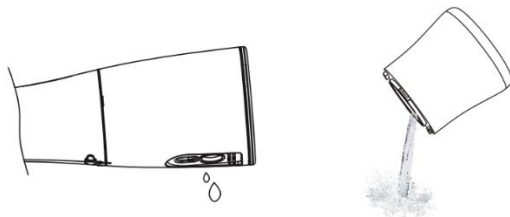

- Для того, чтобы снять резервуар для воды, левой рукой держите верхнюю часть ирригатора, как показано на рисунке ниже, а правой рукой поверните резервуар влево.

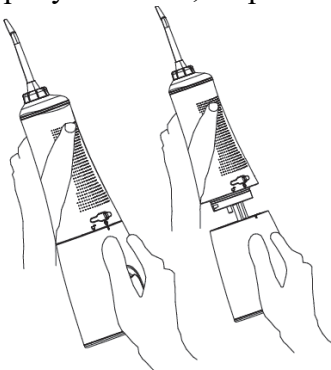

- Если требуется произвести замену наконечника, пожалуйста, используйте оригинальные насадки для данной модели. Рекомендуемое время использования 1 наконечника – 6 месяцев.
- После каждого использования необходимо промыть наконечник и корпус тёплой проточной водой. При необходимости можете использовать мягкую ткань и мыло для очистки поверхности.
Дезинфекцию насадок можно проводить путем помещения их на 5-10 минут в один из перечисленных растворов: 3% раствор перекиси водорода, 1% раствор хлоргексидина. После этого промойте насадки теплой водой.
Также дезинфекцию насадок можно проводить в ультрафиолетовом очистителе.
- Насадки могут храниться в резервуаре для воды, как показано на рисунке ниже.

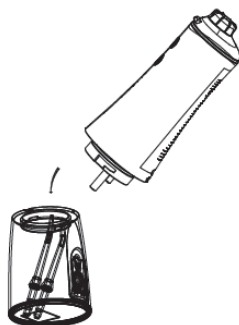



- В случае если наконечник деформирован в процессе использования, то необходимо сразу произвести его замену.
- Запрещается использовать для чистки органические растворители и абразивные материалы, а также острые предметы, которые могут повредить покрытие ирригатора.
- Пожалуйста, не чистите прибор в посудомоечной машине.

10. ХРАНЕНИЕ И ТРАНСПОРТИРОВКА

- Электроприборы хранятся в закрытом сухом и чистом помещении при температуре окружающего воздуха не выше плюс 40°C с относительной влажностью не выше 70% и отсутствии в окружающей среде пыли, кислотных и других паров, отрицательно влияющих на материалы электроприборов.
- Если вы не будете использовать прибор в течение длительного времени, пожалуйста, зарядите батарею полностью, отключите ее от источника электропитания и храните ирригатор в закрытом сухом отапливаемом помещении без источника солнечного света.
- Если вы не планируете использовать прибор в течение недели и дольше, просушите емкость для воды изнутри и снаружи.

Транспортировка

Электроприборы транспортируют всеми видами транспорта в соответствии с правилами перевозки грузов, действующими на транспорте конкретного вида. При перевозке прибора используйте оригинальную заводскую упаковку

Транспортирование приборов должно исключать возможность непосредственного воздействия на них атмосферных осадков и агрессивных сред.

ТРЕБОВАНИЯ ПО УТИЛИЗАЦИИ

Примечание: По окончании срока эксплуатации электроприбора не выбрасывайте его вместе с обычными бытовыми отходами, а передайте в официальный пункт сбора на утилизацию. Таким образом, Вы поможете сохранить окружающую среду.

Отходы, образующиеся при утилизации изделий, подлежат обязательному сбору с последующей утилизацией в установленном порядке и в соответствии с действующими требованиями и нормами отраслевой нормативной документации, в том числе в соответствии с СанПиН 2.1.7.1322-03 «Гигиенические требования к размещению и обезвреживанию отходов производства и потребления.»

11. ЕСЛИ У ВАС ВОЗНИКЛА ПРОБЛЕМА

Если возникает какая-либо небольшая проблема, она обычно может быть легко решена, когда найдена причина ее возникновения

ПРОБЛЕМА	ВОЗМОЖНАЯ ПРИЧИНА	ВОЗМОЖНОЕ РЕШЕНИЕ
Вода не вытекает из прибора	<ul style="list-style-type: none">• Уплотнительное кольцо в основе сменной насадки повреждено, и сменная насадка не может быть установлена должным образом	<ul style="list-style-type: none">• Обратитесь в сервисный центр для замены уплотнительного кольца

Утечка воды из резервуара для воды	<ul style="list-style-type: none"> Ослаблено уплотнительное кольцо 	<ul style="list-style-type: none"> Заменить наконечник
Слабый напор воды при работе прибора	<ul style="list-style-type: none"> Низкое напряжение 	<ul style="list-style-type: none"> Полностью зарядить прибор
Прибор не включается	<ul style="list-style-type: none"> Низкое напряжение 	<ul style="list-style-type: none"> Полностью зарядить прибор
При включении прибора из насадки не идет вода	<ul style="list-style-type: none"> В резервуаре для воды нет воды Устройство слишком сильно наклонено при использовании В сменной насадке скопилась грязь 	<ul style="list-style-type: none"> Очистите фильтр Промойте резервуар для воды Используйте прибор в вертикальном положении Выключите и снова включите прибор Обратитесь в сервисный центр

! Во избежание риска пожара, поражения электрическим током или получения травмы при использовании вашего прибора, а также его поломки, строго соблюдайте основные меры предосторожности при работе с данным прибором, а также общие указания по безопасности при работе с электрической бытовой техникой.

Внимание! Если с помощью описанных выше шагов Вы не можете устранить проблему своими силами, обратитесь, пожалуйста, в Авторизованный сервисный центр POLARIS.

12. ТЕХНИЧЕСКИЕ ХАРАКТЕРИСТИКИ

PWF 1004 W/T – Ирригатор торговой марки POLARIS

Сетевое напряжение: ~ 100– 240В, ~50/60 Гц

Напряжение: 5 В

Номинальная мощность: 5 Вт

Номинальное давление воды в приборе: 206-827 кПа

Объем резервуара для воды: 350мл

Частота пульсации воды 1400-1800 импульсов в минуту

Время работы при полном резервуаре: до 90 сек.

Автоотключение: через 2 минуты работы

Время зарядки: 4-5 ч

Суммарное время работы при полностью заряженном аккумуляторе до 60 мин

Литиевая батарея 1800 мАч

Влагостойкость IPX7

Класс защиты – II

Примечание: Вследствие постоянного процесса внесения изменений и улучшений, между руководством и изделием могут наблюдаться некоторые различия. Производитель надеется, что пользователь обратит на это внимание.

13. ИНФОРМАЦИЯ О СЕРТИФИКАЦИИ

Продукция прошла процедуру подтверждения соответствия требованиям ТР ТС 004/2011 «О безопасности низковольтного оборудования», ТР ТС 020/2011 «Электромагнитная совместимость технических средств», ТР ЕАЭС 037/2016 «Об ограничении применения опасных веществ в изделиях электротехники и радиоэлектроники» и маркируется единым знаком обращения продукции на рынке государств-членов Таможенного Союза.

Информацию о номере сертификата/декларации соответствия и сроке его действия Вы можете получить в месте приобретения изделия POLARIS или у Уполномоченного представителя изготовителя.



Срок службы изделия: 3 года

Гарантийный срок: 2 года со дня покупки

Дата изготовления указана на паспортной идентификационной табличке, находящейся на задней стенке изделия

Гарантия на АКБ (аккумуляторная батарея) не распространяется.

Правила реализации не установлены.

Изготовитель:

НИНБО ХЭНСФОРТ ОВЕРСИЗ ЭЙША ЛИМИТЕД

Адрес: № 158 Доншан Лю, Хушан Чжидао, Цыси, Провинция Чжэцзян, КНР

Manufacturer: NINGBO HANSFORT OVERSEAS ASIA LIMITED

No. 158 Dongshan Lu, Hushan Jiedao, Cixi City, Zhejiang Province, PRC

На заводе:

Стермэй Индастриал Лимитед, Рум 5206, 8 оффис Билдинг, ЧангАн Ванке Сентер, №1 ЧангКуинг Саус Рoad, ДжинКсиа Коммьюнити, ЧангАн Таун, Доггуан, Гуангдонг, Китай
At factory:

Stermay Industrial Limited, Room 5206, the 8th office Building, ChangAn Vanke Center, NO.1 ChangQing South Road, JinXia Community, ChangAn Town, Dongguan, Guangdong, China

Произведено в Китае.

Импортер и Уполномоченный представитель изготовителя в РФ и государствах-членах

Таможенного Союза: ООО "Континент", Россия, 115419, г. Москва, улица Орджоникидзе, д. 11, строение 3, этаж 4 помещение I комната 13, Тел. +7 (495) 419-11-78

Телефон единой справочной службы 8-800-700-11-78

14. ГАРАНТИЙНЫЕ ОБЯЗАТЕЛЬСТВА

Изделие: Ирригатор

Модель: PWF 1004 W/T

Настоящая гарантия действует в течение 24 месяцев с подтвержденной даты приобретения изделия и подразумевает гарантийное обслуживание изделия в соответствии с Законами Государств – членом Таможенного Союза «О защите прав потребителей».

1. Гарантийные обязательства изготовителя распространяются на все модели, выпускаемые под торговой маркой «POLARIS» и приобретенные у уполномоченных изготовителем продавцов, в странах, где предоставляется гарантийное обслуживание (независимо от места покупки).

2. Изделие должно использоваться в строгом соответствии с руководством по эксплуатации и соблюдением правил и требований по безопасности.

3. Настоящая гарантия не распространяется на недостатки, возникшие после передачи товара потребителю вследствие:

- Химического, механического или иного воздействия, попадания посторонних предметов, жидкостей, насекомых и продуктов их жизнедеятельности внутрь изделия;

- Неправильной эксплуатации, заключающейся в использовании изделия не по его прямому назначению, а также установки и эксплуатации изделия с нарушением требований Руководства по эксплуатации и правил техники безопасности;
- Отложения известкового осадка, водного камня и накипи из-за использования воды с высоким содержанием минеральных веществ.
- Использования изделия в целях, для которых оно не предназначено;
- Нормальной эксплуатации, а также естественного износа, не влияющие на функциональные свойства: механические повреждения внешней или внутренней поверхности (вмятины, царапины, потертости), естественные изменения цвета металла, в т.ч. появление радужных и темных пятен, а также - коррозии на металле в местах повреждения покрытия и непокрытых участках металла;
- Износа деталей отделки, насадок и аксессуаров, ламп, батарей, защитных экранов, фильтров, накопителей мусора, уплотнительных элементов, ремней, щеток и иных деталей с ограниченным сроком использования и подверженных естественному износу в процессе эксплуатации;
- Ремонта изделия, произведенного лицами или организациями, не являющимися Авторизованными сервисными центрами*;
- Повреждений изделия при транспортировке, некорректного его использования, а также в связи с непредусмотренными конструкцией изделия модификациями или самостоятельным ремонтом.

4. Изготовитель не несет гарантийные обязательства, если на изделии отсутствует паспортная идентификационная табличка, либо данные в ней стерты или исправлены.

5. Настоящая гарантия действительна только для изделий, используемых для личных бытовых нужд, и не распространяется на изделия, которые используются для коммерческих, промышленных или профессиональных целей.

Внимание!! Изготовитель не несет ответственности за возможный вред, прямо или косвенно причиненный изделием POLARIS людям, домашним животным, окружающей среде, или ущербу имуществу в случае, если это произошло в результате несоблюдения правил или условий эксплуатации и установки изделия, умышленных или неосторожных действий потребителя или третьих лиц.

По всем вопросам, связанным с техническим обслуживанием, проверкой качества, гарантийным и постгарантийным ремонтом изделий POLARIS обращайтесь в ближайший Авторизованный сервисный центр POLARIS или к продавцу – уполномоченному дилеру POLARIS

Гарантийный ремонт изделий POLARIS осуществляют только Авторизованные сервисные центры POLARIS.

*Адреса Авторизованных сервисных центров на сайте Компании: www.polar.ru

Для подтверждения даты приобретения изделия при гарантийном ремонте или предъявления иных предусмотренных законом требований просим Вас сохранять документы о покупке.

Таковыми документами могут являться заполненный гарантийный талон POLARIS, кассовый чек или квитанция Продавца, иные документы, подтверждающие дату и место покупки.

При не предоставлении документа, подтверждающего дату приобретения изделия, срок гарантии исчисляется с даты изготовления изделия.

Дата изготовления указана на паспортной идентификационной табличке, находящейся на задней стенке изделия

Іригатор
Модель PWF 1004 W/T
Інструкція з експлуатації

Дякуємо Вам за вибір продукції, що випускається під торговельною маркою POLARIS. Наші вироби розроблено відповідно до високих вимог якості, функціональності та дизайну. Ми впевнені, що, придбавши новий виріб нашої фірми, Ви будете задоволені.

Перед початком експлуатації приладу уважно прочитайте цю інструкцію, в якій міститься важлива інформація, що стосується Вашої безпеки, а також рекомендації з правильного використання приладу й догляду за ним.

Зберігайте інструкцію разом із гарантійним талоном, касовим чеком, а також, якщо це можливо, з картонною коробкою і пакувальним матеріалом.

Зміст

1. ЗАГАЛЬНА ІНФОРМАЦІЯ.....	16
2. ЗАГАЛЬНІ ВКАЗІВКИ ЩОДО БЕЗПЕКИ.....	16
3. СПЕЦІАЛЬНІ ВКАЗІВКИ ЩОДО БЕЗПЕКИ ЦЬОГО ПРИЛАДУ	17
4. СФЕРА ЗАСТОСУВАННЯ	17
5. КОМПЛЕКТАЦІЯ.....	18
6. ОПИС ПРИЛАДУ	18
7. ПІДГОТОВКА ДО РОБОТИ.....	20
8. ЕКСПЛУАТАЦІЯ ПРИЛАДУ	21
9. ЧИЩЕННЯ ТА ДОГЛЯД	23
10. ЗБЕРІГАННЯ ТА ТРАНСПОРТУВАННЯ	24
11. ЯКЩО У ВАС ВИНИКЛА ПРОБЛЕМА	24
12. ТЕХНІЧНІ ХАРАКТЕРИСТИКИ	25
13. ІНФОРМАЦІЯ ПРО СЕРТИФІКАЦІЮ	25
14. ГАРАНТІЙНІ ЗОБОВ'ЯЗАННЯ	26

1. ЗАГАЛЬНА ІНФОРМАЦІЯ

Ця інструкція з експлуатації призначена для ознайомлення з технічними даними, будовою, правилами експлуатації та іригатора POLARIS, модель PWF 1004 W/T (далі за текстом – прилад).

2. ЗАГАЛЬНІ ВКАЗІВКИ ЩОДО БЕЗПЕКИ

- Експлуатація приладу повинна здійснюватися відповідно до «Правил технічної експлуатації електроустановок споживачів».
- Прилад призначений лише для використання у побуті.
- Перед використанням уважно прочитайте інструкцію з експлуатації.
- Щоразу перед увімкненням приладу оглядайте його. За наявності пошкоджень приладу або адаптера в жодному разі не вмикайте адаптер у розетку.
- Прилад та адаптер для заряджання мають зберігатися таким чином, щоб вони не попадали під дію спеки, прямих сонячних променів та вологи.
- Не залишайте прилад, що заряджається, без нагляду! Якщо ви покидаєте приміщення, завжди відключайте адаптер живлення від мережі.
- Цей прилад не призначений для використання людьми (у тому числі дітьми) із фізичними, нервовими або психічними відхиленнями або яким бракує досвіду або знань, за винятком випадків, коли за такими людьми здійснюється нагляд або відповідальна за їх безпеку особа проводить їм інструктаж щодо користування цим приладом. Необхідно здійснювати нагляд за дітьми з метою недопущення їхніх ігор з приладом.
- Не занурюйте прилад у воду або будь-яку іншу рідину.
- Увага! Не заряджайте прилад поблизу ванн, раковин та інших посудин, заповнених водою. 
- Після чищення приладу та перед підключенням його до джерела живлення переконайтеся, будь ласка, що прилад повністю висох.
- Вмикайте мережеву вилку лише у джерело змінного струму (~). Перед увімкненням переконайтеся, що прилад розрахований на напругу, яка використовується у мережі.
- **Будь-яке помилкове увімкнення позбавляє Вас права на гарантійне обслуговування.**
- Бережіть прилад від ударів об гострі кути. Після закінчення експлуатації, під час чищення або у разі поломки завжди відключайте його від мережі.
- Забороняється відключати прилад від мережі, тримаючи його за мережевий кабель. При відключенні приладу від мережі тримайтеся за мережеву вилку.
- Заміну кабеля можна здійснювати лише на аналогічний оригінальний кабель такої моделі. Проконсультуйтеся у кваліфікованих спеціалістів-працівників сервісного центру. Некваліфікований ремонт становить пряму небезпеку для користувача.
- Після використання ніколи не обмотуйте кабель електроживлення навколо приладу, так як з часом це може призвести до заломлення кабеля. Завжди гладко розпрямляйте кабель на час зберігання.
- Для ремонту приладу можуть використовуватися лише оригінальні запасні частини.
- Не слід користуватися приладом після падіння, якщо є видимі ознаки пошкодження. Перед використанням прилад має бути перевірений кваліфікованим спеціалістом.
- Завжди відключайте прилад від мережі, якщо ви не користуєтесь приладом.
- Не допускайте торкання мережевого кабеля до гарячих та гострих поверхонь. Уникайте пошкодження ізоляції мережевого кабеля.
- Користуйтеся лише тими насадками, які входять у комплект.

- Використання аксесуарів, які не входять у комплект поставки, позбавляє Вас права на гарантійне обслуговування.



Увага! Після завершення терміну служби не викидайте прилад разом з побутовими відходами. Передайте його у спеціалізований пункт для подальшої утилізації. Таким чином Ви допоможете зберегти довкілля.



Увага!

У разі виникнення несправностей будь-якого характеру звертайтеся в Авторизований сервісний центр POLARIS.

3. СПЕЦІАЛЬНІ ВКАЗІВКИ ЩОДО БЕЗПЕКИ ЦЬОГО ПРИЛАДУ

- Цей прилад не є лікувальним або медичним інструментом. Це виріб побутового призначення. Щодо усіх показів, протипоказань та можливих ускладнень під час його використання проконсультуйтеся, будь ласка, з медичним персоналом до початку використання цього приладу.
- Іригатор відповідає вимогам безпеки, стандартам для електромагнітного обладнання. Якщо у вас є питання щодо кардіостимуляторів та інших імплантованих пристроїв, проконсультуйтеся, будь ласка, з вашим лікарем або виробником імплантованих пристроїв перед використанням іригатора.
- Цей продукт призначений лише для видалення зубного нальоту та ретельного щоденного чищення зубів. Не використовуйте його з іншою метою. Якщо ви відчуваєтеся некомфортно або маєте болючі відчуття, припиніть використання цього приладу та зверніться до лікаря.
- Якщо у вас є певні медичні проблеми, проконсультуйтеся, будь ласка, з лікарем перед використанням іригатора.
- Не мийте, будь ласка, прилад у посудомийній машині.
- Не використовуйте, будь ласка, неоригінальні насадки іригатора.
- Категорично не допускається зберігати прилад за від'ємних температур повітря.
- Не випускайте з рук увімкнений іригатор та не кладіть його на тверді поверхні, оскільки прилад, що працює, може впасти та отримати пошкодження.
- Не спрямовуйте струмінь з приладу під язик, у вухо, ніс або інші делікатні зони. Прилад генерує потужний струмінь води, котрий може порушити цілісність шкіри та слизових оболонок.
- Перед використанням приладу видаліть з порожнини рота усі чужорідні предмети (пірсинг, ювелірні вироби тощо).
- Не користуйтеся іригатором, якщо у вас є відкриті рани у ротовій порожнині.
- Перед будь-якими стоматологічними втручаннями уточніть у лікаря, чи можна до процедур користуватися іригатором.
- Під час використання іригатора у перші кілька днів може спостерігатися незначна кровоточивість ясен. Якщо кровоточивість продовжиться через 1 тиждень застосування на м'якому режимі, припиніть використання іригатора та зверніться за консультацією до стоматолога.
- Не заповнюйте резервуар приладу ніякими рідинами, крім чистої питної води.
- Після використання іригатора злийте рештки рідини з резервуара для води.
- Іригатор, що був у використанні, забороняється зберігати у неопалюваному приміщенні за від'ємних температур.

4. СФЕРА ЗАСТОСУВАННЯ

- Прилад призначений виключно для побутового застосування у відповідності з цією Інструкцією. Прилад не призначений для промислового та комерційного використання.
- Виробник не несе відповідальності за збитки, що виникли у результаті неправильного або непередбаченого цією інструкцією використання.

5. КОМПЛЕКТАЦІЯ

1. Прилад (корпус)	1 шт.
2. Змінні класичні насадки	2 шт.
3. Змінна насадка ортодонтична	1 шт.
4. Змінна насадка пародонтологічна	1 шт.
5. Змінна насадка для язика	1 шт.
6. USB кабель	1 шт.
7. Адаптер для заряджання	1 шт.
8. Дорожній чохол	1 шт.
9. Інструкція з експлуатації	1 шт.

6. ОПИС ПРИЛАДУ

Іригатор призначений для догляду за порожниною рота, для чищення міжзубних проміжків, видалення нальоту з допомогою компактного струменя води, що подається під тиском. А також для дотримання гігієни за наявності імплантантів, брекетів, коронок, мостів; для оздоровлення ясен з допомогою масажу.

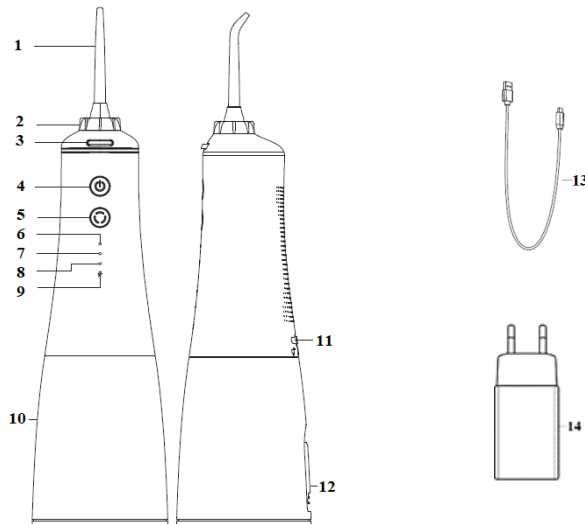

1. Змінна насадка
2. Основа змінної насадки, що обертається
3. Кнопка фіксатора насадки
4. Кнопка увімк./вимк.
5. Кнопка перемикання режимів
6. Індикатор режиму Normal
7. Індикатор режиму Soft
8. Індикатор режиму DIY
9. Індикатор рівня заряду
10. Резервуар для води
11. USB порт
12. Отвір для заливання в резервуарі для води
13. USB кабель
14. Адаптер для заряджання

Насадки

У базовій комплектації 5 насадок:
класичні 2 шт.,
ортодонтична 1 шт.,
пародонтологічна 1 шт.
для чищення язика 1 шт.



Насадка
класична



Насадка
ортодонтична



Насадка
пародонтологічна



Насадка
для чищення язика

Класична насадка очищає міжзубні проміжки від бактерій та частинок їжі; підходить для видалення решток їжі за наявності штучних конструкцій.

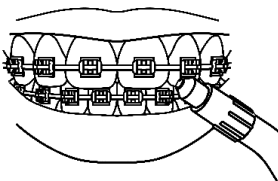

Ортодонтична насадка
підходить для чищення мостів, брекетів,
коронок, для всіх елементів
штучних конструкцій

Пародонтологічна насадка має м'який наконечник, використовується для очищення краю ясен.

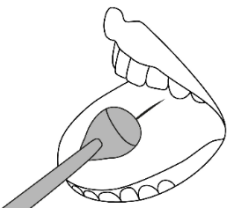

Насадка для чищення язика
видаляє бактерії, наліт, освіжає дихання.

Увага! Насадка має бути строго індивідуальною для кожного користувача.
На насадках є кільця різних кольорів, щоб розрізнити насадки різних користувачів.
Рекомендується міняти насадки після 6 місяців регулярного користування.

Режими роботи:

Перемикання режимів роботи здійснюється послідовним натисненням кнопки перемикання режимів (5). Вимкнення кожного обраного режиму відбувається автоматично через певний час. За необхідності можна вимкнути примусово повторним натисненням кнопки (4) увімк./вимк.

1. Режим Normal (нормальний) із середнім тиском подачі води для щоденного догляду за зубами, чищення міжзубних проміжків, масажу ясен; для людей зі здоровими яснами.
2. Режим Soft (м'який) – м'яка дія на зуби та ясна, рекомендовано для чутливих зубів та ясен; для користувачів-початківців.
3. Режим DIY – імпульсний режим для чищення кишень ясен та масажу ясен.
Налічує 4 режими:
DIY 1
DIY 2
DIY 3
DIY 4

Тривалість роботи при повному резервуарі:

- Режим Normal: 80 сек ±10 сек
- Режим Soft: 90 сек ±10 сек
- Режим DIY 1: 65 сек ±10 сек
- Режим DIY 2: 75 сек ±10 сек
- Режим DIY 3: 90 сек ±10 сек
- Режим DIY 4: 110 сек ±10 сек



Увага!

Прилад автоматично вимкнеться через 120-125 сек.

7. ПІДГОТОВКА ДО РОБОТИ

1. Приберіть весь пакувальний матеріал.
2. Складання іригатора. Встановіть наконечник на верхній частині ручки, щоб пролунав характерний звук клацання.



Для того, щоб зняти наконечник, натисніть кнопку 3 на приладі, далі витягніть наконечник з рукоятки.





Увага! Не натискайте кнопку фіксатора насадки під час роботи іригатора.

3. Зарядження іригатора.

Переконайтеся, що напруга, вказана на приладі, відповідає напрузі мережі.

- Підключіть USB кабель (13) до адаптера (14) та порту USB (11) на корпусі приладу, а потім увімкніть адаптер в мережу. Спалахне індикатор зарядження.
- Заряджайте пристрій протягом 4-5 годин.
При першому використанні повністю зарядіть пристрій.
- У процесі зарядження індикатор блимає червоним світлом. Коли пристрій буде повністю заряджений – індикатор припинить блимати та буде світитися безперервним зеленим світлом.
- Тривалість роботи після повного зарядження батареї - до 60 хвилин.
- Якщо під час роботи приладу індикатор зарядження постійно блимає, це вказує на те, що батарею потрібно зарядити. Зарядіть, будь ласка, батарею знову.

Правильною експлуатацією Ви збільшите строк служби літєвої батареї.

8. ЕКСПЛУАТАЦІЯ ПРИЛАДУ.

1. Залийте воду в резервуар через отвір для заливання (12):

- Відкрийте кришку резервуара для води
- Тримайте резервуар для води горизонтально і наповніть резервуар водою
- Закрийте кришку резервуара для води

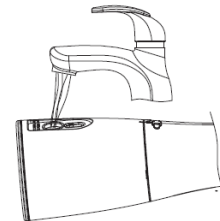

Під час заливання води у резервуар прилад має бути вимкнений.

Для використання приладу рекомендується чиста проточна прохолодна або тепла вода (до 40°C). Якщо якість води у вашому регіоні погана, використовуйте фільтровану воду.



Щоб уникнути поломки іригатора, забороняється використовувати:

- Речовини та розчини, що містять зважені частки (відвари, суспензії тощо)
- Розчини з вмістом олій
- Антисептичні та спиртові розчини
- Соляні розчини
- Рідини для полоскання рота, крім спеціальних розчинів та ополіскувачів для іригатора.

2. Для увімкнення та вимкнення приладу натискайте кнопку увімкнення увімк./вимк. (4)

3. Вибір та перемикання режиму здійснюється коротким натисненням кнопки перемикання режимів (5).



Прилад запам'ятовує останній використаний Вами режим роботи і при подальшому використанні він буде знаходитися у цьому режимі. Для вибору іншого – перемикайте режим.

Для перемикання між режимами DIY 1 / DIY 2 / DIY 3 / DIY 4 утримуйте певний час кнопку перемикання режимів (5):

DIY 1 - індикатор світиться синім кольором

DIY 2 - часто блимає синім кольором

DIY 3 – блимає синім кольором

DIY 4 – плавно блимає синім кольором

- Щоразу перед чищенням зубів промивайте наконечник проточною водою.
- Іригатор має 6 режимів чищення. При першому використанні рекомендується обирати режим SOFT. Це допоможе адаптуватися до іригаційного чищення та уникнути ризику запалення та кровоточивості ясен.
- Іригатор має знаходитися у положенні вертикально під час використання, щоб уникнути зупинки потоку води.
- Не використовуйте заповнений водою іригатор без насадки. Це може призвести до його поломки.
- Не вмикайте пристрій без води в резервуарі, крім тих випадків, коли потрібно злити рештки води та осушити резервуар. Робота пристрою без води може призвести до його поломки чи суттєво скоротити строк служби приладу.

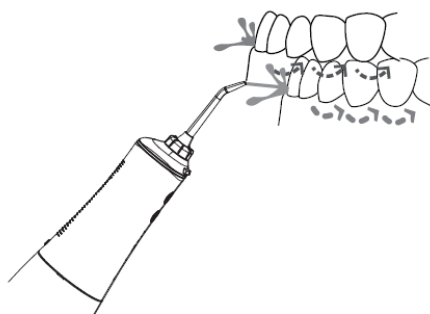

4. Процес чищення порожнини рота:

- Нахиліться над раковиною та помістіть наконечник приладу в рот
- Увімкніть прилад, коли насадка знаходиться в роті
- Частково прикрийте губи, щоб запобігти бризкам, але дозвольте воді текти з рота в раковину
- Спрямуйте кінчик на лінію ясен під кутом 90 градусів.
- Почніть з задніх зубів, рухайтесь вздовж лінії ясен, затримуючись у міжзубних проміжках. Продовжуйте до тих пір, поки всі області навколо і між зубами не будуть прочищені.

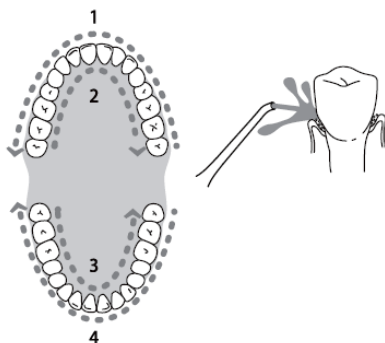

- Ергономічний дизайн та наконечник, що повертається на 360 градусів, дозволяють контролювати потік води для легкого доступу до усіх зон порожнини рота.
- Відстань від насадки до зуба визначається користувачем самостійно, виходячи з необхідної інтенсивності дії
- Будьте особливо обережними в області між зубами та навколо брекетів.
- Не спрямовуйте струмінь безпосередньо у пародонтальну кишеню.

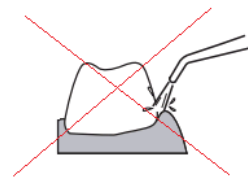

5. ЧИЩЕННЯ ТА ДОГЛЯД

- Злийте рештки води з резервуара. Після цього увімкніть прилад, і краплі води, що залишилися, вийдуть через наконечник. Рекомендується добре промивати резервуар 1 раз на тиждень водою, температура якої становить не вище 50° С.

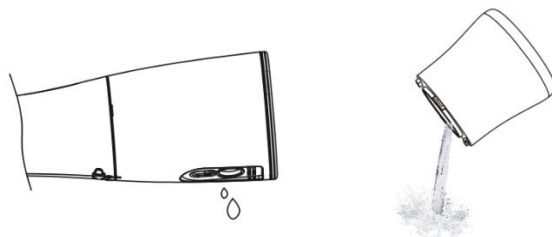

- Для того, щоб зняти резервуар для води, лівою рукою тримайте верхню частину іригатора, як показано на малюнку нижче, а правою рукою поверніть резервуар вліво.

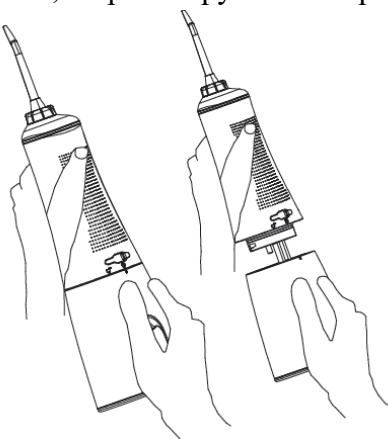

- Якщо потрібно замінити наконечник, використовуйте, будь ласка, оригінальні насадки для цієї моделі. Рекомендований час використання одного наконечника - 6 місяців.
- Щоразу після використання необхідно промивати наконечник та корпус теплою проточною водою. За необхідності можна використовувати м'яку тканину та мило для очищення поверхні.

Дезінфекцію насадок можна проводити шляхом занурення їх на 5-10 хвилин в один з наведених розчинів: 3% розчин перекису водню, 1% розчин хлоргексидину. Після цього промийте насадки теплою водою.

Також дезінфекцію насадок можна проводити в ультрафіолетовому очищувачі.

- Насадки можуть зберігатися у резервуарі для води, як показано на малюнку нижче.

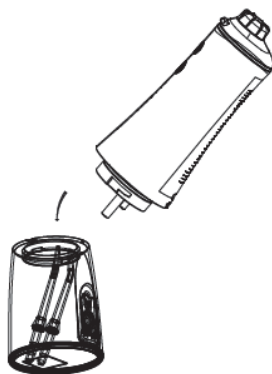

- Якщо наконечник був деформований у процесі використання, то необхідно одразу замінити його.
- Забороняється використовувати для чищення органічні розчинники та абразивні матеріали, а також гострі предмети, які можуть пошкодити покриття іригатора.
- Не чистіть, будь ласка, прилад у посудомийній машині.

6. ЗБЕРІГАННЯ ТА ТРАНСПОРТУВАННЯ

- Електроприлади зберігаються у закритому сухому та чистому приміщенні за температури навколишнього повітря не вище плюс 40°C з відносною вологістю не вище 70% і за відсутності в навколишньому середовищі пилу, кислотних та інших парів, що негативно впливають на матеріали електроприладів.
- Якщо ви не будете користуватися приладом протягом тривалого часу, зарядіть, будь ласка, батарею повністю, відключіть її від джерела живлення та зберігайте іригатор у закритому сухому опалюваному приміщенні без попадання сонячного світла.
- Якщо ви не плануєте користуватися приладом протягом тижня та довше, просушіть посудину для води зовні та зсередини.

Транспортування

Електроприлади транспортують усіма видами транспорту відповідно до правил перевезення вантажів, що діють на транспорті конкретного виду. Для перевезення приладу використовуйте оригінальну заводську упаковку.

Транспортування приладів повинно виключати можливість безпосереднього впливу на них атмосферних опадів та агресивних середовищ.

ВИМОГИ ЩОДО УТИЛІЗАЦІЇ

Примітка: Після завершення строку експлуатації не викидайте прилад разом з побутовими відходами, а передайте його в офіційний пункт прийому для подальшої утилізації. Таким чином Ви допоможете зберегти довкілля.

Відходи, що утворюються у результаті утилізації виробів, підлягають обов'язковому збору з подальшою утилізацією у встановленому порядку та відповідно до чинних вимог та норм галузевої нормативної документації, зокрема відповідно до СанПіН 2.1.7.1322-03 «Гігієнічні вимоги щодо розміщення та знешкодження відходів виробництва та споживання».

7. ЯКЩО У ВАС ВИНИКЛА ПРОБЛЕМА

Якщо виникає невелика проблема, її зазвичай можна легко вирішити, коли знайдено причину виникнення.

ПРОБЛЕМА	МОЖЛИВА ПРИЧИНА	МОЖЛИВЕ РІШЕННЯ
Вода не витікає з приладу	• Ущільнююче кільце в основі змінної насадки пошкоджене, і змінна насадка не може бути встановлена належним чином	• Зверніться у сервісний центр для заміни ущільнюючого кільця
Витікання води з резервуара для води	• Ослаблене ущільнююче кільце	• Замініть наконечник
Слабкий напір води під час роботи приладу	• Низька напруга	• Повністю зарядіть прилад
Прилад не вмикається	• Низька напруга	• Повністю зарядіть прилад

<p>Під час увімкнення приладу з насадки не йде вода</p>	<ul style="list-style-type: none"> • У резервуарі для води немає води • Пристрій надто сильно нахилений під час використання • У змінній насадці накопичився бруд 	<ul style="list-style-type: none"> • Очистіть фільтр • Промийте резервуар для води • Використовуйте прилад у вертикальному положенні • Вимкніть та знову увімкніть прилад • Зверніться у сервісний центр
---	--	---

! Щоб уникнути ризику виникнення пожежі, ураження електричним струмом, отримання травми під час використання вашого приладу, а також його поломки, суворо дотримуйтесь основних заходів безпеки під час роботи з цим приладом, а також загальних вказівок з безпеки під час роботи з електричною побутовою технікою.

Увага! Якщо з допомогою описаних вище кроків Ви не можете усунути проблему власними силами, зверніться, будь ласка, в Авторизований сервісний центр POLARIS.

8. ТЕХНІЧНІ ХАРАКТЕРИСТИКИ

PWF 1004 W/T – Іригатор торгової марки POLARIS

Напруга мережі: ~ 100– 240В, ~50/60 Гц

Напруга: 5 В

Номінальна потужність: 5 Вт

Номінальний тиск води у приладі: 206-827 кПа

Об'єм резервуара для води: 350мл

Частота пульсації води 1400-1800 імпульсів на хвилину

Тривалість роботи при повному резервуарі: до 90 сек.

Автоматичне вимкнення: через 2 хвилини роботи

Тривалість заряджання: 4-5 год

Сумарна тривалість роботи при повністю зарядженому акумуляторі до 60 хв.

Літєва батарея 1800 мА/год

Вологостійкість IPX7

Клас захисту – II

Примітка: Внаслідок постійного процесу внесення змін та вдосконалень між інструкцією і виробом можуть спостерігатися певні розбіжності. Виробник сподівається, що користувач зверне на це увагу.

9. ІНФОРМАЦІЯ ПРО СЕРТИФІКАЦІЮ

Продукція пройшла процедуру підтвердження відповідності вимогам ТР ТС 004/2011 «Про безпеку низьковольтного обладнання», ТР ТС 020/2011 «Електромагнітна сумісність технічних засобів», ТР ЕАЭС 037/2016 «Про обмежене застосування небезпечних речовин у виробі електротехніки та радіоелектроніки» та маркується єдиним знаком обігу продукції на ринку держав-членів Митного союзу.

Інформацію про номер сертифікату/декларації відповідності та термін його дії Ви можете отримати у місці придбання виробу POLARIS або в Уповноваженого представника виробника.



Строк служби виробу: 3 роки
Гарантійний строк: 2 роки від дня покупки

Дата виготовлення вказана на паспортній ідентифікаційній табличці, що знаходиться на задній стінці виробу.

Гарантія на АКБ (акумуляторну батарею) не розповсюджується.

Правила реалізації не встановлені.

Виробник:

НІНБО ХЕНСФОРТ ОВЕРСІЗ ЕЙША ЛІМІТЕД

Адреса: № 158 Доншан Лю, Хушан Чжидо, Цісі, Провінція Чжезцян, КНР

Manufacturer: NINGBO HANSFORT OVERSEAS ASIA LIMITED

No. 158 Dongshan Lu, Hushan Jiedao, Cixi City, Zhejiang Province, PRC

На заводі:

Стермей Індастріал Лімітед, Рум 5206, 8 офіс Білдинг, ЧангАн Ванке Сентер, №1 ЧангКуінг Саус Род, ДжинКсиа Ком'юніті, ЧангАн Таун, Доггуан, Гуангдонг, Китай

At factory:

Stermay Industrial Limited, Room 5206, the 8th office Building, ChangAn Vanke Center, NO.1 ChangQing South Road, JinXia Community, ChangAn Town, Dongguan, Guangdong, China

Виготовлено в Китаї.

Імпортер в Україні: ТОВ «МБТ ИНТ», Україна, 02091, місто Київ, вул. Тростянецька, будинок 6-Г

10. ГАРАНТІЙНІ ЗОБОВ'ЯЗАННЯ

Виріб: Іригатор

Модель: PWF 1004 W/T

Ця гарантія діє протягом 24 місяців від підтвердженої дати придбання виробу та передбачає гарантійне обслуговування виробу відповідно до законодавства держав-членів Митного союзу «Про захист прав споживачів».

1. Гарантійне зобов'язання розповсюджується на усі моделі, які випускаються під торговою маркою POLARIS та придбані в уповноважених виробником продавців, у країнах, де надається гарантійне обслуговування (незалежно від місця покупки).
2. Виріб повинен використовуватися у строгій відповідності до інструкції з експлуатації та з дотриманням правил та вимог безпеки.
3. Ця гарантія не розповсюджується на дефекти, що виникли після передачі товару споживачу внаслідок:
 - Хімічного, механічного та іншого впливу, попадання сторонніх предметів, рідин, комах та продуктів їх життєдіяльності всередину виробу;
 - Неправильної експлуатації, що полягає у використанні виробу не за його прямим призначенням, а також встановлення та експлуатації виробу з порушенням правил та вимог техніки безпеки;
 - Відкладання вапняного осаду, водяного каменю та накипу внаслідок використання води з високим вмістом мінеральних речовин;

- Використання приладу з метою, для якої він не призначений;
 - Нормальної експлуатації, а також природного зношування, що не впливають на функціональні властивості: механічні пошкодження зовнішньої або внутрішньої поверхні (вм'ятини, подряпини, потертості), природні зміни кольору металу, у тому числі поява райдужних та темних плям, а також корозії на металі у місцях пошкодження поверхні та непокритих ділянках металу;
 - Зношування деталей оздоблення, ламп, батарей, захисних екранів, накопичувачів сміття, ременів, щіток та інших деталей з обмеженим строком використання;
 - Ремонту виробу, здійсненого особами або фірмами, що не є Авторизованими сервісними центрами*;
 - Пошкоджень виробу під час транспортування, некоректного його використання, а також у зв'язку з не передбаченими конструкцією виробу модифікаціями чи самостійним ремонтом.
4. Виробник не несе гарантійні зобов'язання, якщо на виробі відсутня паспортна ідентифікаційна табличка, або дані в ній витерті або виправлені.
 5. Ця гарантія діє лише для виробів, що використовуються для особистих побутових потреб, та не розповсюджується на вироби, котрі використовуються з комерційною, промисловою та професійною метою.

Увага! Виробник не несе відповідальності за можливу шкоду, прямо чи опосередковано завдану виробом POLARIS людям, домашнім тваринам, навколишньому середовищу, або збитки майну у випадку, якщо це сталося у результаті недотримання правил або умов експлуатації та встановлення виробу, навмисних та необережних дій споживача та третіх осіб.

З усіх питань, пов'язаних з технічним обслуговуванням, перевіркою якості, гарантійним та постгарантійним ремонтом виробів POLARIS, звертайтеся до найближчого Авторизованого сервісного центру POLARIS або до продавця – уповноваженого дилера POLARIS.

Гарантійний ремонт виробів POLARIS здійснюють лише Авторизовані сервісні центри POLARIS.

*Адреси Авторизованих центрів на сайті Компанії: www.polar.ru

Для підтвердження дати придбання виробу при гарантійному ремонті або пред'явлення інших передбачених законом вимог просимо Вас зберігати документи про покупку.

Такими документами можуть бути заповнений гарантійний талон POLARIS, касовий чек або квитанція продавця, інші документи, що підтверджують дату та місце покупки.

У разі ненадання документу, що підтверджує дату придбання виробу, строк гарантії вираховується з дати виготовлення виробу.

Дата виготовлення вказана на паспортній ідентифікаційній табличці, що знаходиться на задній стінці виробу.

Ирригатор
Моделі PWF 1004 W/T
Пайдалану жөніндегі нұсқаулық

Сізге POLARIS сауда маркасының өнімін таңдағаныңыз үшін алғысымызды білдіреміз. Біздің өнімдеріміз сапа, функционалдылық пен дизайнның жоғары талаптарына сәйкес әзірленген. Сіз біздің фирмамыздың жаңа өнімін сатып алғаныңызға риза болатыңызға сенімдіміз.

Аспапты пайдалануды бастар алдында Сіздің қауіпсіздігіңізге қатысты маңызды ақпарат, сондай-ақ аспапты дұрыс пайдалану және оны күту жөніндегі ұсыныстар қамтылған осы нұсқаулықты мұқият оқып шығыңыз.

Нұсқаулықты кепілдік талонымен, кассалық чекпен, мүмкіндігінше, картон қораппен және орауыш материалмен бірге сақтап қойыңыз.

Мазмұны

1. ЖАЛПЫ АҚПАРАТ	29
2. ҚАУІПСІЗДІК БОЙЫНША ЖАЛПЫ НҰСҚАУЛАР	29
3. ОСЫ АСПАП ҚАУІПСІЗДІГІ БОЙЫНША АРНАЙЫ НҰСҚАУЛАР	30
4. ПАЙДАЛАНУ САЛАСЫ	31
5. ЖИЫНТЫҚТАМА	31
6. АСПАП СИПАТТАМАСЫ	31
7. ЖҰМЫСҚА ДАЙЫНДЫҚ.....	33
8. АСПАПТЫ ПАЙДАЛАНУ.....	34
9. ТАЗАЛАУ ЖӘНЕ КҮТІМ.....	36
10. САҚТАУ ЖӘНЕ ТАСЫМАЛДАУ	37
11. ЕГЕР СІЗДЕ МӘСЕЛЕ ТУЫНДАҒАН БОЛСА.....	38
12. ТЕХНИКАЛЫҚ СИПАТТАМАЛАРЫ.....	38
13. СЕРТИФИКАТТАУ ТУРАЛЫ АҚПАРАТ	39
14. КЕПІЛДІКТІ МІНДЕТТЕМЕЛЕР	40

1. ЖАЛПЫ АҚПАРАТ

Пайдалану жөніндегі осы нұсқаулық POLARIS ирригаторының, моделі PWF 1004 W/T (бұдан әрі мәтін бойынша – аспап) техникалық деректерімен, құрылымымен, пайдалану және сақтау ережелерімен танысуға арналған.

2. ҚАУІПСІЗДІК БОЙЫНША ЖАЛПЫ НҰСҚАУЛАР

- Аспапты пайдалану «Тұтынушылардың электр қондырғыларды техникалық пайдалану ережелеріне» сәйкес жүргізілуі тиіс.
- Аспап тек қана тұрмыста пайдалануға арналған
- Осы аспапты пайдалануды бастар алдында «Пайдалану жөніндегі нұсқаулықты» мұқият оқып шығыңыз.
- Аспапты іске қосар алдында әр кезде оны қарап байқап шығыңыз. Аспаптың және қуат беру адаптерінің зақымдануы бар болғанда ешбір жағдайда адаптерді розеткаға қоспаңыз.
- Аспап және қуат беру адаптері олар ыстықтың, тура күн сәулелерінің және ылғалдың әсеріне ұшырамайтындай етіп сақталуы тиіс.
- Қуаттанып тұрған аспапты қадағалаусыз қалдырмаңыз! Егер сіз үй-жайдан шығып кетсеңіз, қуат беру адаптерін ылғи желіден ажыратып қойыңыз.
- Бұл құрал физикалық, жүйке немесе психикалық ауытқулары бар немесе тәжірибе мен білімнің жеткіліксіздігі бар адамдардың (балаларды қоса алғанда) пайдалануына арналмаған, мұндай адамдарға қадағалау жүзеге асырылатын немесе олардың қауіпсіздігіне жауап беретін адамның осы құралды пайдалануына қатысты оларға нұсқау беретін жағдайларды қоспағанда. Балалардың аспаппен ойнауына жол бермеу мақсатында қадағалауды жүзеге асыру қажет.
- Аспапты суға немесе басқа қандай болса да сұйықтыққа қоймаңыз.
- Назар аударыңыз! Құралды ванналар, шұңғылшалар немесе сумен толтырылған басқа ыдыстар маңында қуаттандырмаңыз. 
- Құрылғыны тазалар алдында және оны қуат көзіне қосар алдында аспап толығымен кепкеніне көз жеткізуді сұраймыз.
- Желілік айырды тек қана айнымалы ток көзіне (~) қосыңыз. Қосар алдында құралды желіде қолданылатын кернеуге арналған екеніне көз жеткізіңіз.
- **Кез келген қате қосу Сізді кепілдікті қызмет көрсету құқығынан айырады.**
- Құралды өткір бұрыштарға соғылудан сақтаңыз. Пайдалану аяқталғаннан кейін, аспапты тазалғанда немесе ол сынғанда оны үнемі желіден ажыратыңыз.
- Аспапты, оның желілік баусымынан ұстап, желіден ажыратуға тыйым салынады. Аспапты желіден ажыратқанда штепсельдік айырдан ұстаңыз.
- Баусымды дәл осындай модельдің ұқсас түпнұсқа баусымына ауыстыруға болады, білікті мамандар - сервистік орталық қызметкерлерінен кеңес алыңыз. Біліксіз жөндеу пайдаланушы үшін тікелей қауіп төндіреді.
- Пайдаланудан кейін ешқашанда да электрлік қуат көзі желісін құралды айналдырып орамаңыз, себебі уақыт өте келе сымның сынуына әкелуі мүмкін. Сақтау уақытында сымды үнемі түзулеп ораңыз.
- Аспапты жөндеу үшін тек түпнұсқа қосалқы бөлшектер пайдаланылуы мүмкін.
- Аспапты құлағаннан кейін, егер зақымданудың көзге көрінетін белгілері бар болса, пайдаланбау керек. Аспап пайдаланар алдында білікті маманмен тексерілуі тиіс.
- Егер сіз аспапты пайдаланбасаңыз, оны үнемі желіден ажыратып қойыңыз.
- Желілік баусымның ыстық және үшкір беттермен жанасуына жол бермеңіз. Желілік баусым оқшауламасының зақымдануына жол бермеңіз.
- Тек қана жиынтыққа кіретін қондырмаларды пайдаланыңыз.
- Аспап жеткізілімі жиынтықтамасына кірмейтін аксессуарларды пайдалану Сізді кепілдікті қызмет көрсету құқығынан айырады.



Назар аударыңыз! Қызмет мерзімі аяқталғаннан кейін құралды тұрмыстық қалдықтармен бірге шығарып тастамаңыз. Оны одан әрі кәдеге жаратуға арналған мамандырылған пунктке тапсырыңыз. Сіз осылай қоршаған ортаны қорғауға көмектесе аласыз. Пайдаланылған аккумуляторлық батареяларды тұрмыстық қоқыспен тастамаңыз. Батареяларды отқа тастамаңыз, себебі олар жарылуы мүмкін. Пайдаланылған аккумуляторлық батареялар жойылуы тиіс. Бұл құралды батарея алынбалы есеп, сондықтан да талап жалпы барлық құралға қатысты.



Назар аударыңыз!

Кез келген сипаттағы ақаулықтар пайда болғанда POLARIS Авторизацияланған қызмет көрсету орталығына хабарласыңыз.

3. ОСЫ АСПАП ҚАУІПСІЗДІГІ БОЙЫНША АРНАЙЫ НҮСҚАУЛАР

- Осы аспап емдік немесе медициналық құралы болып табылмайды. Бұл тұрмыстық мақсаттағы өнім. Пайдалану кезіндегі барлық көрсетімдер, қарсы көрсетімдер және ықтимал асқынулар жөнінде осы құрылғыны пайдалануды бастарға дейін медициналық персоналдан кеңес алыңыз.
- Ирригатор электромагниттік жабдыққа арналған қауіпсіздік, стандарттар талаптарына сәйкес келеді. Егер Сізде жүрекширатқыштар және басқа имплантталған құрылғылар жөнінде қандай да бір сұрақтарыңыз болса, ирригаторды пайдаланар алдында өзіңіздің дәрігеріңізбен немесе имплантталған құрылғылар өндірушілерінен кеңес алуды сұраймыз.
- Бұл өнім тістегі өнезді кетіруге және тісті күнделікті мұқият тазалауға арналған. Оны басқа мақсаттарда пайдаланбауды сұраймыз. Егер Сіз өзіңізді жайсыз сезінсеңіз немесе ауырсынғанды сезінсеңіз, бұл өнімді пайдалануды тоқтатыңыз және дәрігерге жүгініңіз.
- Егер сізде қандай бір медициналық проблемаларыңыз бар болса, ирригаторды пайдаланар алдында дәрігермен кеңесіңіз.
- Аспапты ыдыс жуатын машинада жумауды сұраймыз.
- Ирригатордың түпнұсқа емес қондырмаларын пайдаланбауды сұраймыз.
- Аспапты ауаның теріс температураларында сақтауға қатаң түрде болмайды.
- Іске қосылған ирригаторды қолдан түсірмеңіз және оны қатты беттерге қоймаңыз, өйткені жұмыс істеп тұрған аспап құлап, зақымдануы мүмкін.
- Аспап ағынын тілдің астына, құлаққа, мұрынға және басқа да нәзік аймақтарға бағыттамаңыз. Аспап қатты су ағынын туғызады, ол терінің және шырышты қабықшалардың бүтіндігін бұзуы мүмкін.
- Аспапты пайдаланар алдында ауыз қуысынан барлық бөгде заттарды (пирсинг, зергерлік әшекейлер және т. б.) алып қойыңыз.
- Егер сіздің ауыз қуысыңызда ашық жаралар бар болса, ирригаторды пайдаланбаңыз.
- Тіс дәрігерінде кез келген араласуды өткізер алдында процедураларға дейін ирригаторды пайдалану мүмкіндігін одан нақтылап алыңыз.
- Ирригаторды пайдаланған кезде алғашқы бірнеше күнде қызыл иектің болымсыз қанауы байқалуы мүмкін. Егер қан ағуы жұмсақ режимде 1 апта пайдаланғаннан кейін жалғасатын болса, ирригаторды пайдалануды тоқтатыңыз және кеңес алу үшін тіс дәрігеріне жүгініңіз.
- Аспаптың ирригаторын таза ауыз судан басқа ешқандай сұйықтытармен толтырмаңыз.
- Ирригаторды әр пайдаланудан кейін суға арналған резервуардан сұйықтық қалдықтарын ағызыңыз.
- Пайдалануда болған ирригаторды жылытылмайтын үй-жайда теріс температураларда сақтауға тыйым салынады.

4. ПАЙДАЛАНУ САЛАСЫ

- Аспап осы Нұсқаулыққа сәйкес тек қана тұрмыстық пайдалануға арналған. Аспап өнеркәсіптік және коммерциялық пайдалануға арналмаған.
- Өндіруші қате пайдалану немесе осы Пайдалану нұсқаулығында көзделмеген мақсатта нәтижесінде туындаған шығын үшін жауапкершілік алмайды.

5. ЖИЫНТЫҚТАМА

1. Аспап (корпус)	1 дана.
2. Ауыстырмалы классикалық қондырмалар	2 дана.
3. Ауыстырмалы ортодонттық қондырма	1 дана.
4. Ауыстырмалы пародонттық қондырма	1 дана.
5. Тілге арналған ауыстырмалы қондырма	1 дана.
6. USB сым	1 дана
7. Зарядтаудың адаптері	1 дана.
8. Жол тысқабы	1 дана.
9. Пайдалану жөніндегі нұсқаулық	1 дана.

6. АСПАП СИПАТТАМАСЫ

- Ирригатор ауыз қуысына күтім жасауға, тісаралық аралықтарды тазалауға, қысыммен берілетін судың шағын ағынымен өңезді кетіруге арналған. Сонымен қатар импланттар, брекеттер, тіссауыттар, көпірлер бар болғанда гигиена сақтауға; қызылиекті уқалаудың көмегімен сауықтыруға арналған.

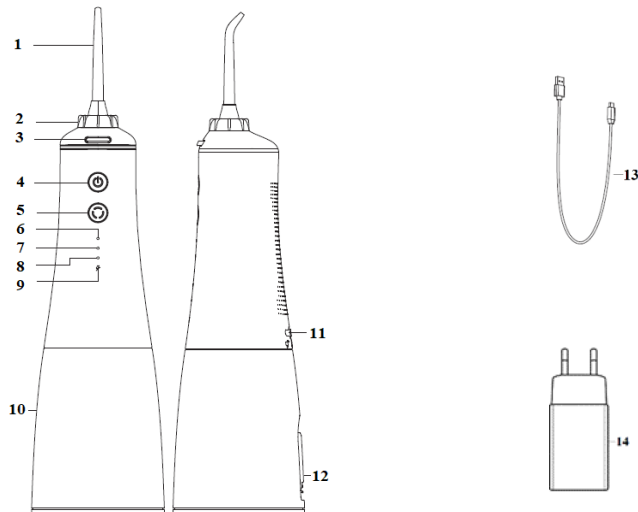

1. Ауыстырмалы қондырма
2. Ауыстырмалы қондырманың айналмалы негізі
3. Қондырманы бекіту батырмасы
4. Қос./сөнд. батырмасы.
5. Режимдерді ауыстырып-қосу батырмасы
6. Normal режимінің индикаторы
7. Soft режимінің индикаторы
8. DIY режимінің индикаторы
9. Зарядталу деңгейінің индикаторы
10. Суға арналған резервуар

11. USB порт
12. Суға арналған резервуардың құю тесігі
13. USB кәбіл
14. Зарядтаудың адаптері

Қондырмалар

Базалық жиынтықтамада 5 қондырма:
 классикалық 2 дана,
 ортодонттық 1 дана,
 пародонтологиялық 1 дана.
 тілді тазалауға арналған 1 дана.



Қондырма
классикалық



Қондырма
ортодонттық



Қондырма
пародонтологиялық



Қондырма
тілді тазалауға арналған

Классикалық қондырма тісаралық аралықтарды бактериялар мен тамақ қалдықтарынан тазалайды жасанды құрылымдар бар болғанда тамақ қалдықтарын кетіру үшін жарамды.

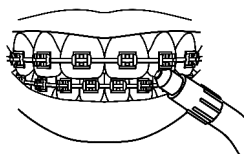

Ортодонттық қондырма
мосттарды, брекеттерді,
тіс қаптамаларын, жасанды құрылымдардың барлық элементтерін
тазалауға жарамды.

Пародонтологиялық қондырмада жұмсақ ұштығы бар, қызылжиек шетін тазалау үшін пайдаланылады.

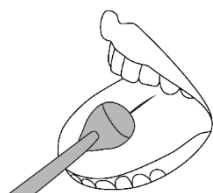

Тілді тазалауға арналған қондырма
бактерияларды, өңезді жояды, тыныс алуды балғындырады.

Назар аударыңыз! Қондырма әр пайдаланушы үшін қатаң жеке болуы тиіс.
 Әртүрлі пайдаланушылардың қондырмаларын ажырату үшін қондырмаларда әртүрлі түсті сақинал
 бар.
 Қондырмаларды 6 ай үнемі пайдаланғаннан кейін ауыстыру ұсынылады.

Жұмыс істеу режимдері:

Жұмыс істеу режимдерін ауыстырып-қосу режимдерді ауыстырып-қосу батырмасына ретімен басу арқылы жүзеге асырылады. Белгілі бір уақыттан кейін әр таңдалған режимнің сөндірілуі автоматты түрде орын алады. Қажеттілік болғанда, қос/сөнд батырмасын (4) мәжбүрлеп қайта басу арқылы сөндіруге болады.

1. Normal (қалыпты) режимі су берілуінің орташа қысымымен тіске күнделікті күтім жасауға, тісаралық аралықтарды тазалауға, қызыл иекті уқалауға арналған; қызыл иектері сау адамдар үшін.
2. Soft (жұмсақ) режимі – тістер мен қызыл иекке жұмсақ әрекет ету, сезімтал тістер мен қызыл иекке арналған; жаңа бастаған пайдаланушылар үшін.
3. DIY режимі – қызылиек қалташаларын тазалауға және қызылиекті уқалауға арналған импульстік режим.
4 режимді қамтиды:
DIY 1
DIY 2
DIY 3
DIY 4

Толық резервуармен жұмыс істеу уақыты:

- Normal режимі: 80 сек ±10 сек
- Soft режимі: 90 сек ±10 сек
- DIY 1 режимі: 65 сек ±10 сек
- DIY 2 режимі: 75 сек ±10 сек
- DIY 3 режимі: 90 сек ±10 сек
- DIY 4 режимі: 110 сек ±10 сек



Назар аударыңыз!

Аспап 120-125 сек өткеннен кейін автоматты түрде сөнеді.

7. ЖҰМЫСҚА ДАЙЫНДЫҚ

1. Бүкіл қаптау материалды алып тастаңыз.
2. Ирригаторды құрастыру. Ұштықты аспаптың жоғарғы бөлігіне сипатты шыртыл естілгенше орнатыңыз.



Ұштықты шешіп алу үшін аспаптығы батырманы3 басыңыз, содан кейін ұштықты тұтқадан суырып алыңыз.



Назар аударыңыз! Ирригатор жұмыс істеп тұрған кезде қондырманы бекіту батырмасын баспаңыз.

3. Ирригаторды қуаттандыру.

Аспапта көрсетілген кернеу желі кернеуіне сәйкес келетініне көз жеткізіңіз.

- USB кәбілді (13) адаптерге (14) және аспап корпусындағы USB портына (11) қосыңыз, содан кейін адаптерді желіге қоосыңыз. Зарядтаудың индикаторы жанады.
- Құрылғыны 4-5 сағат ішінде зарядтаңыз.
Алғашқы рет пайдаланғанда құрылғыны толығымен зарядтаңыз.
- Зарядтау барысында индикатор қызыл түспен жыпылықтайды. Құрылғы толығымен зарядталғанда – индикатор жыпылықтауын тоқтатады және үзіліссіз жасыл жарықпен жанып тұратын болады.
- Батареяның толық зарядталуынан кейін жұмыс істеу уақыты – 60 минутқа дейін.
- Егер аспап жұмыс істеп тұрған кезде зарядтау индикаторы үнемі қызыл түспен жанып тұратын болса, бұл батарея зарядтауды керек етеді дегенді көрсетеді. Батареяны қайталап қуаттандыруды сұраймыз.

Дұрыс пайдаланғанда Сіз литий батареясының қызмет ету мерзімін ұзартасыз;

8. АСПАПТЫ ПАЙДАЛАНУ.

- Суды резервуарға құятын тесік (12) арқылы құйыңыз:
- суға арналған резервуардың қақпақшасын ашыңыз
- суға арналған резервуарды тігінен ұстаңыз және резервуарды суға толтырыңыз
- суға арналған резервуардың қақпақшасын жабыңыз

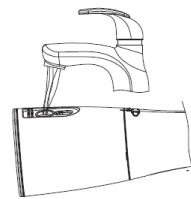

Резервуарға су құйған кезде аспап сөндірілген болуы керек.

Аспапты пайдалану үшін таза ағынды салқын немесе жылы су (40°C дейін) ұсынылады. Егер сіздердің өңірлеріңіздегі судың сапасы нашар болса, онда сүзгіленген суды пайдаланыңыз.



Ирригатордың сынуына жол бермеу үшін пайдалануға тыйым салынады:



- Құрамында қалқымалы бөлшектер бар заттар мен ерітінділерді (қайнатпалар, суспензиялар және т. б.)
- Құрамында май бар ерітінділерді
- Антисептикалық және спиртті ерітінділерді
- Тұзды ерітінділерді
- Ауызды шаюға арналған сұйықтықтарды, ирригаторға арналған арнайы ерітінділер мен шайғыштарды қоспағанда.

- Аспапты іске қосу және сөндіру үшін сөндірудің қос./сөнд (4) батырмасын басыңыз
- Режимді таңдау және ауыстырып-қосу режимдерді ауыстырып-қосу батырмасын (5) қысқа басумен жүзеге асырылады.



Аспап Сіз соңғы рет пайдаланған жұмыс режимін жадта сақтап қалады және келесі пайдалануда ол осы режимде болады. Басқаны таңдау үшін – режимді ауыстырып-қосыңыз.

DIY 1 / DIY 2 / DIY 3 / DIY 4 режимдері арасында ауыстырылып-қосылу үшін режимдерді ауыстырып-қосу батырмасын (5) ұзақ басып ұстаңыз:

DIY 1 - индикатор көк түспен жанады

DIY 2 - көк түспен жиі жыпылықтайды

DIY 3 – көк түспен жыпылықтайды

DIY 4 – көк түспен бірқалыпты жыпылықтайды

- Тісті әр тазалау алдында ұштықты ағынды сумен жуып-шайыңыз.
- Ирригаторда тазалаудың 6 режимі бар. Аспапты алғашқы рет пайдаланғанда SOFT режимін таңдау ұсынылады. Бұл ирригациялық тазалауға бейімделуге және қызыл иектің қабынуы мен қанауына жол бермеуге көмектеседі.
- Су ағынының тоқтауына жол бермеу үшін ирригатор пайдаланылған кезде тік жайғасымда болуы тиіс.
- Суға толған ирригаторды қондырмасыз пайдаланбаңыз. Бұл оның сынуына әкелуі мүмкін.
- Резервуары сусыз болған құрылғыны іске қоспаңыз, су қалдықтарын ағызу және резервуарды құрғату қажет болған жағдайларды қоспағанда. Құрылғының сусыз жұмыс істеуі оның сынуына немесе аспаптың қызмет ету мерзімінің қысқаруына әкелуі мүмкін.

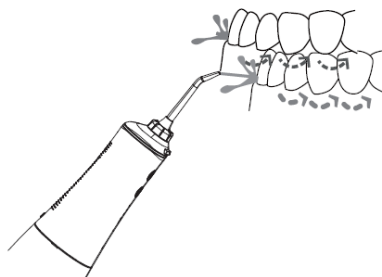

- Ауыз қуысын тазалау процесі:
- шұңғылшаның үстіне еңкейіңіз және аспап ұштыған ауызға салыңыз
- қондырма ауызда болғанда аспапты іске қосыңыз
- шашырауға жол бермей, бірақ судың ауыздан шұңғылшыға ағуына жол бере отырып, еріндеріңізді ышынара жабыңқыраңыз
- ұшын қызыл иек сызығына 90 градус бұрышпен бағыттаңыз.
- артқы тістерден бастаңыз, тісаралық аралықтарда тоқтап, қызыл иек сызығының бойымен жылжыңыз. Тістің айналасындағы және тістер арасындағы барлық жерлер тазаланғанша жалғастырыңыз.

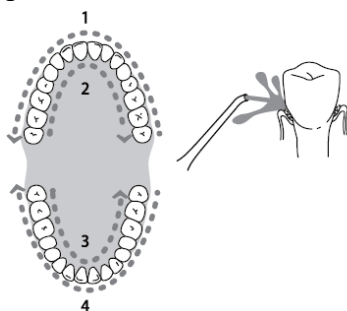

- Эргономикалық дизайн және 360-қа бұрылмалы ұштық су ағынын ауыз қуысының барлық аймақтарына жеңіл қолжетімді болуы үшін бақылауға мүмкіндік береді.
 - әсер етудің талап етілетін қарқындылығына байланысты қондырмадан тіске дейінгі қашықтықты пайдаланушы өзі анықтайды
- Тістер арасындағы жерлер мен брекеттердің айналасында ерекше абайлық сақтаңыз.
- Ағынды тура пародонттық қалташаға бағыттамаңыз.

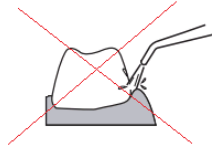

9. ТАЗАЛАУ ЖӘНЕ КҮТІМ

- Резервуардан су қалдықтарын ағызыңыз. Осыдан кейін аспапты іске қосыңыз, ал су тамшылары ұштық арқылы шығады. Резервуарды аптасына 1 рет температурасы 50°C-ден аспайтын сумен жақсылап жуу ұсынылады.

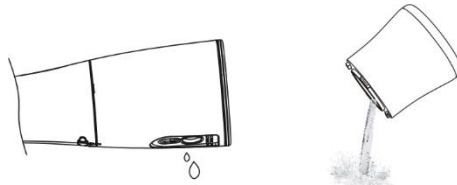

- Суға арналған резервуарды шешіп алу үшін, сол қолмен ирригатордың жоғарғы бөлігін, төмендегі суретте көрсетілгендей, ұстап, оң қолмен резервуарды солға қарай бұраңыз.

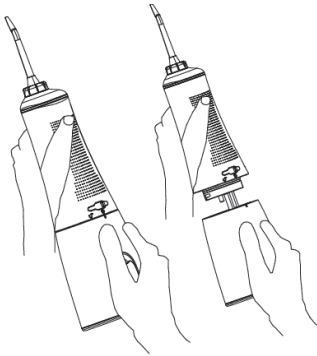

- Егер ұштықтарды ауыстыру қажет болса, осы модельге арналған түпнұсқалық ұштықтарды пайдалануды сұраймыз. 1 ұштықты пайдаланудың қынылатын уақыты – 6 ай.
- Әр пайдаланғаннан кейін ұштықты және корпусы жылы ағынды сумен жуып-шаю керек. Қажет болған жағдайда бетті тазалау үшін жұмсақ мата мен сабынды пайдалануға болады. Қондырмалардың зарарсыздандырылуын оларды 5-10 минутқа аталған ерітінділердің біріне орналастыру жолымен жүргізуге болады: сутегінің 3% асқын тотығы, хлоргексидиннің 1% ерітіндісі. Содан кейін қондырмаларды жылы сумен жуып-шайыңыз. Сонымен қатар қондырмалардың зарарсыздандырылуын ультракүлгін тазартқышта жүргізуге болады.
- Қондырмалар, төмендегі суретте көрсетілгендей, суға арналған резервуарда сақталуы мүмкін.

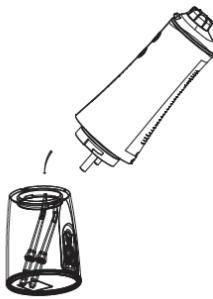

- Ұштық пайдалану барысында деформацияланған болса, онда оны бірден ауыстыру керек.
- Тазалу үшін органикалық еріткіштерді және қазақ материалдарды, сондай-ақ ирригатор жабынын бүлдіруі мүмкін болатын үшкір заттарды пайдалануға тыйым салынады.
- Аспапты ыдыс жуатын машинада жумауды сұраймыз.

4. САҚТАУ ЖӘНЕ ТАСЫМАЛДАУ

- Электр аспаптары қоршаған ауаның температурасы плюс 40°C-ден аспайтын, салыстырмалы ылғалдылығы 70%-дан аспайтын және қоршаған ортада электр аспаптар материалдарына теріс әсер ететін шаң, қышқылды және басқа да булар болмайтын жабық құрғақ және таза үй-жайда сақталады.
- Егер сіз аспапты ұзақ уақыт бойы пайдаланбайтын болсаңыз, батареяны толығымен қуаттандыруды, оны электр қуат көзінен ажыратыңыз және ирригаторды күн сәулесінің көзі жоқ жабық құрғақ үй-жайда сақтаңыз.
- Егер сіз аспапты бір апта және одан ұзақ пайдаланбауды жоспарласаңыз, суға арналған ыдысты ішінен және сыртынан құрғатыңыз.

Тасымалдау

Электр аспаптарды нақты түрдегі көлікте қолданылатын жүктерді тасымалдау ережелеріне сәйкес көліктің барлық түрлерімен тасымалдайды. Аспапты тасымалдағанда зауыттық түпнұсқа ораманы пайдаланыңыз

Аспаптардың тасымалдануы оларға атмосфералық жауын-шашын мен жегі орталардың тікелей әсер ету мүмкіндігін болдырмауы тиіс.

КӘДЕГЕ ЖАРАТУ БОЙЫНША ТАЛАПТАР

Ескерту: Электр аспаптың пайдалану мерзімі аяқталғаннан кейін оны әдеттегі тұрмыстық қалдықтармен бірге тастамай, ресми жинау пунктіне кәдеге жаратуға жіберіңіз. Осылайша Сіз қоршаған ортаны сақтауға көмектесесіз.

Бұйымдарды кәдеге жарату кезінде пайда болатын қалдықтар белгіленген тәртіппен және салалық нормативтік құжаттаманың қолданыстағы талаптары мен нормаларына сәйкес, оның ішінде СанЕЖН 2.1.7.1322-03 «Өндіріс және тұтыну қалдықтарын орналастыруға және залалсыздандыруға қойылатын гигиеналық талаптарға» сәйкес кейінгіде кәдеге жаратумен міндетті түрде жинауға жатады.

5. ЕГЕР СІЗДЕ МӘСЕЛЕ ТУЫНДАҒАН БОЛСА

Егер қандай болса да болымсыз мәселе туындайтын болса, әдетте, оның пайда болуының себебі табылғанда, ол оңай шешілуі мүмкін.

МӘСЕЛЕ	ЫҚТИМАЛ СЕБЕБІ	ЫҚТИМАЛ ШЕШІМІ
Су аспаптан ақпайды	<ul style="list-style-type: none"> • Ауыстырмалы қондырма негізіндегі тығыздағыш сақина бұзылған және ауыстырмалы қондырма тиісті түрде орнатылуы мүмкін емес 	<ul style="list-style-type: none"> • Тығыздағыш сақинаны ауыстыру үшін сервистік орталыққа жүгініңіз
Суға арналған резервуардан судың ағып кетуі	<ul style="list-style-type: none"> • Тығыздағыш сақина босап кеткен 	<ul style="list-style-type: none"> • Ұштықты ауыстыру
Аспап жұмыс істеген кезде судың қысымы әлсіз	<ul style="list-style-type: none"> • Төмен кернеу 	<ul style="list-style-type: none"> • Аспапты толығымен зарядтаңыз
Аспап іске қосылмайды	<ul style="list-style-type: none"> • Төмен кернеу 	<ul style="list-style-type: none"> • Аспапты толығымен зарядтаңыз
Аспапты іске қосқанда қондырмадан су ақпайды	<ul style="list-style-type: none"> • Суға арналған резервуарда су жоқ • Пайдаланған кезде құрылғы тым қатты еңкейтілген • Ауыстырмалы қондырмада лас жиналып қалған 	<ul style="list-style-type: none"> • Сүзгіні тазалаңыз • Суға арналған резервуарды жуып-шайыңыз • Аспапты тік жайғасымда пайдаланыңыз • Аспапты сөндіріңіз және қайта қосыңыз • Сервистік орталыққа жүгініңіз

 Сіздің құралды пайдалану кезінде өрттің, электрлік токпен зақымдану немесе жарақат алу қаупінің, сонымен қатар оның сынуының алдын алу үшін осы құралмен жұмыс кезіндегі сақтықтың негізгі шараларын, сонымен қатар электрлік тұрмыстық техникамен жұмыс кезіндегі қауіпсіздік бойынша жалпы нұсқауларды сақтаңыз.

Назар аударыңыз! Егер Сіз жоғарыда сипатталған қадамдар көмегімен мәселені өз күшіңізбен шеше алмасаңыз, POLARIS өкілетті қызмет көрсету орталығына хабарласыңыз.

6. ТЕХНИКАЛЫҚ СИПАТТАМАЛАРЫ

PWF 1004 W/T – POLARIS сауда маркасының ирригаторы

Желілік кернеу: ~ 100– 240В, ~50/60 Гц

Кернеуі: 5 В

Номинал қауы: 5 Вт

Аспаптағы судың номинал қысымы: 206-827 кПа

Суға арналған резервуардың көлемі: 350мл

Судың бүлкілдеу жиілігі минутына 1400-1800 импульс

Толық резервуардағы жұмыс істеу уақыты: 90 сек дейін.

Автосөндірілу: 2 минут жұмыс істегеннен кейін

Зарядталу уақыты: 4-5 сағ

Толық зарядталған аккумуляторда жұмыс істеудің жиынтық уақыты 60 мин дейін

Литий батареясы 1800 мАсағ

Блғалға төзімділігі IPX7

Қорғау санаты - II

Ескерту: Өзгерістер мен жақсартуларды енгізудің үздіксіз процесінің салдарынан нұсқаулық пен өнім арасында кейбір айырмашылықтар байқалуы мүмкін. Пайдаланушы осыған назар аударады деп өндіруші үміттенеді.

7. СЕРТИФИКАТТАУ ТУРАЛЫ АҚПАРАТ

Бұйым КО ТР 004/2011 «Төмен вольтты құралдардың қауіпсіздігі туралы», КО ТР 020/2011 «Техникалық құралдардың электромагниттік үйлесімдігі», ЕАЭО ТР 037/2017 «Электротехника және радиоэлектроника бұйымдарында қауіпті заттардың қолданудағы шектеулер туралы» талаптардың сәйкестігін растау процедурасынан өткен және Кедендік Одақтың мүше мемлекеттері нарығында бұйымдарды ұстаудың бірыңғай белгісімен таңбаланады. Сәйкестік сертификатының/декларациясының нөмірі және оның қолданылу мерзімі туралы ақпаратты Сіз POLARIS бұйымын сатып алған жерде немесе өндірушінің Уәкілетті өкілінен аласыз.



Бұйымның қызмет көрсету мерзімі:

3 жыл

Кепілді мерзімі:

Сатып алынған күннен бастап 2 жыл

Дайындалған күні бұйымның артқы қабырғасындағы паспорттық сәйкестендіру тақтайшасында көрсетілген

Кепілдік АҚБ-ға (аккумуляторлық батарея) қолданылмайды.

Өткізу ережелері белгіленбеген.

Өндіруші:

НИНБО ХЭНСФОРТ ОВЕРСИЗ ЭЙША ЛИМИТЕД

Мекенжайы: № 158 Доншан Лю, Хушан Чжидао, Цыси, Чжэцзян провинциясы, ҚХР

Manufacturer: NINGBO HANSFORT OVERSEAS ASIA LIMITED

No. 158 Dongshan Lu, Hushan Jiedao, Cixi City, Zhejiang Province, PRC

Зауытта:

Стермэй Индастриал Лимитед, Рум 5206, 8 оффис Билдинг, ЧангАн Ванке Сентер, №1 ЧангКуинг Саус Род, ДжинКсиа Коммьюнити, ЧангАн Таун, Доггуан, Гуангдонг, Қытай
At factory:

Stermay Industrial Limited, Room 5206, the 8th office Building, ChangAn Vanke Center, NO.1 ChangQing South Road, JinXia Community, ChangAn Town, Dongguan, Guangdong, China

Қытайда өндірілген.

Импорттаушы және Өндірушінің РФ және Кедендік Одақтың мүше мемлекеттеріндегі

Уәкілетті өкілі: "Континент" ЖШҚ, Ресей, 115419, Мәскеу қ., Орджоникидзе көшесі, 11-үй, 3-құрылыс, 4-қабат I -үй-жай 13-бөлме, Тел. +7 (495) 419-11-78

Бірыңғай анықтамалық қызметтің телефоны 8-800-700-11-78

8. КЕПІЛДІКТІ МІНДЕТТЕМЕЛЕР

Бұйым: Ирригатор

Моделі: PWF 1004 W/T

Осы кепілдік бұйымды сатып алудың расталған күнінен бастап 24 ай бойы әрекет етеді және «Тұтынушылардың құқықтарын қорғау туралы» Кедендік одақтың мүше мемлекеттерінің Заңына сәйкес бұйымға кепілдік қызмет көрсетілуін білдіреді.

1. Өндірушінің кепілдікті міндеттемелері «POLARIS» сауда маркасымен шығарылатын және өндіруші уәкілеттік берген сатушылардан, кепілдік қызмет көрсетілетін елдерде (сатып алу орнына қарамастан) сатып алынған барлық үлгілерге қолданылады.
2. Бұйым пайдалану жөніндегі нұсқаулыққа және қауіпсіздік жөніндегі ережелер мен талаптарды сақтауға қатаң сәйкестікте пайдаланылуы тиіс.
3. Осы кепілдік тауарды тұтынушыға бергеннен кейін пайда болған келесі кемшіліктерге қатысты болмайды:
 - a. Химиялық, механикалық немесе өзге де әсер ету, бөгде заттардың, сұйықтықтардың, жәндіктердің және олардың тіршілік ету өнімдерінің бұйымның ішіне түсуінен;
 - b. Бұйымды оның тікелей міндетінен тыс пайдалануында болатын қате пайдаланылуы, сондай-ақ Пайдалану жөніндегі нұсқаулықтың және қауіпсіздік техникасы ережелерінің талаптарын бұза отырып, бұйымды орнату және пайдалану;
 - c. Құрамында минералды заттар көп мөлшерде болатын суды пайдалану салдарынан әк шөгіндісі, су тасы мен қақ шөгінділері.
 - d. Бұйымды ол арналмаған мақсаттарда пайдаланудан;
 - e. Қалыпты пайдалану, сонымен қатар функционалдық қасиеттеріне әсер етпейтін: сыртқы немесе ішкі беттің механикалық зақымдануы (майысулар, сызаттар, ескірулер), металл түсінің табиғи өзгеруі, оның ішінде құбылмалы және қара дақтардың пайда болуы, сондай-ақ жабынды зақымдалған жерлерде және металдың жабылмаған учаскелерінде металл жемірілуінен;
 - f. Өңдеу бөлшектерінің, шамдардың, батареялардың, қорғаныс экрандарының, қоқыс жинағыштардың, белбеулердің, щеткалардың және пайдалану мерзімі шектеулі өзге де бөлшектердің тозуына;
 - g. Авторизацияланған сервис орталықтары* болып табылмайтын тұлғалар немесе ұйымдар өндірген бұйымды жөндеуіне;
 - h. Бұйымның тасымалдау кезіндегі, дұрыс пайдаланбау, сондай-ақ бұйымның конструкциясында көзделмеген модификациялармен немесе өз бетінше жөндеумен байланысты зақымдануларына.
4. Егер бұйымда паспорттық сәйкестендіру тақтайшасы жоқ болса, немесе ондағы деректер жойылған не түзетілген болса, өндіруше кепілдікті міндеттемелер үшін жауапты болмайды.
5. Бұл кепілдік тек жеке тұрмыстық қажеттіліктерге арналған бұйымдарға жарамды және коммерциялық, өнеркәсіптік немесе кәсіби мақсаттарға пайдаланылатын бұйымдарға қолданылмайды.

Назар аударыңыз!! Өндіруші POLARIS бұйымымен адамдарға, үй жануарларына, қоршаған ортаға тікелей немесе жанама келтірілген зиян немесе егер бұл бұйымды пайдалану және орнату ережелерін немесе шарттарын сақтамау, тұтынушының немесе үшінші тұлғалардың қасақана немесе абайсыз әрекеттері нәтижесінде болған жағдайда мүлікке келтірілген зиян үшін жауапты болмайды.

POLARIS бұйымдарына техникалық қызмет көрсету, сапаны тексеру, кепілдік және кепілдік жөндеу бойынша барлық сұрақтар бойынша жақын жердегі POLARIS қызмет көрсету орталығына немесе сатушыға – POLARIS өкілетті дилеріне хабарласыңыз

POLARIS бұйымдарына кепілді жөндеуді тек POLARIS Авторизацияланған сервистік орталықтары жүзеге асырады.

* Авторизацияланған сервистік орталықтардың мекенжайлары Компания сайтында: www.polar.ru

Кепілдік жөндеу кезінде бұйымды сатып алу күнін растау немесе заңда көзделген өзге де талаптарды ұсыну үшін сізден сатып алу туралы құжаттарды сақтауды сұраймыз.

Мұндай құжаттар POLARIS толтырылған кепілдік талоны, қассалық чек немесе сатушының түбіртегі, сатып алу күні мен орнын растайтын өзге де құжаттар болып табылуы мүмкін.

Бұйымды сатып алу күнін растайтын құжат ұсынылмаған кезде кепілдік мерзімі бұйым дайындалған күннен бастап есептеледі.

Дайындалған күні бұйымның артқы қабырғасындағы паспорттық сәйкестендіру тақтайшасында көрсетілген

ГАРАНТИЙНЫЙ ТАЛОН / WARRANTY CARD	
Изделие / Item	Модель / Item no.
Серийный № / Serial no.	
Дата продажи / Date of purchase	
Фирма-продавец / Seller	
Подпись продавца / Seller's signature	
Печать продавца / Seller's stamp	
Покупатель / Buyer	
Адрес / Address	
Телефон / Telephone no.	

ГАРАНТИЙНИЙ ТАЛОН / WARRANTY CARD	
Виріб / Item	Модель / Item no.
Серійний № / Serial no.	
Дата продажу / Date of purchase	
Фірма-продавець / Seller	
Підпис продавця / Seller's signature	
Печатка продавця / Seller's stamp	
Покупець / Buyer	
Адреса / Address	
Телефон / Telephone no.	

