

polaris

since 1995



PHB 1637AL CUBE

Руководство по эксплуатации / Гарантия
Manual instruction / Guarantee



Уважаемый покупатель!

Благодарим Вас за выбор продукции торговой марки **POLARIS**.

Наши изделия разработаны в соответствии с высокими требованиями качества, функциональности и дизайна.

Мы уверены, что Вы будете довольны приобретением нового изделия от нашей фирмы.

Перед началом эксплуатации прибора внимательно и полностью изучите данное руководство, в котором содержится важная информация, касающаяся Вашей безопасности, а также рекомендации по правильному использованию прибора и уходу за ним.

Внимание!

Сохраните руководство вместе с гарантийным талоном, кассовым чеком, по возможности, картонной коробкой и упаковочным материалом.

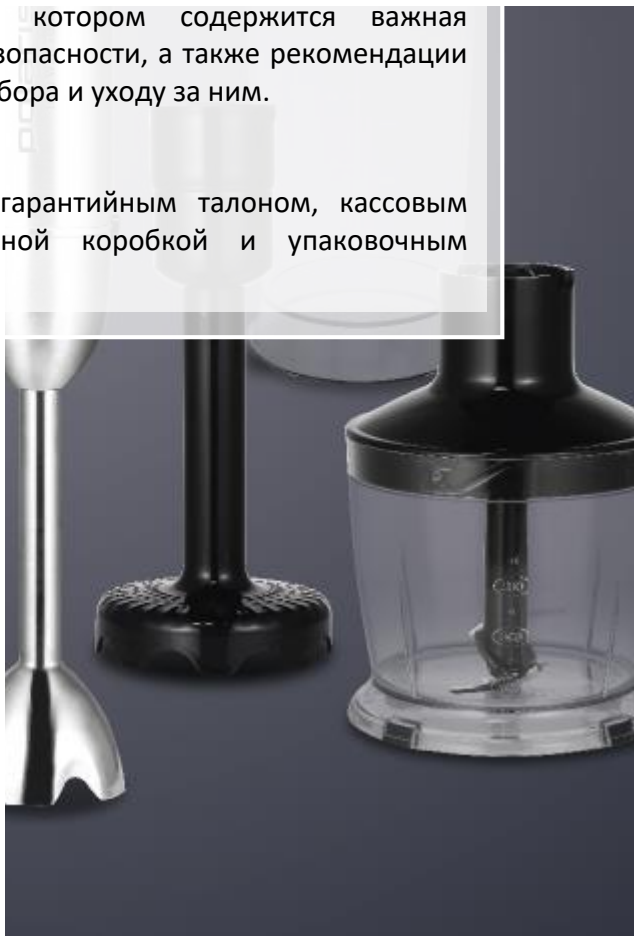
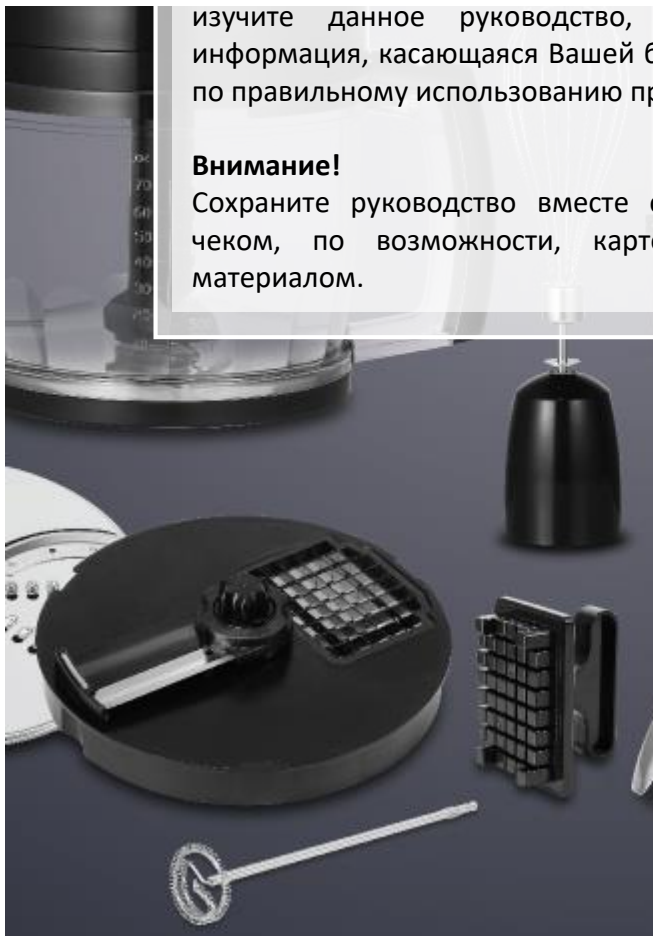

СОДЕРЖАНИЕ

Общая информация	4
Сфера использования	4
Комплектация	4
Общие указания по безопасности	5
Специальные указания по безопасности прибора	6
Описание прибора	8
Подготовка к работе и эксплуатация прибора	9
Использование погружной блендерной насадки	9
Использование комбайна 2 л	10
Использование измельчителя 0,5 л	12
Использование взбивателя	13
Использование капучинатора	14
Описание шинковочного комбайна 2 л	15
Использование насадки для нарезки кубиками	17
Использование насадки для картофельного пюре	20
Чистка и уход	21
Транспортировка и хранение	21
Реализация	22
Требования по утилизации	22
Технические характеристики	22
Поиск и устранение неисправностей	23
Информация о сертификации	24
Гарантийные обязательства	25

ОБЩАЯ ИНФОРМАЦИЯ

Настоящее руководство по эксплуатации предназначено для ознакомления с техническими данными, устройством, правилами эксплуатации и хранения блендера электрического, модель **RНВ 1637AL CUBE** (далее по тексту – блендер, прибор).

СФЕРА ИСПОЛЬЗОВАНИЯ

- Прибор предназначен исключительно для бытового использования в соответствии с данным руководством.
- Прибор не предназначен для промышленного и коммерческого использования, а также обработки непищевых продуктов.
- Производитель не несет ответственности за ущерб, возникший в результате неправильного или непредусмотренного настоящим руководством использования.

КОМПЛЕКТАЦИЯ

Держатель (моторный блок)	1 шт.
Блендерная насадка	1 шт.
Венчик	1 шт.
Переходник венчика	1 шт.
Стакан	1 шт.
Крышка стакана	1 шт.
Толкатель	1 шт.
Крышка комбайна 2 л	1 шт.
Режущий диск (терка/шинковка)	1 шт.
Терка для драников	1 шт.
Терки для картофеля фри	1 шт.
Капучинатор	1 шт.
Ось режущего диска	1 шт.
Нож комбайна 2 л	1 шт.
Насадка для резки кубиками (нож)	1 шт.
Насадка для нарезки кубиками (решетка)	1 шт.
Держатель режущих ножей	1 шт.
Приспособление для очистки	1 шт.
Чаша комбайна 2 л	1 шт.
Нож измельчителя 0,5 л	1 шт.
Чаша измельчителя 0,5 л	1 шт.
Крышка измельчителя 0,5 л	1 шт.
Насадка для приготовления пюре	1 шт.
Руководство по эксплуатации	1 шт.
Насадка для приготовления пюре	1 шт.
Гарантийный талон	1 шт.

ОБЩИЕ УКАЗАНИЯ ПО БЕЗОПАСНОСТИ

- Эксплуатация прибора должна производиться в соответствии с «Правилами технической эксплуатации электроустановок потребителей».
- Прибор предназначен исключительно для использования в быту. Продолжительное использование прибора в коммерческих целях может привести к его перегрузке, в результате чего он может быть поврежден или может нанести вред здоровью людей.
- Перед использованием внимательно прочитайте настоящее руководство и сохраните его.
- Прибор должен быть использован только по назначению в соответствии с данным руководством.
- Каждый раз перед включением прибора осмотрите его. При наличии повреждений прибора, насадок или сетевого шнура ни в коем случае не включайте прибор в розетку.
- Не следует использовать прибор после падения, если имеются видимые признаки повреждения. Перед использованием прибор должен быть проверен квалифицированным специалистом.
- Данный прибор не предназначен для использования людьми (включая детей), у которых есть физические, нервные или психические отклонения, или недостаток опыта и знаний, за исключением случаев, когда за такими лицами осуществляется надзор или проводится их инструктирование относительно использования данного прибора лицом, отвечающим за их безопасность. Необходимо осуществлять надзор за детьми с целью недопущения их игр с прибором.



Внимание! Не используйте прибор вблизи ванны, раковины или других емкостей, заполненных водой.

- Включайте прибор только в источник переменного тока (~). Перед включением убедитесь, что прибор рассчитан на напряжение, используемое в сети.
- Любое ошибочное включение лишает Вас права на гарантийное обслуживание.
- Перед включением прибора в сеть убедитесь, что он находится в выключенном состоянии.
- Не используйте прибор вне помещения. Предохраняйте прибор от жары, прямых солнечных лучей, ударов об острые углы, влажности (ни в коем случае не погружайте корпус прибора в воду). Не прикасайтесь к прибору влажными руками. При намокании прибора сразу отключите его от сети.
- В случае падения прибора в воду, немедленно отключите его от сети. При этом ни в коем случае не опускайте руки в воду. Перед повторным использованием прибор должен быть проверен квалифицированным специалистом.

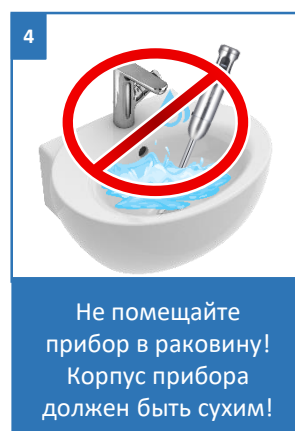
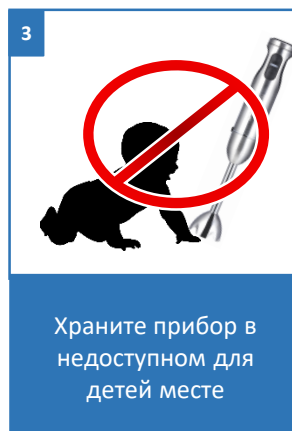
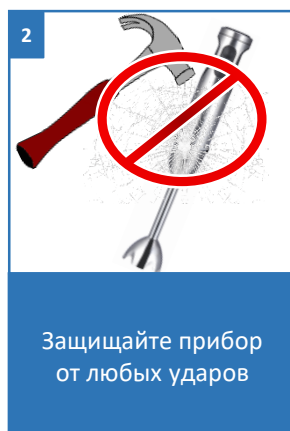

- По окончании эксплуатации, при установке или снятии насадок, чистке или поломке прибора всегда отключайте его от сети.
- Не оставляйте включенный прибор без присмотра. Храните прибор в недоступном для детей месте.
- Применение аксессуаров, не входящих в комплект поставки прибора, лишает Вас права на гарантийное обслуживание.
- Нельзя переносить прибор, держа его за сетевой провод. Запрещается также отключать прибор от сети, держа его за сетевой провод. При отключении прибора от сети держитесь за штепсельную вилку, не касаясь токоведущих штырей.
- После использования никогда не обматывайте провод электропитания вокруг прибора, так как со временем это может привести к излому провода. Всегда гладко расправляйте провод на время хранения.
- Замену шнура могут осуществлять только квалифицированные специалисты - сотрудники сервисного центра. Неквалифицированный ремонт представляет прямую опасность для пользователя.
- Не производите ремонт прибора самостоятельно. Ремонт должен производиться только квалифицированными специалистами сервисного центра.
- Для ремонта прибора могут быть использованы только оригинальные запасные части.
- После окончания срока службы не выбрасывайте прибор вместе с бытовыми отходами. Передайте его в специализированный пункт для дальнейшей утилизации. Этим Вы поможете защитить окружающую среду.

СПЕЦИАЛЬНЫЕ УКАЗАНИЯ ПО БЕЗОПАСНОСТИ ДАННОГО ПРИБОРА

- Не оставляйте прибор во время работы с ним без присмотра.
- По окончании работы с прибором всегда отключайте его от сети
- Отключайте прибор от сети перед сменой принадлежностей или насадок. Снятие и установка насадок возможна только после остановки мотора.
- Постоянно следите, чтобы все насадки были тщательно промыты и просушены.
- Во избежание травм, держите на безопасном расстоянии пальцы рук, волосы, одежду от движущихся частей блендера.
- Не разрешайте использовать прибор без присмотра детям и людям с ограниченными физическими возможностями.
- Блендер и измельчитель не предназначены для обработки переохлаждённых и кипящих продуктов. Нормальная температура обработки 20 – 40 градусов
- Не используйте неисправный прибор или насадки.
- Будьте осторожны при снятии, установке и чистке ножей.
- Не снимайте крышку измельчителя до полной остановки ножей.
- **Не включайте прибор с установленной блендерной насадкой без погружения режущей части насадки в емкость с жидкостью. Это приведет к неисправности насадки.**
- **Не используйте чашу измельчителя для работы с блендерной насадкой.**
- **Максимальное время непрерывной работы не должно превышать 1 минуту, поэтому через каждые 60 секунд работы делайте перерыв на 3-5 минут. Количество циклов – не более 5 при одном использовании. После 5 таких циклов работы (60 секунд плюс перерыв 3-5 минут) необходима пауза в течение как минимум 30 минут.**

- При блокировке устройства (прибор подключен к сети, нажата кнопка включения, вращение насадок не происходит, но имеется характерная вибрация и звук) следует немедленно принять меры по разблокировке:

При работе с блендерной насадкой:

- ослабить давление на устройство.
- если это не привело к возобновлению нормальной работы прибора, выключить устройство, извлечь вилку из розетки электросети, очистить насадку от блокирующих субстанций

При работе с другими насадками (измельчитель и венчик):

- выключить устройство
- извлечь вилку из розетки электросети
- очистить насадки от блокирующих субстанций

- Данный прибор имеет встроенную защиту от перегрузки. В случае, если произошло автоматическое отключение при перегрузке (прибор подключен к сети, нажата кнопка включения, но отсутствуют характерные вибрация корпуса и звук) следует немедленно:
 - извлечь вилку из розетки электросети
 - дать прибору полностью остыть в течение не менее 60 мин перед повторным использованием.

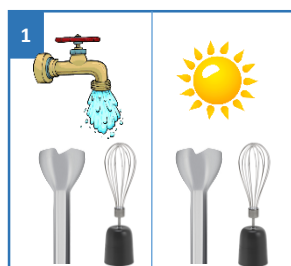

Постоянно следите, чтобы все насадки были тщательно промыты и просушены



Во время работы, во избежание травм, держите на безопасном расстоянии пальцы рук, волосы, одежду от движущихся частей блендера



Осторожно! Ножи очень острые! Будьте осторожны при снятии, установке и чистке



Не используйте чашу измельчителя для работы с блендерной насадкой

ОПИСАНИЕ ПРИБОРА

Блендер предназначен для измельчения пищи, приготовления пюре, коктейлей, соусов, детского питания, измельчения сырых продуктов (лука, чеснока, зелени, орехов, сыра, овощей и фруктов), приготовления мясного фарша, вспенивания молока.

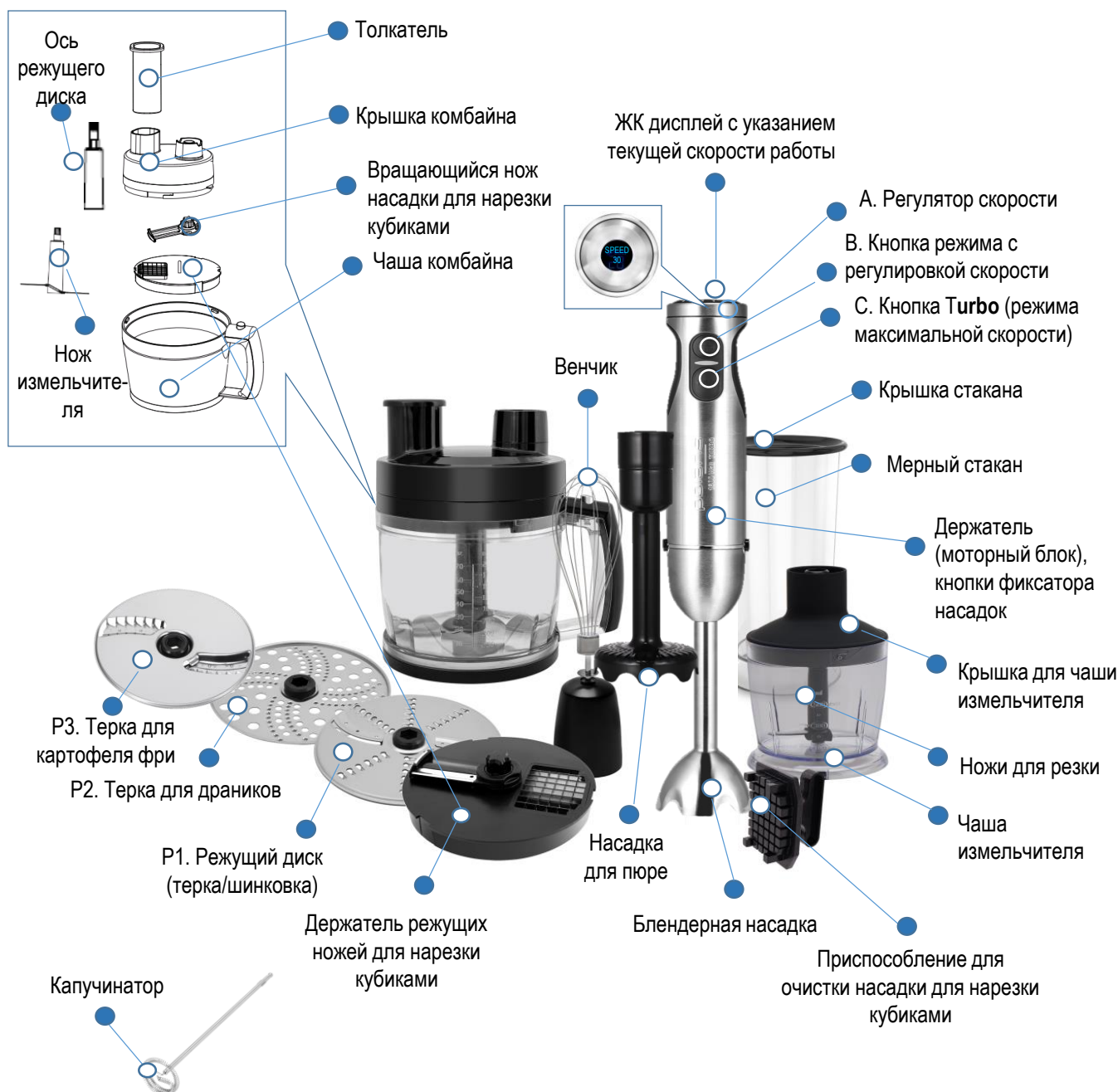

ПОДГОТОВКА К РАБОТЕ И ЭКСПЛУАТАЦИЯ ПРИБОРА

- Распакуйте прибор и убедитесь в том, что все его сборочные единицы не повреждены.
- Перед первым употреблением тщательно промойте части прибора, которые будут находиться в контакте с продуктами.

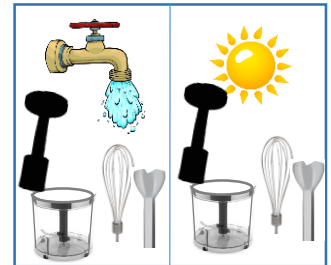

Перед первым употреблением тщательно промойте части прибора



Внимание! будьте внимательны при использовании насадок: острые ножи!

ИСПОЛЬЗОВАНИЕ ПОГРУЖНОЙ БЛЕНДЕРНОЙ НАСАДКИ



Внимание! Не включайте прибор с установленной блендерной насадкой без погружения режущей части насадки в емкость с жидкостью. Это приведет к неисправности насадки.

Ручной блендер отлично подходит для приготовления соусов, супов-пюре, майонеза, детского питания.



Осторожно! Обрабатываемый продукт не должен содержать твердых ингредиентов (таких, как кости, орехи, косточки от фруктов, куски льда, замороженные продукты), а также должен быть охлажден до комнатной температуры. Продукт должен находиться в жидкости (бульоне, соке, соусе и т.п.)



Внимание! Запрещается использовать чашу измельчителя для работы с блендерной насадкой. Используйте стакан или посуду с высокими краями.

Порядок работы:

- Не заполняйте посуду более чем на 500 мл, или более, чем на 2/3 высоты насадки.
- Наденьте блендерную насадку с ножами на моторный блок и зафиксируйте его.
- **Не включайте прибор с не погруженными в продукт ножами.**
- Подсоедините шнур питания к розетке. Опустите блендер в посуду с продуктами (с высокими краями). Держите насадку вертикально, не наклоняйте прибор в стороны.

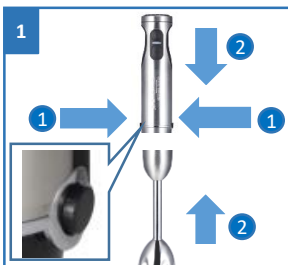

Наденьте блендерную насадку с ножами на моторный блок, зафиксируйте

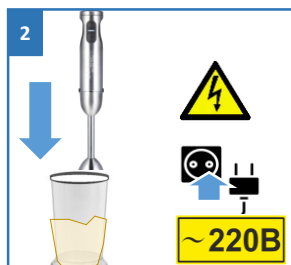

Подсоедините шнур питания к розетке. Опустите блендер в посуду с продуктами



Выберите скорость с помощью регулятора и нажмите кнопку Включения

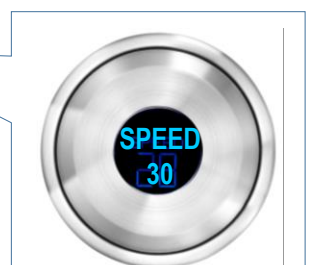

На ЖК дисплее будет отражена выставленная скорость работы

- Выберите необходимую скорость с помощью регулятора (А) и нажмите кнопку (В) для работы с выбранной скоростью. Регулятор скорости (А) активен только для кнопки режима (В). Регулировка скорости возможна и при нажатой кнопке (В) в процессе работы.
- На ЖК дисплее будет отражена выставленная скорость работы.



ПРИМЕЧАНИЕ: на дисплее прибора выводятся значения диапазонов скоростей, кратные 5. Внутри каждого диапазона при регулировке скорость также плавно изменяется, и это ощутимо по изменениям оборотов электродвигателя, на дисплее при этом индицируется только диапазон, кратный 5.

- Используйте кнопку Turbo (С) для работы на максимальной мощности. Регулятор скорости (А) не активен для кнопки Turbo (С).
- По окончании работы выключите блендер, выньте из посуды.
- Отключите шнур питания и демонтируйте съёмную насадку с ножами для чистки.

4

Кнопка Turbo

Для максимальной мощности – используйте кнопку Turbo

При Turbo Скорость не регулируется

Регулятор скорости не активен для кнопки Turbo

5

По окончании работы выключите блендер, выньте из посуды

6

Отключите шнур питания и демонтируйте съёмную насадку с ножами для чистки

ПРОДУКТ	КОЛИЧЕСТВО	ВРЕМЯ В СЕК.
Детское питание, супы, соусы	100 - 400 мл.	60
Жидкое тесто	100 - 500 мл.	60
Коктейли и напитки	100 - 1000 мл.	60

ИСПОЛЬЗОВАНИЕ КОМБАЙНА 2 Л

С помощью комбайна вы можете нарубить мясо, сыр, овощи.



Внимание! Не измельчайте твёрдые продукты такие как кофе, специи, лед и т.п., это может привести к поломке ножей и повреждению чаши.

Этапы сборки комбайна

Порядок работы:

- Удалите кости и нарежьте продукт кусочками со стороной 1-2 см.
- Установите нож измельчителя на штырь чаши комбайна.



ВНИМАНИЕ! Будьте аккуратны при работе с ножом комбайна (6). Не берите нож за металлическую часть, острые лезвия!

- Положите продукты в чашу.
- Установите крышку комбайна, зафиксируйте ее по часовой стрелке.
- Подсоедините и зафиксируйте держатель к крышке комбайна.
- Придерживая прибор руками, включите его.
- После использования отключите шнур питания из розетки и демонтируйте комбайн.

1



Подготовьте продукты, удалите кости и нарежьте мясо кусочками 1-2 см

2



Установите нож комбайна на штырь чаши комбайна. Осторожно – лезвия очень острые!

3



Положите продукты в чашу. Подсоедините крышку до щелчка

4



Подсоедините и зафиксируйте держатель к крышке

Рекомендованное время использования комбайна и количество загружаемых продуктов:

Продукт	Количество	Время в сек.
Мясо	800 г	15
Травы	160 г	10
Сыр	320 г	15
Хлеб	250 г	10
Лук	480 г	10
Орехи	480 г	15



Не измельчайте твёрдые продукты: кофе, специи, лед и т.п., это может привести к поломке ножей

ИСПОЛЬЗОВАНИЕ ИЗМЕЛЬЧИТЕЛЯ 0,5 Л

С помощью измельчителя вы можете нарубить мясо, сыр, овощи. Не измельчайте твёрдые продукты такие, как кофе, специи, лед и т.п., это может привести к поломке ножей.

Порядок работы:

- Удалите кости и нарежьте мясо кусочками 1-2 см³.
- Установите съёмные ножи измельчителя на штырь чаши.



ВНИМАНИЕ! Не вынимайте нож из чаши до окончания процесса измельчения. Будьте аккуратны при работе с ножами. Не берите нож за металлическую часть, острые лезвия!

- Положите продукты в чашу.
- Подсоедините крышку измельчителя, поверните по часовой стрелке и зафиксируйте ее.
- Подсоедините и зафиксируйте держатель блендера.
- Придерживая прибор руками, включите его.
- После использования отключите шнур питания и демонтируйте держатель блендера.

Продукт	Количество	Время в сек.
Мясо	200 г	10-15
Травы	20 г	20
Сыр	150 г	15
Хлеб	1 кусок	20
Яйца	2-4 шт.	15
Лук	100 г	10



ЭТАПЫ СБОРКИ ИЗМЕЛЬЧИТЕЛЯ

1

Подготовьте продукты, удалите кости и нарежьте мясо кусочками 1-2 см

2

Установите нож комбайна на штырь чаши комбайна. Осторожно – лезвия очень острые!

3

Положите продукты в чашу. Подсоедините крышку до щелчка

4

Подсоедините и зафиксируйте держатель к крышке

ИСПОЛЬЗОВАНИЕ ВЗБИВАТЕЛЯ

С помощью взбивателя можно превратить в густую пену такие продукты как белки, сметана и др. десерты и сладости.

Порядок работы:

- Наденьте на держатель переходник венчика и зафиксируйте его до щелчка.
- Вставьте венчик в отверстие переходника до щелчка.
- В стакан поместите продукты для взбивания.
- Прибор готов к эксплуатации.
- После завершения работы отключите прибор от сети и демонтируйте переходник и венчик для чистки.



Внимание! Запрещается использовать чашу измельчителя для работы с венчиком.



Внимание! Не взбивайте больше 4 яиц или 400 мл сливок. Во избежание поломки прибора не взбивайте такие густые продукты, как маргарин, сливочное масло и т.д. Взбиваемая масса не должна быть выше проволочной части венчика.



Внимание! Максимальное время непрерывной работы не должно превышать 3 минуты. При взбивании после каждых 3-х минут работы необходимо делать перерыв в течение 5 минут.

Примечание! Крышка стакана также может быть использована в качестве его прорезиненного основания.



Наденьте на моторный блок переходник венчика



Вставьте венчик в отверстие переходника до щелчка



В стакан поместите продукты для взбивания



Не взбивайте больше 4 яиц или 400 мл сливок!

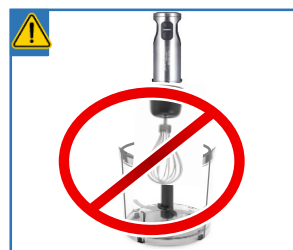

Запрещается использовать чашу комбайна или измельчителя для работы с венчиком

ПРОДУКТ	КОЛИЧЕСТВО	ВРЕМЯ В СЕК.
Сливки	250 г	70 – 90
Яичные белки	4 шт.	120

ИСПОЛЬЗОВАНИЕ КАПУЧИНАТОРА

С помощью капучинатора можно быстро взбить в густую пену молоко для добавления в любимые напитки, такие как капучино, латте, матча и прочие, или использовать для жидких десертов.

Для наилучшего результата используйте цельное молоко (3% и более).

Растительное молоко пенится не так хорошо, как цельное, поскольку содержание белка в нем ниже, поэтому оно почти не пенится.

Порядок работы:

- Наденьте на держатель переходник венчика и зафиксируйте до щелчка.
- Вставьте капчинатор в отверстие переходника до щелчка.
- В стакан налейте небольшое количество охлажденного молока (жирность $\approx 3-3,5\%$)
- Прибор готов к эксплуатации. Взбивать молоко лучше на скорости «турбо».
- После завершения работы отключите прибор от сети и демонтируйте переходник и капучинатор для чистки.

Внимание! Запрещается использовать чашу измельчителя для работы с капучинатором.



Внимание! Не взбивайте больше 400 мл молока. Учитывайте, что взбиваемое молоко в 2-3 раза увеличивается в объёме.



Внимание! Максимальное время непрерывной работы не должно превышать 3 минуты. При взбивании после каждых 3-х минут работы необходимо делать перерыв в течение 5 минут.

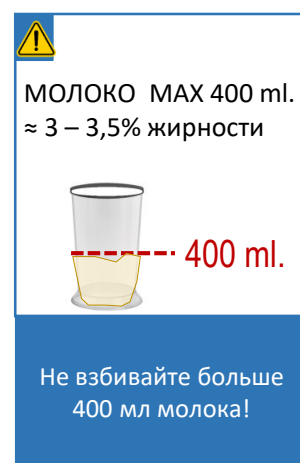
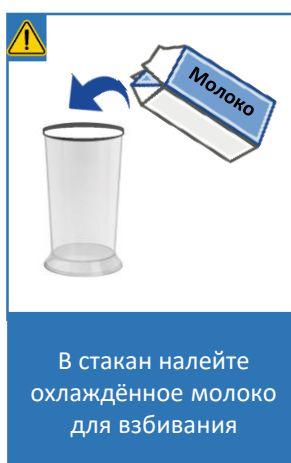

ОПИСАНИЕ ШИНКОВОЧНОГО КОМБАЙНА 2 Л

Комбайн предназначен для шинковки и терки различных продуктов, таких как картофель, морковь, огурцы, сыр и др. Комбайном запрещается пользоваться для нарезки мяса.

В комплекте имеются 3 терки, а также насадка для нарезки кубиками.



1. Диск для терки/шинковки (P1) – позволяет натереть и нарезать овощи ломтиками



2. Терка для драников (P2) – позволяет нарезать овощи как на средней терке;



3. Терка для картофеля фри (P3) – позволяет нарезать картофель соломкой;

Максимальная загрузка комбайна: 1000 г.

Использование шинковочного комбайна:

- Ось режущей насадки установите на штырь чаши комбайна.
- Поместите режущий диск (шинковка/терка) (P) на ось режущей насадки. Вы можете получить другую форму шинковки, установив режущий диск для терки/шинковки (P1) обратной стороной.
- Сверху установите крышку комбайна и поверните по часовой стрелке. Крышка должна быть зафиксирована до щелчка.
- Установите держатель на крышку комбайна и зафиксируйте.
- Загрузите продукты в загрузочное отверстие крышки комбайна.
- Придерживая прибор руками, включите его.
- Проталкивайте продукты с помощью толкателя. Если во время работы комбайна или его загрузки часть продуктов застрянет в загрузочной горловине, необходимо выключить прибор, отсоединить держатель от крышки комбайна, открыть крышку, нажав на кнопку на ручке чаши и повернув ее против часовой стрелки, затем удалить продукты, которые застряли в загрузочной горловине.
- После завершения работы отключите прибор от сети и демонтируйте комбайн для чистки.

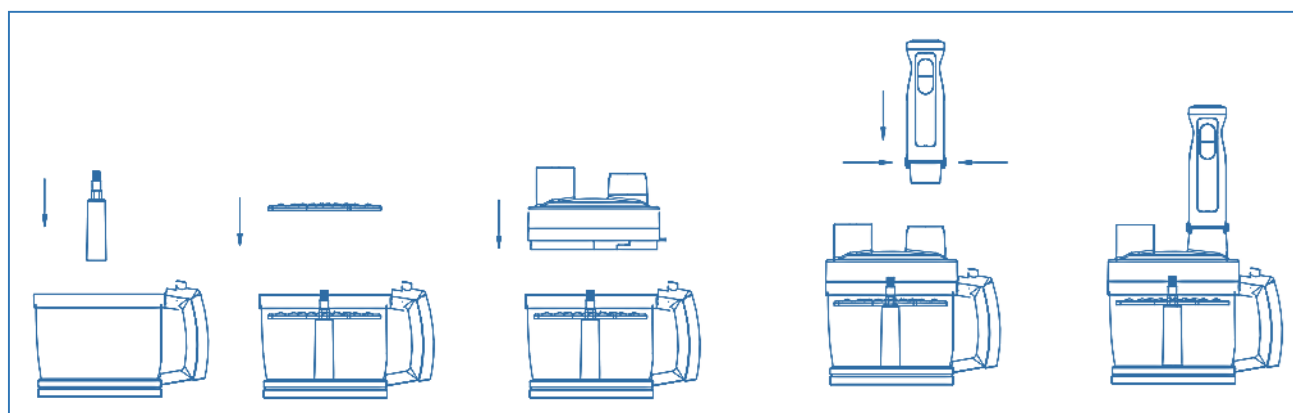

ЭТАПЫ СБОРКИ ШИНКОВОЧНОГО КОМБАЙНА



1

Подготовьте продукты к обработке в комбайне

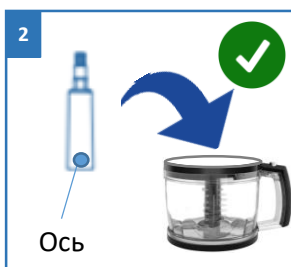

2

Установите ось режущей насадки на штырь чаши комбайна

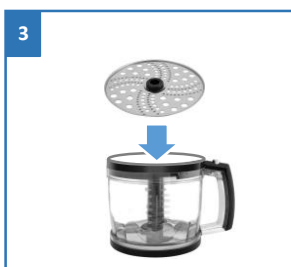

3

Поместите режущий диск на ось насадки



4

Подсоедините крышку до щелчка



5

Установите держатель на крышку комбайна и зафиксируйте



6

Поместите продукты в загрузочное отверстие



7

Удерживая прибор руками – включите его



8

Проталкивайте продукты с помощью толкателя



Не измельчайте твёрдые продукты: кофе, специи, лед и т.п., это может привести к поломке ножей

ИСПОЛЬЗОВАНИЕ НАСАДКИ ДЛЯ НАРЕЗКИ КУБИКАМИ

Насадка для нарезки кубиками позволит Вам нарезать сырые овощи и фрукты, а также вареное мясо/колбасу и овощи на кубики. Отварные продукты перед нарезкой необходимо охладить.



Внимание! ЗАПРЕЩАЕТСЯ измельчать замороженные продукты. Перед обработкой разморозьте их при комнатной температуре в течение 4 часов. Также необходимо воздержаться от измельчения фруктов с косточками и мяса с костями.

Для установки насадки для резки кубиками следуйте инструкции на рисунке и комментариям ниже:

- Держатель режущих ножей с установленной решеткой поместите в чашу комбайна. Все выступы должны совпасть с соответствующими прорезями.
- Установите вращающийся нож насадки для нарезки кубиками на держатель режущих ножей.
- Установите сверху крышку комбайна и поверните ее по часовой стрелке. Вы должны услышать характерный щелчок – крышка комбайна плотно закрыта.
- Установите держатель на крышку и зафиксируйте.
- Придерживая прибор рукой, включите его.
- Загружайте продукты поочередно в загрузочное отверстие крышки включенного комбайна свободной рукой и подавайте толкателем в зону резки.
- В комплекте с прибором также есть приспособление для очистки насадки для нарезки кубиками (решетка).
- После использования насадки для нарезки кубиками воспользуйтесь приспособлением для очистки.



Внимание! Во время использования насадки для нарезки кубиками проталкивайте продукты только с помощью толкателя.

- После того, как Вы обработали первую порцию продуктов, слегка потрясите чашу комбайна. Таким образом продукты в ней распределятся равномерно по всей чаше.
- Если во время работы комбайна или загрузки часть продуктов застрянет в загрузочной горловине, необходимо выключить прибор, отсоединить держатель блендера от чаши комбайна, открыть крышку, нажав на кнопку на ручке чаши и повернув ее против часовой стрелки, затем удалить продукты, которые застряли в загрузочной горловине.

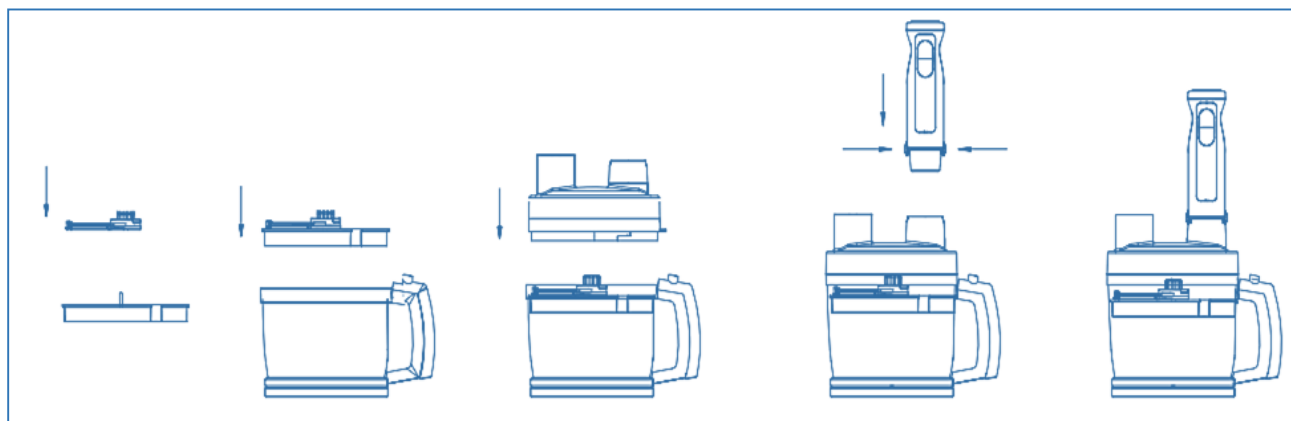

ЭТАПЫ СБОРКИ НАСАДКИ ДЛЯ НАРЕЗКИ КУБИКАМИ

По окончании работы выключите прибор, отключите его от электросети, отсоедините держатель блендера от чаши комбайна. Откройте крышку чаши комбайна, нажав на кнопку на ручке чаши и повернув ее против часовой стрелки, извлеките ножи. Будьте внимательны: ножи острые! Освободите чашу комбайна от продуктов. Прибор рассчитан на максимальную загрузку в 1000 г любого продукта.

Продукт	Максимальное количество, г
Картофель	1000
Морковь	1000
Свекла	1000
Сельдерей	1000
Сыр	1000
Огурец	1000
Яблоко	1000
Банан	1000



Внимание!

- запрещается сильно нагружать насадку для резки кубиками, используя очень твердые продукты (например, орехи) или замороженные овощи. Это может вызывать значительное снижения скорости вращения насадки и привести к перегрузке и автоматическому отключению прибора.
- нельзя допускать забивания зазора между ножом и сеткой для резки кубиками остатками овощей. Это также приводит к резкому падению скорости работы и перегрузке. В этом случае нужно очистить устройство от таких остатков, выключив устройство из сети и разобрав насадку.



Внимание! В случае, если произошло автоматическое отключение при перегрузке:

- вытащите вилку из розетки электросети;
- дайте прибору полностью остыть в течение 30 мин;
- после остывания сначала разберите насадку для нарезки кубиками и очистите от остатков овощей.
- Соберите снова насадку для резки кубиками, убедившись, что нож и сетка установлены правильно.
- Подключите прибор к электросети снова.



Внимание!!! После работы с насадкой для кубиков, необходимо сделать перерыв в работе с блендером приблизительно на 30 минут.

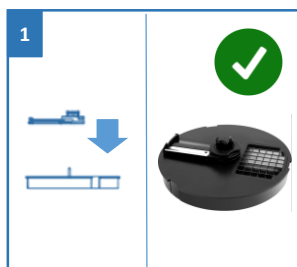

1
Соберите насадку для резки кубиками



2
Поместите на ось насадки



3
Подсоедините крышку до щелчка



4
Установите моторный блок на крышку комбайна и зафиксируйте



5
Поместите продукты в загрузочное отверстие



6
Удерживая прибор руками – включите его



7
Проталкивайте продукты с помощью толкателя



8
Для очистки, воспользуйтесь приспособлением для очистки насадки



! Не измельчайте твёрдые продукты: кофе, специи, лед и т.п., это может привести к поломке ножей

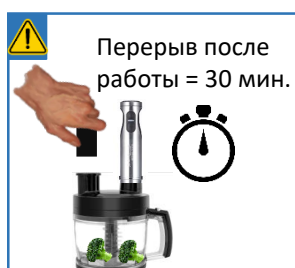

! Перерыв после работы = 30 мин.
Перерыв после работы с насадкой для кубиков – 30 минут

ИСПОЛЬЗОВАНИЕ НАСАДКИ ДЛЯ КАРТОФЕЛЬНОГО ПЮРЕ

Насадка для картофельного пюре идеально подходит для приготовления воздушного и нежного картофельного пюре.

Насадка предназначена исключительно для обработки не волокнистых отварных овощей и фруктов без косточек в размягчённом подогретом состоянии.



ВНИМАНИЕ!

- ❑ Не используйте насадку для картофельного пюре для смешивания ингредиентов в емкостях, стоящих на огне. Перед смешиванием ингредиентов снимите емкость с огня и дождитесь, пока они немного остынут.
- ❑ Не применяйте насадку для смешивания твердых продуктов и ингредиентов, не подвергнутых температурной обработке, поскольку это может привести к повреждению насадки.
- ❑ Запрещается погружать насадку в кипящие жидкости, например, во время приготовления супа.
- ❑ Переходник для картофельной насадки следует использовать исключительно для насадки для пюре, так как в случае использования с другими частями прибора будут замедляться обороты работы.

Использование насадки

- Наденьте переходник насадки для картофельного пюре на корпус насадки для картофельного пюре и поверните для фиксации, присоедините к держателю блендера и зафиксируйте.
- Подсоедините шнур питания к розетке. Опустите рабочую часть насадки в посуду с продуктами (желательно с высокими краями).
- Прочно удерживая блендер, включите его, выбрав необходимую скорость работы (нажмите и удерживайте кнопку включения скорости). Начать желательно с малой скорости, увеличивая её по мере измельчения и смешивания продуктов.
- По окончании работы выключите прибор, выньте из посуды.
- Отключите шнур питания и демонтируйте съёмную насадку для чистки.
- Для удобства чистки рабочая лопасть насадки выполнена съёмной. Для снятия лопасти поверните её по часовой стрелке и потяните. Установка производится в обратном порядке.



ВНИМАНИЕ! Максимальное время непрерывной работы не должно превышать 3 минуты. При взбивании после каждых 3-х минут работы необходимо делать перерыв в течение 5 минут.

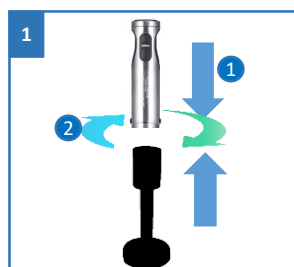

Наденьте насадку для картофельного пюре на корпус и зафиксируйте



Подключите к сети.
Опустите насадку в посуду с продуктами.
Работа = 3 мин.
Перерыв = 5 мин.



Не используйте насадку для смешивания в емкостях, стоящих на огне

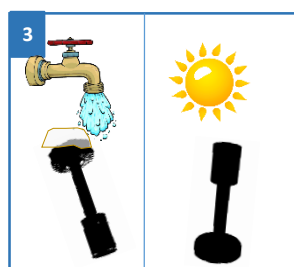

По окончании работы промойте насадку и просушите

ЧИСТКА И УХОД

- Перед чисткой прибора, отключите его от сети.
- Все части прибора, кроме моторного блока, крышек комбайна, измельчителя и переходника венчика промойте под струей воды. **Не допускайте контакта моторного блока и крышек комбайна и измельчителя, а также переходника венчика с проточной водой, протрите эти части влажной тканью**
- Не допускайте попадания воды в присоединительную часть блендерной насадки



ВНИМАНИЕ: Будьте аккуратны при работе с ножами. Не берите нож за металлическую часть, острые лезвия!

- Детали прибора нельзя мыть в посудомоечной машине: это может повредить пластмассовые части.
- Протрите все части сухой салфеткой и тщательно просушите.
- Соберите прибор и поместите для хранения в сухое место.

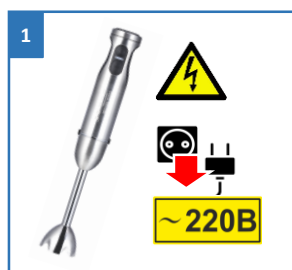

1
Перед чисткой прибора, отключите его от сети

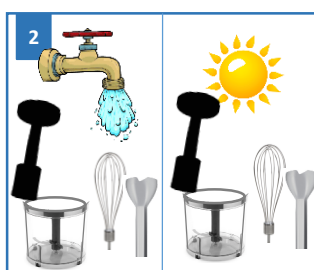

2
Рабочие части использованных насадок прибора промойте и просушите



3
Верхние части насадок и моторный блок мыть водой запрещено

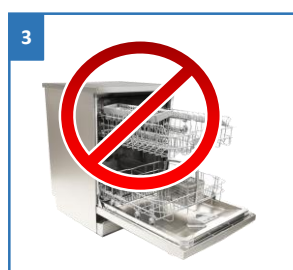

4
Детали прибора нельзя мыть в посудомоечной машине!

ТРАНСПОРТИРОВКА И ХРАНЕНИЕ

Транспортировку приборов проводят всеми видами транспорта в крытых транспортных средствах в соответствии с правилами перевозки грузов, действующими на транспорте данного вида и обеспечивающими проведение механизированных погрузочно-разгрузочных работ.

При транспортировке приборов должна быть обеспечена защита от повреждений - сохранность качества изделий и внешнего вида потребительской тары.

Транспортировка приборов должно исключать возможность непосредственного воздействия на них атмосферных осадков и агрессивных сред.

Приборы хранятся в закрытом сухом и чистом помещении при температуре окружающего воздуха не ниже плюс 5°C и не выше плюс 40°C с относительной влажностью не выше 70% и отсутствии в окружающей среде пыли, кислотных и других паров, отрицательно влияющих на материалы приборов.

РЕАЛИЗАЦИЯ

Правила реализации не установлены.

ТРЕБОВАНИЯ ПО УТИЛИЗАЦИИ

Отходы, образующиеся при утилизации изделий, подлежат обязательному сбору с последующей утилизацией в установленном порядке и в соответствии с действующими требованиями и нормами отраслевой нормативной документации, в том числе в соответствии с СанПиН 2.1.7.1322-03 «Гигиенические требования к размещению и обезвреживанию отходов производства и потребления».



Внимание! После окончания срока службы не выбрасывайте прибор вместе с бытовыми отходами. Передайте его в специализированный пункт для дальнейшей утилизации. Этим Вы поможете защитить окружающую среду.



Во избежание риска пожара, поражения электрическим током или получения травмы при использовании вашего прибора, а также его поломки, строго соблюдайте основные меры предосторожности при работе с данным прибором, а также общие указания по безопасности при работе с электроприборами.

ТЕХНИЧЕСКИЕ ХАРАКТЕРИСТИКИ

Напряжение: 220 – 240 В

Частота: ~50-60 Гц

Максимальная мощность: 1600 Вт

Номинальная мощность: 1000 Вт*

Вместительность измельчителей: 2 и 0,5 л

Класс защиты - II

*Защитное устройство блендера отключает мотор при максимальной рабочей мощности 650 Вт для предохранения прибора от неисправностей и продления срока его службы.

Примечание: вследствие постоянного процесса внесения изменений и улучшений, между руководством и изделием могут наблюдаться некоторые различия. Производитель надеется, что пользователь обратит на это внимание.

ПОИСК И УСТРАНЕНИЕ НЕИСПРАВНОСТЕЙ

Неисправность	Возможные причины	Способы устранения
При включении в электросеть блендер не работает	Неисправна розетка	Проверьте напряжение в розетке, включив в нее другой прибор
	Поврежден шнур электропитания	Устраняется только специалистами ремонтных мастерских
При работе блендер отключился подсветка кнопок горит, экран не светится	Перегрев. Сработала функция автоматического отключения	Выключите блендер из розетки и дайте ему полностью остыть в течение 60 мин.
При измельчении продуктов чувствуется сильная вибрация прибора	Продукты нарезаны слишком крупно	Нарежьте продукты меньшими кусочками
Во время работы появился посторонний запах	Прибор перегрелся	Сократите время непрерывной работы прибора. Увеличьте интервалы между включениями
	Прибор новый, запах исходит от защитного покрытия	Проведите тщательную очистку прибора



Внимание! Если с помощью описанных выше шагов Вы не можете устранить проблему своими силами, обратитесь, пожалуйста, в Авторизованный сервисный центр POLARIS.

ИНФОРМАЦИЯ О СЕРТИФИКАЦИИ

Продукция прошла процедуру подтверждения соответствия требованиям ТР ТС 004/2011 «О безопасности низковольтного оборудования», ТР ТС 020/2011 «Электромагнитная совместимость технических средств», ТР ЕАЭС 037/2016 «Об ограничении применения опасных веществ в изделиях электротехники и радиоэлектроники» и маркируется единым знаком обращения продукции на рынке государств-членов Таможенного Союза.

Информацию о номере сертификата/декларации соответствия и сроке его действия Вы можете получить в месте приобретения изделия POLARIS или у Уполномоченного представителя изготовителя.



Срок службы изделия: 3 года

Срок гарантии на изделие: 24 месяца

Информацию о месяце и годе изготовления необходимо смотреть на паспортной табличке на приборе.

Изготовитель:

НИНБО ХЭНСФОРТ ОВЕРСИЗ ЭЙША ЛИМИТЕД,
№ 158 Доншан Лю, Хушан Чжидао, Цыси, Провинция Чжэцзян, КНР
MANUFACTURER: NINGBO HANSFORT OVERSEAS ASIA LIMITED,
No. 158 Dongshan Lu, Hushan Jiedao, Cixi City, Zhejiang Province, PRC

На заводе: NINGBO YUANDA ELECTRICAL APPLIANCE CO., LTD - НИНБО ЯНДЭ
ЭЛЕКТРИКАЛ АППЛАЙАНСЕ КО., ЛТД
88, Daqiao Road, Henghe 315318, Cixi, Zhejiang, China - 88, Дацао Роуд, Хенгзе 315318,
Цыси, Чжэцзян, Китай

Произведено в Китае.

Импортер и уполномоченный представитель изготовителя в РФ и государствах-членах Таможенного Союза: ООО "ЭйДжиАй Электроникс", Россия, 115419, г.Москва, улица Орджоникидзе, д. 11, строение 3, этаж 4 помещение I комната 13
Телефон единой справочной службы: 8 800-700- 11-78

ГАРАНТИЙНЫЕ ОБЯЗАТЕЛЬСТВА

Изделие: Блендер электрический

Модель: PHB 1637AL CUBE

Настоящая гарантия действует в течение 24 месяцев с подтвержденной даты приобретения изделия и подразумевает гарантийное обслуживание изделия в соответствии с Законами Государств – членов Таможенного Союза «О защите прав потребителей».

1. Гарантийные обязательства изготовителя распространяются на все модели, выпускаемые под торговой маркой «POLARIS» и приобретенные у уполномоченных изготовителем продавцов, в странах, где предоставляется гарантийное обслуживание (независимо от места покупки).
2. Изделие должно использоваться в строгом соответствии с руководством по эксплуатации и соблюдением правил и требований по безопасности.
3. Настоящая гарантия не распространяется на недостатки, возникшие после передачи товара потребителю вследствие:
 - химического, механического или иного воздействия, попадания посторонних предметов, жидкостей, насекомых и продуктов их жизнедеятельности внутрь изделия;
 - неправильной эксплуатации, заключающейся в использовании изделия не по его прямому назначению, а также установки и эксплуатации изделия с нарушением требований Руководства по эксплуатации и правил техники безопасности;
 - использования изделия в целях, для которых оно не предназначено;
 - нормальной эксплуатации, а также естественного износа, не влияющие на функциональные свойства: механические повреждения внешней или внутренней поверхности (вмятины, царапины, потертости), естественные изменения цвета металла, в т.ч. появление радужных и темных пятен, а также - коррозии на металле в местах повреждения покрытия и непокрытых участках металла;
 - износа деталей отделки, ламп, батарей, защитных экранов, накопителей мусора, ремней, щеток и иных деталей с ограниченным сроком использования;
 - ремонта изделия, произведенного лицами или организациями, не являющимися Авторизованными сервисными центрами*;
 - повреждений изделия при транспортировке, некорректного его использования, а также в связи с непредусмотренными конструкцией изделия модификациями или самостоятельным ремонтом.
4. Изготовитель не несет гарантийные обязательства, если на изделии отсутствует паспортная идентификационная табличка, либо данные в ней стерты или исправлены.
5. Настоящая гарантия действительна только для изделий, используемых для личных бытовых нужд, и не распространяется на изделия, которые используются для коммерческих, промышленных или профессиональных целей.

Внимание! Изготовитель не несет ответственности за возможный вред, прямо или косвенно причиненный изделием POLARIS людям, домашним животным, окружающей среде, или ущерб имуществу в случае, если это произошло в результате несоблюдения правил или условий эксплуатации и установки изделия, умышленных или неосторожных действий потребителя или третьих лиц.

По всем вопросам, связанным с техническим обслуживанием, проверкой качества, гарантийным и постгарантийным ремонтом изделий POLARIS обращайтесь в ближайший Авторизованный сервисный центр POLARIS или к продавцу – уполномоченному дилеру POLARIS.

Гарантийный ремонт изделий POLARIS осуществляют только Авторизованные сервисные центры POLARIS.

*Адреса Авторизованных сервисных центров на сайте Компании: www.polaris.ru

Для подтверждения даты приобретения изделия при гарантийном ремонте или предъявления иных предусмотренных законом требований просим Вас сохранять документы о покупке.

Таковыми документами могут являться заполненный гарантийный талон POLARIS, кассовый чек или квитанция Продавца, иные документы, подтверждающие дату и место покупки.

При не предоставлении документа, подтверждающего дату приобретения изделия, срок гарантии исчисляется с даты изготовления изделия.

Дата изготовления указана на паспортной идентификационной табличке, находящейся на задней стенке изделия.



Құрметті сатып алушы!

Сізге POLARIS сауда маркасының өнімін таңдағаныңыз үшін алғысымызды білдіреміз.

Біздің өнімдеріміз сапа, функционалдылық пен дизайнның жоғары талаптарына сәйкес әзірленген.

Сіз біздің фирмамыздың жаңа өнімін сатып алғаныңызға риза болатыңызға сенімдіміз.

Аспапты пайдалануды бастар алдында Сіздің қауіпсіздігіңізге қатысты маңызды ақпараты бар осы нұсқаулықты, сондай-ақ құралды дұрыс пайдалану және оны күту жөніндегі ұсыныстарды мұқият және толықтай оқып шығыңыз.

Назар аударыңыз!

Нұсқаулықты кепілдік талонымен, кассалық чекпен, мүмкіндігінше, картон қораппен және орауыш материалмен бірге сақтап қойыңыз.

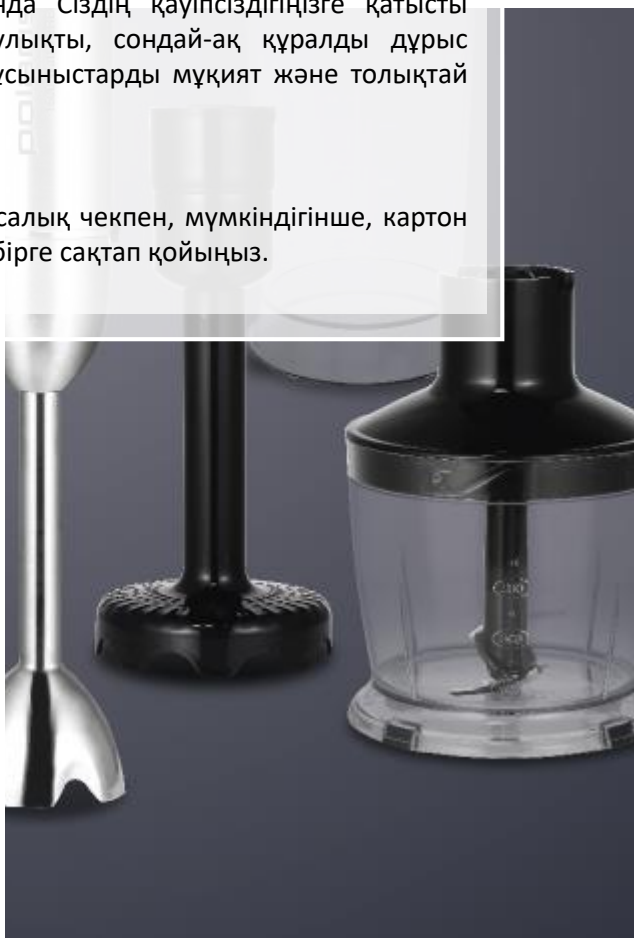
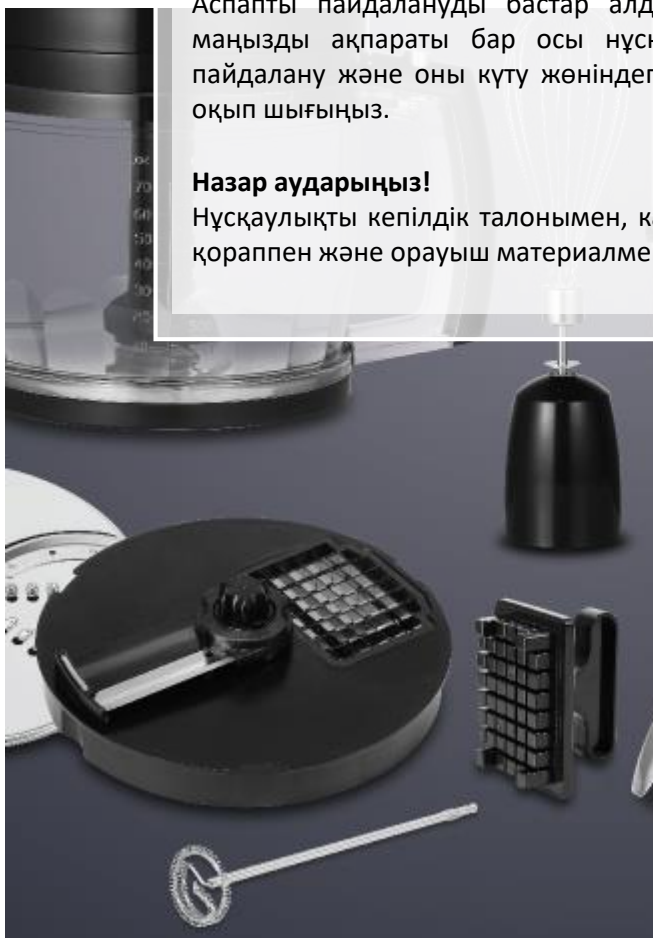

МАЗМҰНЫ

Жалпы ақпарат	30
Пайдалану аясы	30
Жиынтықтама	30
Қауіпсіздік бойынша жалпы нұсқаулар	31
Аспап қауіпсіздігі бойынша арнайы нұсқаулар	32
Аспаптың сипаттамасы	34
Аспапты жұмысқа дайындау және пайдалану	35
Батырмалы блендерлік қондырманы пайдалану	35
Комбайнды пайдалану 2 л	36
Ұсақтағышты пайдалану 0,5 л	38
Бұлғауышты пайдалану.	39
Капучинаторды пайдалану	40
Тілімдеуші комбайнның сипаттамасы 2л	41
Текшелермен кесуге арналған қондырманы пайдалану	43
Картоп езбесіне арналған қондырманы пайдалану	46
Тазалау және күтім	47
Тасымалдау және сақтау	47
Өткізу	48
Кәдеге жарату бойынша талаптар	48
Техникалық сипаттамалары	48
Ақаулықтарды іздеу және жою	49
Сертификаттау туралы ақпарат	50
Кепілдікті міндеттемелер	51

ЖАЛПЫ АҚПАРАТ

Пайдалану жөніндегі осы нұсқаулық техникалық деректермен, құрылғымен, тұрмыстық электрлік блендерді пайдалану және сақтау ережелерімен танысуға арналған, үлгісі **PHB 1637AL CUBE** (бұдан әрі мәтін бойынша – блендер, аспап).

ПАЙДАЛАНУ АЯСЫ

- Аспап осы нұсқаулыққа сәйкес тек қана тұрмыстық пайдалануға арналған.
- Аспап өндірістік және коммерциялық пайдалану үшін, сонымен қатар тағамдық емес өнімдерді өңдеу үшін арналмаған.
- Өндіруші қате пайдалану немесе осы Пайдалану нұсқаулығында көзделмеген мақсатта нәтижесінде туындаған шығын үшін жауапкершілік алмайды.

ЖИЫНТЫҚТАМА

Ұстағыш (моторлық блок)	1 дана.
Блендерлік қондырма	1 дана.
Бұлғауыш	1 дана.
Бұлғауыштың жылғағыш тетігі	1 дана.
Стақан	1 дана.
Стакан қақпағы	1 дана.
Итергіш	1 дана.
Комбайн қақпағы 2 л	1 дана.
Кескіш диск (кесектермен турау/ұнтақтау)	1 дана.
Драниктерге арналған үккіш	1 дана.
Фри картобына арналған үккіш	1 дана.
Капучинатор	1 дана.
Кескіш дисктің осі	1 дана.
Комбайн пышағы 2 л	1 дана.
Текшемен кесуге арналған қондырма (пышақ)	1 дана.
Текшемен турауға арналған қондырма (тор)	1 дана.
Кескіш пышақтар ұстағышы	1 дана.
Тазартуға арналған құрылғы	1 дана.
Комбайн ыдысы 2 л	1 дана.
Ұсақтағыш пышағы 0,5 л	1 дана.
Ұсақтағыш ыдысы 0,5 л	1 дана.
Ұсақтағыш қақпағы	1 дана.
Езбе дайындауға арналған қондырма	1 дана.
Пайдалану жөніндегі нұсқаулық	1 дана.
Езбе дайындауға арналған қондырма	1 дана.
Кепілдік талоны	1 дана.

ҚАУІПСІЗДІК БОЙЫНША ЖАЛПЫ НҰСҚАУЛАР

- Аспаптың пайдаланылуы «Тұтынушылардың электр қондырғыларын техникалық пайдалану ережелеріне» сәйкес жүргізілуі керек.
- Аспап тек қана тұрмыста пайдалануға арналған. Құралды коммерциялық мақсатта ұзақ уақыт пайдалану оның шамадан тыс жүктелуіне әкелуі мүмкін, соның нәтижесінде ол зақымдануы мүмкін немесе адамдардың денсаулығына зиян келтіруі мүмкін.
- Пайдаланар алдында осы нұсқаулықты мұқият оқыңыз және оны сақтап қойыңыз.
- Аспап осы нұсқаулыққа сәйкес мақсаты бойынша ғана пайдаланылуы тиіс.
- Аспапты іске қосар алдында әр кезде оны қарап байқап шығыңыз. Аспаптың, қондырмалардың немесе желілік баусымның зақымдануы болған жағдайда аспапты розеткаға қоспаңыз.
- Егер зақымданудың көзге көрінетін белгілері болса, құлағаннан кейін аспапты пайдаланбау дұрыс болады. Пайдаланар алдында аспапты білікті маман тексеруі тиіс.
- Бұл құрал физикалық, жүйке немесе психикалық ауытқулары бар немесе тәжірибе мен білімнің жеткіліксіздігі бар адамдардың (балаларды қоса алғанда) пайдалануына арналмаған, мұндай адамдарға қадағалау жүзеге асырылатын немесе олардың қауіпсіздігіне жауап беретін адамның осы құралды пайдалануына қатысты оларға нұсқау беретін жағдайларды қоспағанда. Балалардың аспаппен ойнауына жол бермеу мақсатында қадағалауды жүзеге асыру қажет.



Назар аударыңыз! Аспапты ванналар, шұңғылшалар немесе сүмен толтырылған басқа ыдыстар маңында пайдаланбаңыз.

- Аспапты тек айнаымалы ток көзіне (~) қосыңыз. Қосар алдында аспапты желіде қолданылатын кернеуге арналған екеніне көз жеткізіңіз.
- Кез келген қате қосу Сізді кепілдікті қызмет көрсету құқығынан айырады.
- Құралды желіге қосу алдында ол өшірулі күйде екеніне көз жеткізіңіз.
- Аспапты үй-жайдан тыс пайдаланбаңыз. Аспапты ыстықтан, тікелей күн сәулесінен, үшкір бұрыштарға соғылудан, ылғалдылықтан сақтаңыз (ешбір жағдайда аспапты суға батырмаңыз). Аспапқа ылғал қолыңызды тигізбеңіз. Аспапқа су тиген кезде оны бірден желіден өшіріңіз.
- Аспап суға құлаған жағдайда оны тез арада желіден ажыратыңыз. Бұл ретте ешқандай жағдайда қолыңызды суға салмаңыз. Қайталап пайдаланар алдында құрал білікті маманмен тексерілуі тиіс.
- Пайдалану аяқталғаннан кейін, қондырманы орнату немесе шешу, тазалау немесе құралдың сынуы кезінде оны үнемі желіден өшіріңіз.

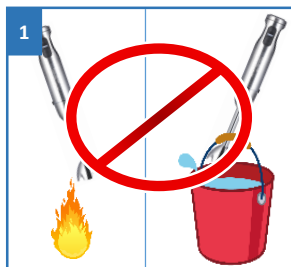

Аспапты сыртқы төтенше әсерлерге ұшыратпаңыз



Аспапты кез келген соққылардан сақтаңыз



Аспапты балалар үшін қолжетімсіз жерде сақтаңыз



Аспапты шұңғылшаға қоймаңыз!
Аспаптың корпусы құрғақ болуы тиіс!

- Іске қосылған аспапты қараусыз қалдырмаңыз. Аспапты балалар үшін қолжетімсіз жерде сақтаңыз.
- Аспап жеткізілімі жиынтықтамасына кірмейтін аксессуарлар мен қондырмаларды пайдалану Сізді кепілдікті қызмет көрсету құқығынан айырады.
- Аспапты желілік сымнан ұстап, тасымалдауға болмайды. Сонымен қатар аспапты желіден, оның желілік сымынан ұстап, ажыратуға тыйым салынады. Аспапты желіден ажыратқанда, ток өткізгіш істікшелерге қол тигізбей, оның штепсельдік айырынан ұстаңыз.
- Пайдаланудан кейін ешқашанда да электрлік қуат көзі желісін құралды айналдырып орамаңыз, себебі уақыт өте келе сымның сынудына әкелуі мүмкін. Сақтау уақытында сымды үнемі түзулеп ораңыз.
- Баусымды ауыстыруды тек қана білікті мамандар - сервистік орталықтың қызметкерлері іске асыра алады. Біліксіз жөндеу пайдаланушы үшін тікелей қауіп төндіреді.
- Аспапқа өздігіңізден жөндеу жүргізбеңіз. Жөндеу тек қана сервистік орталығының білікті мамандарымен жүргізілуі тиіс.
- Аспапты жөндеу үшін тек түпнұсқа қосалқы бөлшектер пайдаланылуы мүмкін.
- Қызмет мерзімі аяқталғаннан кейін құралды тұрмыстық қалдықтармен бірге шығарып тастамаңыз. Оны одан әрі кәдеге жаратуға арналған мамандырылған пунктке тапсырыңыз. Сіз осылай қоршаған ортаны қорғауға көмектесе аласыз.

ОСЫ АСПАПТЫҢ ҚАУІПСІЗДІК БОЙЫНША АРНАЙЫ НҰСҚАУЛАР

- Аспапты жұмыс кезінде қадағалаусыз қалдырмаңыз.
- Аспапты жұмыс істеуді аяқтағаннан кейін оны ылғи желіден ажыратып қойыңыз.
- Керек-жарақтарды немесе қондырмаларды ауыстыру алдында аспапты желіден ажыратыңыз. Қондырмаларды алу және орнату қозғалтқыш тоқтағаннан кейін ғана мүмкін болады.
- Барлық қондырмалар мұқият жуылғанын және кептірілгенін үнемі қадағалап отырыңыз.
- Жарақаттануды болдырмау үшін саусақтарды, шашты киімді блендердің қозғалатын бөліктерінен қауіпсіз қашықтықта ұстаңыз.
- Аспапты балаларға және шектеулі денелік мүмкіндіктері бар адамдарға қадағалаусыз пайдалануға рұқсат бермеңіз.
- Блендер және ұсақтағыш қатты тоңазытылған және қайнап тұрған өнімдерді өңдеуге арналмаған. Өңдеудің қалыпты температурасы 20 –40 градус
- Ақаулы аспапты немесе қондырмаларды пайдаланбаңыз.
- Пышақтарды шешкенде, орнатқанда және тазалағанда сақ болыңыз.
- Пышақтар толық тоқтағанша ұсақтауыштың қақпағын шешіп алмаңыз.
- **Орнатылған блендерлік қондырмасы бар аспапты қондырманың кескіш бөлігін сұйықтығы бар ыдысқа батырмай іске қоспаңыз. Бұлы қаптаманың ақаулығына апарады.**
- **Ұсақтауыштың ыдысын блендерлік қаптамамен жұмыс істеу үшін пайдаланбаңыз.**

- Үздіксіз жұмыс істеудің уақыты 1 минуттан аспауы тиіс, сондықтан жұмыс істеген әр 60 секундтан кейін 3-5 минут үзіліс жасау керек. Циклдердің саны – бір пайдаланғанда 5-тен артық емес. Жұмыстың осындай 5 циклінен (60 секунд қосу 3-5 минуттық үзіліс) кейін кем дегенде 30 минут үзіліс қажет.
- Құрылғы бұғатталып қалғанда (аспап желіге қосылған, іске қосу батырмасы басылған, қондырмалар айналмайды, бірақ сипатты діріл мен дыбыс бар) бұғаттан шығару бойынша шараларды дереу қолдану қажет:

Блендерлік қондырмамен жұмыс істегенде:

- құрылғыға қысымды азайту.
- егер бұл аспаптың қалыпты жұмысын бастамаған болса, құрылғыны сөндіру, айырды электр желісінің розеткасынан алып шығу, қондырманы бұғаттайтын субстанциялардан тазалау қажет

Басқа қондырмалармен (ұсақтауыш және бұлғауыш) жұмыс істегенде:

- құрылғыны сөндіру
- айырды электр желісі розеткасынан суырып шығару;
- қондырманы бұғаттайтын субстанциялардан тазалау керек

- Осы аспапта артық жүктелуден кіріктірілген қорғанысы бар. Артық жүктелгенде автоматты түрде сөндірілу орын алған жағдайда (аспап желіге қосылған, іске қосу батырмасы басылған, қондырмалар айналмайды, бірақ сипатты діріл мен дыбыс жоқ) дереу қажет:
 - айырды электр желісі розеткасынан суырып шығару;
 - қайталап аяқталған алдында аспапқа кем дегенде 60 мин ішінде толық сууға уақыт беру.

1



Барлық қондырмалар мұқият жуылғанын және кептірілгенін үнемі қадағалап отырыңыз.

2



Жұмыс уақытында жарақаттануды болдырмау үшін саусақтарды, шашты киімді блендердің қозғалатын бөліктерінен қауіпсіз қашықтықта ұстаңыз.

3



Сақ болыңыз! Пышақтар өте өткір! Пышақтарды шешкенде, орнатқанда және тазалағанда сақ болыңыз.

4



Ұсақтауыштың ыдысын блендерлік қаптамамен жұмыс істеу үшін пайдаланбаңыз.

АСПАПТЫҢ СИПАТТАМАСЫ

Блендер тамақты ұсақтауға, езбе, коктейльдерді, тұздықтарды, балалардың тамағын дайындауға, шикі азықтүлікті (пиязды, сарымсақты, көкті, жаңғақтарды, ірімшікті, көкөністер мен жемістерді) ұсақтауға, ет турамасын дайындауға, сүтті көпіртуге арналған.

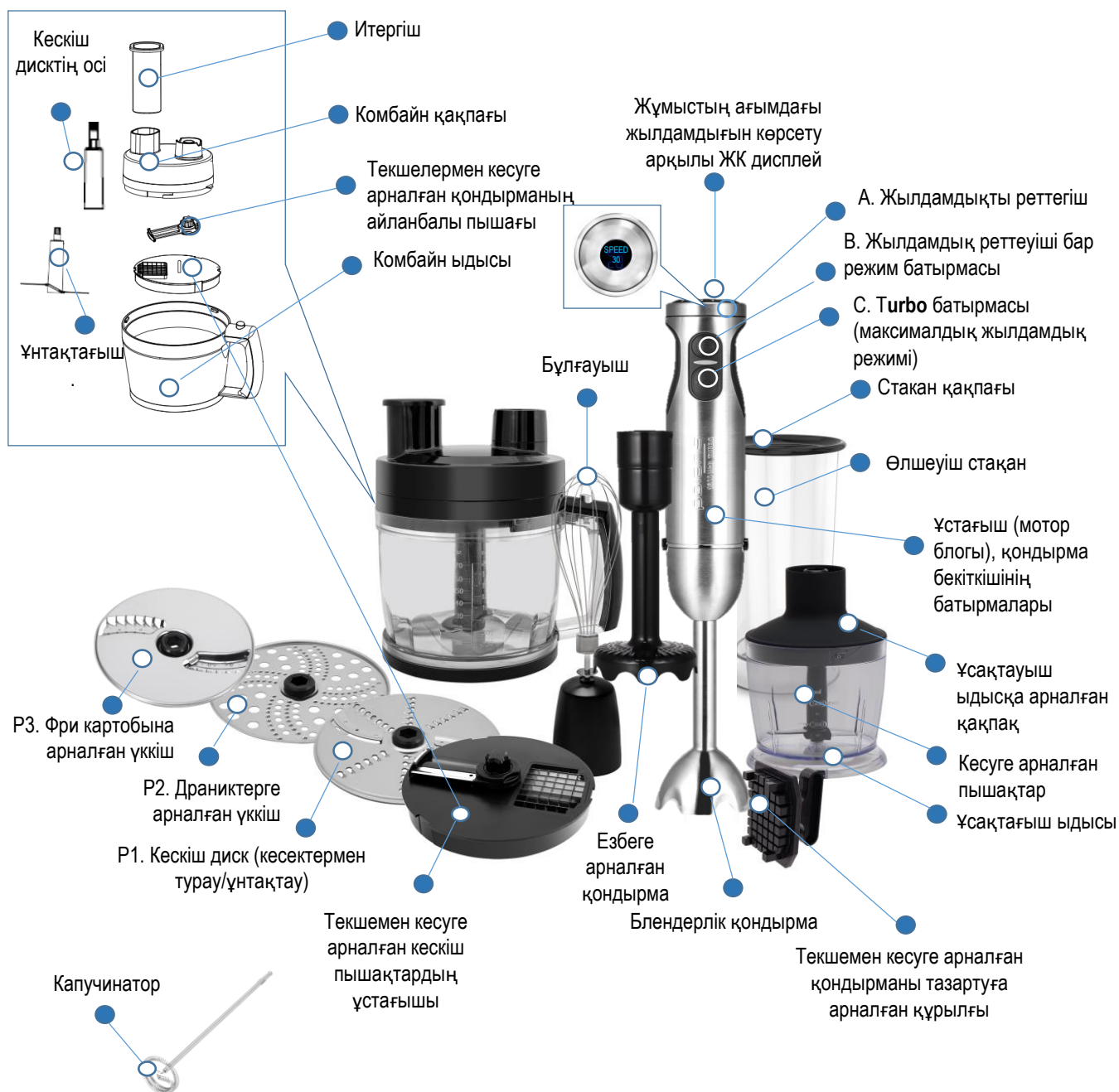

Аспапты жұмысқа дайындау және пайдалану

- Аспапты ашыңыз және оның барлық құрастыру бірліктері зақымдалмағанына көз жеткізіңіз.
- Алғашқы пайдаланар алдында аспаптың азық-түлікпен түйісетін бөліктерін мұқият жуып шайыңыз.



Назар аударыңыз: қондырмаларды пайдаланғанда абай болыңыз: пышақтар үшкір!

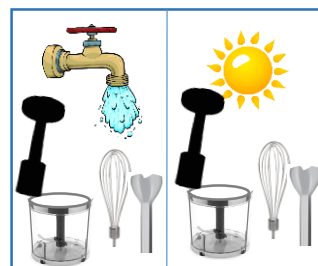

Бірінші тұтыну алдында аспаптың бөліктерін мұқият жуыңыз.

БАТЫРМАЛЫ БЛЕНДЕРЛІК ҚОНДЫРМАНЫ ПАЙДАЛАНУ



Назар аударыңыз! Орнатылған блендерлік қондырмасы бар аспапты қондырманың кескіш бөлігін сұйықтығы бар ыдысқа батырмай іске қоспаңыз. Бұлы қаптаманың ақаулығына апарады.

Қол блендері тұздықтарды, езбе көжелерді, майонезді, балалар тағамдарын дайындау үшін тамаша жарамды.



Сақ болыңыз! Өңделетін өнім құрамында қатты ингредиенттер (сүйектер, жңғақтар, жемістердің сүйектері, мұз кесекетір, тоңазытылған өнімдер сияқтылар) болмауы керек, сонымен қатар ол бөлме температурасына дейін салқындатылған болуы тиіс. Өнім сұйықтықта (сорпада, шырында, тұздықта және т. б.) болуы тиіс



Назар аударыңыз! Ұсақтағыш ыдысын блендерлік қондырмамен жұмыс істеуге тыйым салынады. Биік жиектері бар стақанды немесе ыдысты пайдаланыңыз.

Жұмыс тәртібі:

- Ыдысты 500 мл-ден артық етіп немесе қаптама биіктігінен 2/3-ден асырып толтырмаңыз.
- Моторлық блокқа пышақтары бар блендерлік қондырманы кигізіңіз және оны бекітіңіз.
- **Пышақтары өнімге батырылмаған аспапты іске қоспаңыз.**
- Қуат баусымын розеткаға қосыңыз. Блендерді азық-түлік салынған ыдысқа (жиектері биікке) салыңыз. Қондырманы тігінен ұстаңыз, аспапты жан-жаққа бұрмаңыз.

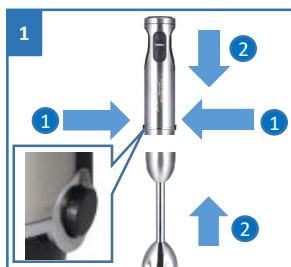

Моторлық блокқа пышақтары бар блендерлік қондырманы кигізіңіз және оны бекітіңіз.

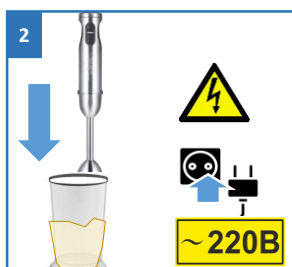

Қуат баусымын розеткаға қосыңыз. Блендерді тағамдары бар ыдысқа салыңыз.



Реттегіш көмегімен жылдамдықты таңдаңыз және Қосу батырмасына басыңыз

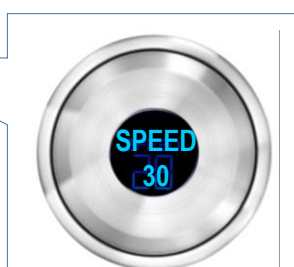

СК дисплейде жұмыстың ұсынылған жылдамдығы көрсетіледі.

- Реттегіштің (А) көмегімен қажетті жылдамдықты таңдаңыз және таңдалған жылдамдықпен жұмыс істеу үшін батырманы (В) басыңыз. Жылдамдық реттегіші (А) тек қана режим батырмасы (В) үшін белсенді. Жылдамдықты жұмыс барысында басылған батырмада (В) реттеуге болады.
- СК дисплейде жұмыстың ұсынылған жылдамдығы көрсетіледі.



ЕСКЕРТУ: аспаптың дисплейінде 5 есеге тең жылдамдық диапазоңдарының мәндері шығарылады. Әрбір диапазоңда реттеу кезінде жылдамдық та біркелкі өзгереді және бұл электр қозғалтқышының жылдамдығының өзгеруінен байқалады, ал дисплей тек 5-ке еселік диапазоңды көрсетеді.

- Максималды қуатта жұмыс істеу үшін TURBO батырманы (С) пайдаланыңыз. Жылдамдық реттегіші (А) TURBO батырмасы (С) үшін белсенді емес.
- Жұмыс аяқталғаннан кейін блендерді сөндіріңіз, ыдыстан алып шығыңыз.
- Қуат баусымын ажыратыңыз және пышақтары бар алмалы қондырманы тазалау үшін бөлшектеңіз.

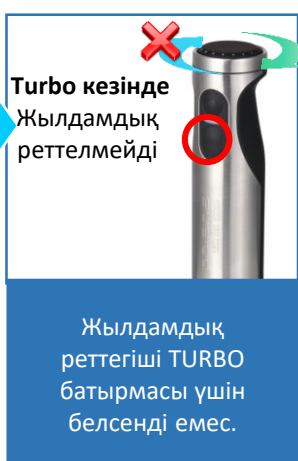
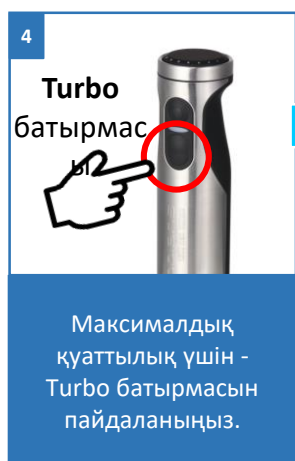

Азық-түлік	МӨЛШЕРІ	УАҚЫТЫ СЕК.
Балалар тағамы, көжелер, тұздықтар	100-400 мл	60
Сұйық қамыр	100-500 мл	60
Коктейльдер және сусындар	100 - 1000 мл	60

КОМБАЙНДЫ ПАЙДАЛАНУ 2 Л

Комбайнның көмегімен сіз етті, ірімшікті, көкөністерді тұрай аласыз.



Назар аударыңыз! Кофе, татымдылар, мұз сияқты және т. б. қатты өнімдерді ұсақтамаңыз, бұл пышақтардың сынуына және ыдыстың бүлінуіне әкелуі мүмкін.



Комбайнды жинау сатылары

Жұмыс тәртібі:

- Сүйектерді алып тастаңыз және өнімдерін жақтарын 1-2 см етіп тураңыз.
- Ұнтақтағыш пышағын комбайн ыдысының істікшесіне орнатыңыз.



НАЗАР АУДАРЫҢЫЗ! Комбайн пышағымен (б) жұмыс істегенде абай болыңыз. Пышақты металл бөлігінен ұстамаңыз, жүздер үшкір!

- Азық-түлікті ыдысқа салыңыз.
- Комбайнның қақпағын орнатыңыз, оны сағат тілі бойынша бекітіңіз.
- Ұстағышты жалғаңыз да, комбайн қақпағына бекітіңіз.
- Аспапты қолмен ұстап, қосыңыз.
- Пайдаланудан кейін қуат көзі шнурын өшіріңіз және комбайнды бөлшектеңіз.



1
Тағамдарды дайындаңыз, сүйектерді алып тастаңыз және етті 1-2 см кесектермен тураңыз.



2
Комбайн пышағын комбайн ыдысының істікшесіне орнатыңыз. Абайлаңыз - жүзі өте өткір!



3
Азық-түлікті ыдысқа салыңыз. Қақпақты шертпекке дейін жалғаңыз.



4
Ұстағышты комбайн қақпағына жалғаңыз да, бекітіңіз.

Комбайнды пайдаланудың ұсынылған уақыты және салынатын азық-түліктің мөлшері

Азық-түлік	Мөлшері	Уақыты сек.
Ет	800 г	15
Шөптер	160 г	10
Ірімшік	320 г	15
Нан	250 г	10
Пияз	480 г	10
Жаңғақтар	480 г	15



Кофе, татымдылар, мұз сияқты және т. б. қатты өнімдерді ұсақтамаңыз, бұл пышақтардың сынуына апаруы мүмкін.

ҰСАҚТАҒЫШТЫ ПАЙДАЛАНУ 0,5 Л

Ұсақтағыштың көмегімен сіз етті, ірімшікті, көкөністерді турай аласыз. Кофе, татымдылар, мұз сияқты және т. б. қатты өнімдерді ұсақтамаңыз, бұл пышақтардың сынуына апаруы мүмкін.

Жұмыс тәртібі:

- Сүйектерді алып тастаңыз және етті 1-2 см³ мөлшерлеп тураңыз.
- Ұсақтағыштың алмалы пышақтарын тостағынның істігіне орнатыңыз.



НАЗАР АУДАРЫҢЫЗ! Ұнтақтау процесі аяқталғанға дейін ыдыстан пышақты алмаңыз. Пышақтармен жұмыс істегенде абай болыңыз. Пышақты металл бөлігінен ұстамаңыз, жүздер үшкір!

- Азық-түлікті ыдысқа салыңыз.
- Ұсақтағыштың қақпақшасын жалғастырыңыз, сағат тілі бойынша бұрыңыз және оны бекітіңіз.
- Блендер ұстағышын жалғастырыңыз және бекітіңіз.
- Аспапты қолмен ұстап, қосыңыз.
- Пайдаланғаннан кейін қуат баусымын ажыратыңыз және блендердің ұстағышын бөлшектеңіз.

Азық-түлік	Мөлшері	Уақыты сек.
Ет	200 г	10-15
Шөптер	20 г	20
Ірімшік	150 г	15
Нан	1 кесек	20
Жұмыртқа	2 – 4 дана.	15
Пияз	100 г	10



1

Тағамдарды дайындаңыз, сүйектерді алып тастаңыз және етті 1-2 см кесектермен тураңыз.

2

Комбайн пышағын комбайн ыдысының істікшесіне орнатыңыз. Абайлаңыз - жүзі өте өткір!

3

Азық-түлікті ыдысқа салыңыз. Қақпақты шертпекке дейін жалғаңыз.

4

Ұстағышты комбайн қақпағына жалғаңыз да, бекітіңіз.

БҰЛҒАУЫШТЫ ПАЙДАЛАНУ.

Бұлғауыштың көмегімен ақуыз, қаймақ және басқа десерттер мен тәтті тағамдарды қою көбікке айналдыруға болады.

Жұмыс тәртібі:

- Бұлғауыштың жалғағышын ұстағышқа кигізіңіз және оны шертпекке дейін бекітіңіз.
- Бұлғауышты жалғастырғыш тетігінің тесігіне, сыртыл естілгенше, орнатыңыз.
- Стаканға шайқауға арналған өнімдерді орналастырыңыз.
- Аспап пайдалануға дайын.
- Жұмыс аяқталғаннан кейін аспапты сөндіріңіз және тазарту үшін жалғастырғыш тетікті және бұлғауышты бөлшектеніңіз.



Назар аударыңыз! Ұсақтауыштың ыдысын піспекпен жұмыс істеу үшін пайдалануға тыйым салынады.



Назар аударыңыз! 4-тен артық жұмыртқа немесе 400 мл кілегей бұлғамаңыз. Аспап сынып қалмауы үшін маргарин, сары май және т. б. қою тағамдарды бұлғамаңыз. Бұлғауға арналған масса бұлғағыштардың сымды бөлігінен жоғары болмауы қажет.



Назар аударыңыз! Үздіксіз жұмыстың максималдық уақыты 3 минуттан аспауы тиіс. Бұлғаған кезде жұмыс істеген әр 3 минуттан кейін 5 минут ішінде үзіліс жасау керек.

Ескертпе! Стакан қақпағы сонымен қатар оны рәзіңкеленген негізі ретінде пайдаланылуы тиіс.

1 Моторлық блокқа бұлғауыштың жалғағышын кигізіңіз.

2 Піспекті жалғастырғыш тетігінің тесігіне, сыртыл естілгенше, орнатыңыз.

Стаканға шайқауға арналған өнімдерді орналастырыңыз.

ЖҰМЫРТҚА 4 дана MAX
КІЛЕГЕЙ 400 ml. MAX
400 мл

4-тен артық жұмыртқа немесе 400 мл кілегей бұлғамаңыз.

Комбайнның ыдысын немесе ұнтақтағышты бұлғауышпен жұмыс істеу үшін пайдалануға тыйым салынады.

Азық-түлік	МӨЛШЕРІ	УАҚЫТЫ СЕК.
Кілегейк	250 г	70 – 90
Жұмыртқа ақуызы	4 дана.	120

КАПУЧИНАТОРДЫ ПАЙДАЛАНУ

Капучинатор көмегімен капучино, латте, матча және басқалары сияқты сүйікті сусындарға қосуға арналған сүтті қалың көбікпен жылдам шайқауға немесе сұйық десерттер үшін пайдалануға болады.

Жақсы нәтиже үшін бүтін сүтті (3% және одан артық) пайдаланыңыз. Өсімдік сүті бүтін сүт сияқты жақсы көпіршімейді, себебі ондағы ақуыз мөлшері аз, сондықтан мүлдем дерлік көпіршімейді.

Жұмыс тәртібі:

- Бұлғауыштың жалғағышын ұстағышқа кигізіңіз және оны шертпекке дейін бекітіңіз.
- Капучинаторды жалғастырғыш тетігінің тесігіне, сыртыл естілгенше, орнатыңыз.
- Стаканға салқындатылған сүттің аздаған мөлшерін құйыңыз (майлылығы ≈3-3,5%)
- Аспап пайдалануға дайын. Сүтті турбо жылдамдықта көпірткен дұрыс.
- Жұмыс аяқталғаннан кейін аспапты сөндіріңіз және тазарту үшін жалғастырғыш тетікті және капучинаторды бөлшектеңіз.

Назар аударыңыз! Ұсақтауыштың ыдысын капучинатормен жұмыс істеу үшін пайдалануға тыйым салынады.



Назар аударыңыз! 400 мл артық сүтті шайқамаңыз. Шайқайтын сүттің көлемі 2-3 есе артатынын ескеріңіз.



Назар аударыңыз! Үздіксіз жұмыстың максималдық уақыты 3 минуттан аспауы тиіс. Бұлғаған кезде жұмыс істеген әр 3 минуттан кейін 5 минут ішінде үзіліс жасау керек.

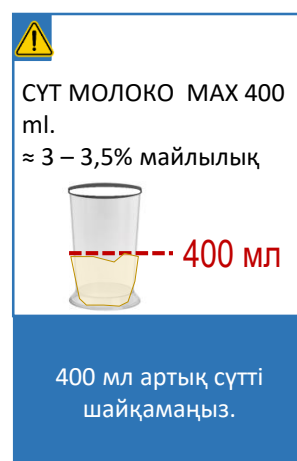
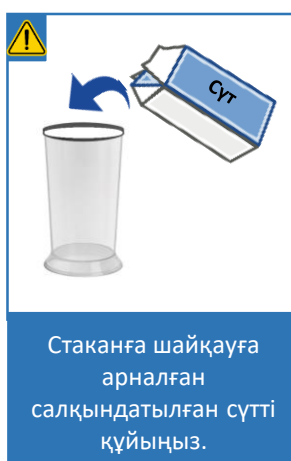

ТІЛІМДЕУШІ КОМБАЙННЫҢ СИПАТТАМАСЫ 2Л

Комбайн картоп, сәбіз, қияр, ірімшік және т.с.с. әртүрлі өнімдерді ұсақтап турау және үгіту үшін арналған. Комбайнды етті турау үшін пайдалануға тыйым салынады.

Жинақта 3 үккіш бар, сонымен қатар текшелеп турауға арналған қондырма.



1. Тіліммен кесуге /ұнтақтауға арналған дискісі (P1) - көкөністерді тілімдерге кесуге мүмкіндік береді



2. Драниктерге арналған үккіш (P2) - көкөністі орташа үккіште кесуге мүмкіндік береді;



3. Фри картобына арналған үккіш (P3) - картопты тіліммен кесуге мүмкіндік береді;

Комбайнның максималдық жүктемесі: 1000 г

Ұнтақтайтын комбайнды қолдану

- Кескіш қондырманы осын комбайн ыдысының істікшесіне орнатыңыз.
- Кескіш дискті (ұнтақтау/үгу) (P) кескіш қондырманың осіне орналастырыңыз. Артқы жағымен тілімдерге кесуге/ұнтақтауға арналған кескіш дискісін (P1) орнату арқылы басқа ұсақтау пішінін алуға болады.
- Үстіне комбайнның қақпағын орнат және сағат тіліне қарай бұраңыз. Қақпақ шертпек дыбысқа дейін бекітілуі қажет.
- Ұстағышты комбайнның қақпағына орнат және бекітіңіз.
- Азық-түлікті қақпақтың тиеу тесіктеріне салыңыз.
- Аспапты қолмен ұстап, қосыңыз.
- Азық-түлікті итергіш құрал арқылы итеріңіз. Егерде комбайн жұмыс істеп жатқанда немесе жүктеліп жатқан кезінде азық-түліктің жартысы жүктелетін мойынында тұрып қалса, аспапты өшіру қажет, ұстағышты комбайнның қақпағынан ажыратып, қақпақты ашып, ыдыстың тұтқасының батырмасын сағат тіліне қарсы бұрап, сосын жүктегіш мойынында тұрып қалған азық-түлікті алып тастау керек.
- Жұмыс аяқталғаннан кейін аспапты желіден сөндіріп және комбайнды тазарту үшін бөлшектеңіз.



Ұнтақтағыш комбайнды жинау сатылары.



1

Азық-түлікті
комбайнда өңдеу
үшін дайындаңыз

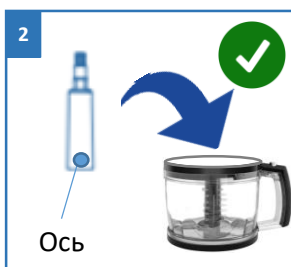

2

Кескіш қондырманың
осін комбайн
ыдысының
істікшесіне
орнатыңыз.

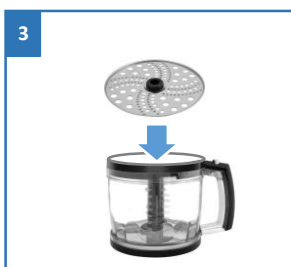

3

Кескіш дискіні
қондырма осіне
орналастырыңыз.



4

Қақпақты шертпекке
дейін жалғаңыз.



5

Ұстағышты
комбайнның
қақпағына орнат
және бекітіңіз.



6

Өнімдерді тиеу
тесіктеріне салыңыз.



7

Аспапты қолмен
ұстап тұрып, оны
қосыңыз.



8

Азық-түлікті итергіш
құрал арқылы
итеріңіз.



Кофе, татымдылар,
мұз сияқты және т. б.
қатты өнімдерді
ұсақтамаңыз, бұл
пышақтардың
сынуына апаруы
мүмкін.

ТЕКШЕЛЕРМЕН КЕСУГЕ АРНАЛҒАН ҚОНДЫРМАНЫ ПАЙДАЛАНУ

Текшемен кесуге арналған қондырма сізге шикі көкөністер мен жемістерді, сонымен қатар піскен етті/шұжықты және көкөністерді текшемен кесуге мүмкіндік береді. Қайнатылған өнімдерді кесу алдында салқындату керек.



Назар аударыңыз! Мұздатылған өнімдерді ұнтақтауға **ТЫЙЫМ САЛЫНАДЫ**. Өңдеу алдында оларды бөлме температурасында 4 сағат бойы жібітіңіз. Сонымен қатар сүйектері бар жемістерді және сүйектері бар етті ұнтақтаудан аулақ болу қажет.

Текшемен кесуге арналған қондырманы орнату үшін суреттегі нұсқаулық пен төмендегі пікірлерге жүгініңіз:

- Торы орнатылған кескіш пышақтардың ұстағышын комбайн ыдысына салыңыз. Барлық ойықтар сәйкес тіліктермен үйлесуі керек.
- Текшемен кесуге арналған қондырманың айналмалы пышағын кескіш пышақтардың ұстағышына орнатыңыз.
- Үстіне комбайнның қақпағын орнат және сағат тіліне қарай бұраңыз. Сіз өзіне тән шертпек дыбысты естуге тиіссіз - комбайн қақпағы тығыз жабылған.
- Ұстағышты қақпағына орнатыңыз және бекітіңіз.
- Аспапты қолмен ұстап, қосыңыз.
- Қосылған комбайнның қақпағының тиеу тесігіне өнімдерді кезекпен бос қолыңызбен салыңыз және итергішті кесу аймағына беріңіз.
- Аспаппен жинақта сонымен қатар текшемен кесуге арналған қондырманы тазарту құрылғысы бар (тор).
- Текшемен турауға арналған қондырманы пайдаланғаннан кейін тазалауға арналған құрылғыны пайдаланыңыз.



Назар аударыңыз! Текшемен турауға арналған қондырманы пайдалану кезінде өнімдерді тек итергіш көмегімен ғана итеріңіз.

- Өнімдердің бірінші бөлігін өңдегеннен кейін комбайн ыдысын сәл шайқаңыз. Осылайша ондағы өнімдер ыдыста біркелкі таралады.
- Егерде комбайн жұмыс істеп жатқанда немесе жүктеліп жатқан кезінде азық-түліктің жартысы жүктелетін мойынында тұрып қалса, аспапты өшіру қажет, блендердің ұстағышын комбайнның ыдысынан ажыратып, қақпақты ашып, ыдыстың тұтқасының батырмасын сағат тіліне қарсы бұрап, сосын жүктегіш мойынында тұрып қалған азық-түлікті алып тастау керек.

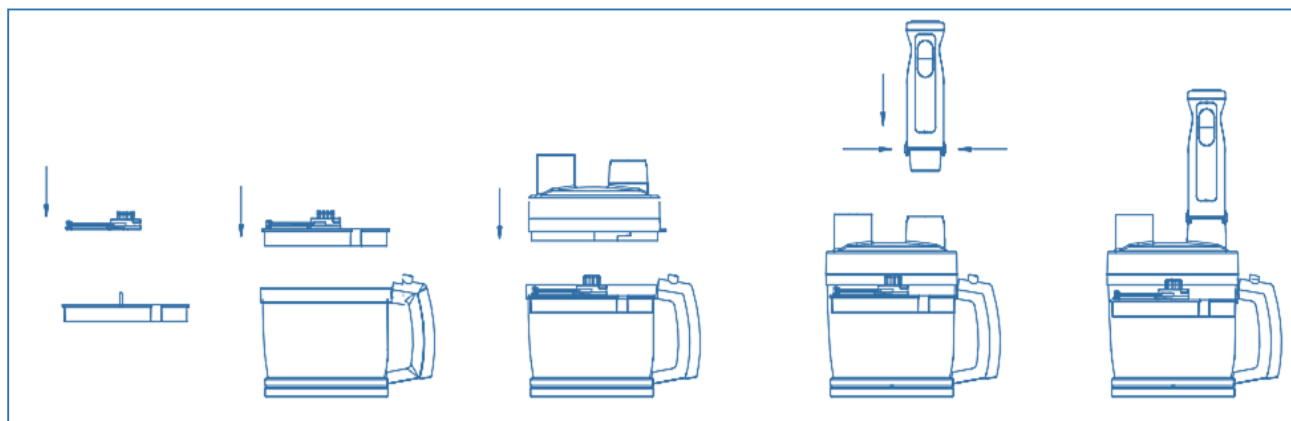

ТЕКШЕЛЕРМЕН КЕСУГЕ АРНАЛҒАН ҚОНДЫРМАНЫ ЖИНАУ САТЫЛАРЫ

Жұмыс аяқталғаннан кейін аспапты өшіріңіз, оны электр желісінен ажыратыңыз, блендер ұстағышын комбайн ыдысынан ажыратыңыз. Ыдыс тұтқасындағы батырманы басып және оны сағат тілі бойынша бұрып, комбайн ыдысының қақпағын ашыңыз да, пышақтарды алыңыз. Абай болыңыз: пышақтар өткір! Комбайн ыдысын өнімдерден босатыңыз. Аспап кез келген өнімнің 1000 г максималдық жүктемесіне есептелген.

Азық-түлік	Максималдық мөлшері, г
Картоп	1000
Сәбіз	1000
Қызылша	1000
Балдыркөк	1000
Ірімшік	1000
Қияр	1000
Алма	1000
Банан	1000



Назар аударыңыз!

- өте қатты өнімдерді (мысалы, жаңғақ) немесе мұздатылған көкөністерді пайдалана отырып, текшемен кесу үшін қондырманы қатты жүктеуге тыйым салынады. Бұл қондырманың айналу жылдамдығының біршама төмендеуін тудырып, артық жүктемеге және аспаптың автоматты өшуіне әкелуі мүмкін.
- көкөніс қалдықтарымен текшемен кесу үшін пышақ пен тордың арасында саңылаудың бітелуіне жол беруге болмайды. Бұл сонымен қатар жұмыс жылдамдығының бірден төмендеуіне және артық жүктемеге әкеледі. Бұл жағдайда құрылғыны ондай қалдықтардан тазартып, желіден ажыратып, қондырманы бөлшектеу керек.



Назар аударыңыз! Қайта жүктеу кезінде автоматты түрде сөндіру орын алған жағдайда

- вилканы электр желісі розеткасынан суырып шығару;
- аспапты 30 минут бойы толықтай салқындатыңыз;
- суығаннан кейін текшемен турауға арналған қондырманы алдымен бөлшектеңіз және көкөніс қалдықтарынан тазартыңыз.
- тор мен пышақтың дұрыс орнатылғанына көз жеткізе отырып, текшені кесу үшін қондырманы қайта жинаңыз.
- Аспапты электр желісіне қайтадан қосыңыз.



Назар аударыңыз!!! Текшелерге арналған қондырмамен жұмыс істегеннен кейін шамамен 30 минут блендер жұмысқа үзіліс жасау керек.

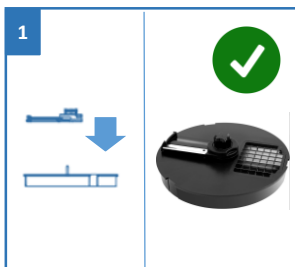

Текшемен тұрауға арналған қондырманы жинаңыз



Қондырманың осіне орналастырыңыз



Қақпақты шертпекке дейін жалғаңыз.



Моторлық блокты комбайнның қақпағына орнат және бекітіңіз.



Өнімдерді тиеу тесіктеріне салыңыз



Аспапты қолмен ұстап тұрып, оны қосыңыз.



Азық-түлікті итергіш құрал арқылы итеріңіз.



Тазарту үшін қондырманы тазартуға арналған құрылғыны пайдаланыңыз.



Кофе, татымдылар, мұз сияқты және т. б. қатты өнімдерді ұсақтамаңыз, бұл пышақтардың сынуына апаруы мүмкін.

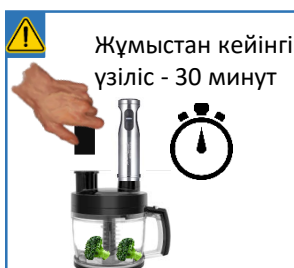

Текшелерге арналған қондырмамен жұмыстан кейінгі үзіліс - 30 минут.

КАРТОП ЕЗБЕСІНЕ АРНАЛҒАН ҚОНДЫРМАНЫ ПАЙДАЛАНУ

Картоп езбесіне арналған қондырма үлпілдек және нәзік картоп езбесін дайындауға мінсіз жарайды.

Қондырма тек қана талшықсыз пісірілген көкөністер мен тұқымсыз жемістерді жұмсартылған қыздырылған күйде өңдеуге арналған.

НАЗАР АУДАРЫҢЫЗ!



- ❑ Картопқа арналған қондырманы отта тұрған ыдыстардағы ингредиенттерді араластыру үшін пайдаланбаңыз. Ингредиенттерді араластыру алдында ыдысты оттан алыңыз және ол сәл суығанша күтіңіз.
- ❑ Қондырманы қатты және температуралық өңдеуге ұшаратылмаған қатты өнімдерді араластыру үшін пайдаланбаңыз, өйткені бұл қондырманың бұзылуына әкелуі мүмкін.
- ❑ Қондырманы қайнап тұрған сұйықтықтарға, мысалы, көже дайындағанда, батыруға тыйым салынады.
- ❑ Картоп қондырмасына арналған жалғастырғыш тетікті тек қана езбеге арналған қондырмаға пайдалану керек, өйткені аспаптың басқа бөліктерімен пайдаланған жағдайда жұмыс айналымдары бәсеңдейді.

Қондырманы пайдалану

- Картопқа арналған қондырманың жалғастырғыш тетігін картоп езбесіне арналған қондырма корпусына кигізіңіз және бекіту үшін бұраңыз, блендер ұстағышына қосыңыз және бекітіңіз.
- Қуат баусымын розеткаға қосыңыз. Қондырманың жұмыс бөлігін азық-түлік салынған ыдысқа (жиектері биіктер қалаулы) салыңыз.
- Блендерді бекім ұстап, жұмыстың қажетті жылдамдығыны таңдай отырып, оны іске қосыңыз (жылдамдықты іске қосу батырмасын басыңыз және басып ұстаңыз). Өнімдерді ұнтақтау және араластыру кезінде оны төмен жылдамдықтан бастап жоғарылатқан дұрыс.
- Жұмыс аяқталғаннан кейін аспапты сөндіріңіз, ыдыстан алып шығыңыз.
- Қуат баусымын ажыратыңыз және алмалы қондырманы тазалау үшін бөлшектеңіз.
- Тазалаудың ыңғайлылығы үшін қондырманың жұмыс қалақшасы алмалы болып жасалған. Қалақшаны шешіп алу үшін оны сағат тілі бағытымен бұраңыз және тартыңыз. Орнатылу кері тәртіппен жүргізіледі.



Назар аударыңыз! Үздіксіз жұмыс істеудің максималды уақыты 3 минуттан аспауы керек. Шайқау кезінде әр 3 минуттық жұмыстан кейін 5 минут үзіліс жасау керек.

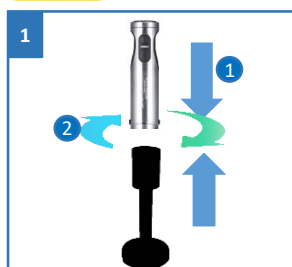

1
Картоп езбесіне арналған қондырманы корпусқа кигізіңіз және бекітіңіз



2
Желіге қосылыңыз. Төмен саптаманы тағамы бар ыдыстарға салыңыз. Жұмыс = 3 мин. Үзіліс 5 мин.



3
Қондырманы отта тұрған ыдыстардағы ингредиенттерді араластыру үшін пайдаланбаңыз

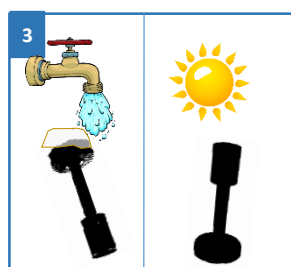

Жұмыс аяқталғаннан кейін қондырманы жуып-шайыңыз және кептіріңіз

ТАЗАЛАУ ЖӘНЕ КҮТІМ

- Аспапты тазартар алдында оны желіден ажыратыңыз.
- **Моторлық блок, комбайн қақпағы, ұнтақтағыш және бұлғауыштың жалғағышынан басқа, аспаптың барлық бөлшектерін судың ағынының астында жуыңыз. Мотор блогы мен комбайн мен ұсақтағыш қақпақтарының, сондай-ақ бұлғауыш өткізгіштерін ағынды сумен жанасуына жол бермеңіз, бұл бөліктерді дымқыл шүберекпен сүртіңіз.**
- Блендерлік қондырманың жалғастырғыш бөлігіне судың түсуіне жол бермеңіз.



НАЗАР АУДАРЫҢЫЗ: Пышақтармен жұмыс істегенде абай болыңыз. Пышақты металл бөлігінен ұстамаңыз, жүздер үшкір!

- Аспаптың бөлшектерін ыдыс жуатын машинада жууға болмайды: бұл пластмасса бөліктерді зақымдауы мүмкін.
- Барлық бөліктерді құрғақ сулықпен сүртіп алыңыз және мұқият кептіріңіз.
- Аспапты жинаңыз және сақтау үшін құрғақ жерге орналастырыңыз.



1
Аспапты тазартар алдында оны желіден ажыратыңыз.



2
Аспаптың пайдаланылған қондырмаларының жұмысшы бөлшектерін жуыңыз да, кептіріңіз.



3
Қондырмалардың жоғары бөліктері мен моторлық блокты сумен жууға тыйым салынған.



4
Аспап бөлшектерін ыдыс жуатын машинада жууға болмайды.

ТАСЫМАЛДАУ ЖӘНЕ САҚТАУ

Аспаптардың тасымалдануын осы түрдегі көлікте қолданылатын жүктерді тасымалдау және механикаландырылған тиеу-түсіру жұмыстарын жүргізуді қамтамасыз ететін ережелерге сәйкес көліктің барлық түрлерімен жабық көлік құралдарында жүргізеді.

Аспаптарды тасымалдау кезінде зақымданудан қорғаныс - өнімнің сапасы мен тұтынушылық ыдыстың сыртқы көрінісінің бүтіндігі қамтамасыз етілуі керек

Аспаптардың тасымалдануы оларға атмосфералық жауын-шашын мен жегі орталардың тікелей әсер ету мүмкіндігін болдырмауы тиіс.

Аспаптар жабық құрғақ және таза үй-жайда қоршаған ауаның температурасы плюс 5°C төмен емес және плюс 40°C жоғары емес салыстырмалы ылғалдылығы 70% жоғары болмағанда және қоршаған ортада электр аспаптарының материалдарына теріс әсер ететін шаң, қышқыл және басқа да булар болмаған кезде сақталады.

ӨТКІЗУ

Өткізу ережелері белгіленбеген.

КӘДЕГЕ ЖАРАТУ БОЙЫНША ТАЛАПТАР

Бұйымдарды кәдеге жарату кезінде пайда болатын қалдықтар белгіленген тәртіппен және салалық нормативтік құжаттаманың қолданыстағы талаптары мен нормаларына сәйкес, оның ішінде СанЕЖН 2.1.7.1322-03 «Өндіріс және тұтыну қалдықтарын орналастыруға және залалсыздандыруға қойылатын гигиеналық талаптарға» сәйкес кейінгіде кәдеге жаратумен міндетті жинауға жатады.



Назар аударыңыз! Қызмет мерзімі аяқталғаннан кейін құралды тұрмыстық қалдықтармен бірге шығарып тастамаңыз. Оны одан әрі кәдеге жаратуға арналған мамандырылған пунктке тапсырыңыз. Сіз осылай қоршаған ортаны қорғауға көмектесе аласыз.



Сіздің аспабыңызды пайдалану кезінде өрттің, электр токпен зақымдану немесе жарақат алу қаупінің, сонымен қатар оның сынуының алдын алу үшін осы құралмен жұмыс істеген кездегі сақтықтың негізгі шараларын, сонымен қатар электр құралдарымен жұмыс істеу кезіндегі қауіпсіздік бойынша жалпы нұсқауларды қатаң сақтаңыз.

ТЕХНИКАЛЫҚ СИПАТТАМАЛАРЫ

Кернеуі: 220 – 240 В

Жиілігі: ~50-60 Гц

Максимальды қуаты: 1600 Вт

Номиналдық қуаты: 1000 Вт*

Ұнтақтағыштардың сыйымдылығы: 2 және 0,5 л

Қорғау санаты – II

*Блендердің қауіпсіздік құрылғысы қозғалтқышты максималды жұмыс қуатында ажыратады 650Вт

Ескерту: өзгерістер мен жақсартуларды енгізудің үздіксіз процесінің салдарынан нұсқаулық пен өнім арасында кейбір айырмашылықтар байқалуы мүмкін. Өндіруші пайдаланушы осыған назар аударады деп үміттенеді.

АҚАУЛЫҚТАРДЫ ІЗДЕУ ЖӘНЕ ЖОЮ

Ақаулық	Ықтимал себептер	Жою тәсілдері
Электр желісіне қосқанда блендер жұмыс істемейді	Розетка ақаулы	Басқа аспапты қосып, розеткадағы кернеуді тексеріңіз
	Қуат беру баусымы зақымдалған	Тек қана жөндеу шеберханаларының мамандарымен жойылады
Блендер жұмыс кезінде батырмалардың жарығы өшеді, экран жанбайды	Қызып кету. Автоматты түрде сөндірілу функциясы іске қосылды	Блендерді розеткадан ажыратыңыз және оған 60 минут ішінде толық сууға мүмкіндік беріңіз.
Азық-түлікті ұсақтағанда аспаптың қатты дірілі сезінеді	Тағамдар тым ірі туралған	Тағамдарды кішірек кесектерге тураңыз
Жұмыс кезінде бөгде иіс пайда болды	Аспап қызып кетті	Аспаптың үзіліссіз жұмыс уақытын қысқартыңыз. Іске қосылулар арасындағы аралықтарды көбейтіңіз
	Аспап жаңа, иіс қорғаныс қабаттан шығады	Аспапқа толық тазалау жүргізіңіз



Назар аударыңыз! Егер Сіз жоғарыда сипатталған қадамдар көмегімен мәселені өз күшіңізбен шеше алмасаңыз, POLARIS өкілетті қызмет көрсету орталығына хабарласыңыз.

СЕРТИФИКАТТАУ ТУРАЛЫ АҚПАРАТ

Бұйым КО ТР 004/2011 «Төмен вольтты құралдардың қауіпсіздігі туралы», КО ТР 020/2011 «Техникалық құралдардың электромагниттік үйлесімдігі», ЕАЭО ТР 037/2016 «Электротехника және радиоэлектроника бұйымдарында қауіпті заттардың қолданудағы шектеулер туралы» талаптардың сәйкестігін растау процедурасынан өткен және Кедендік Одақтың мүше мемлекеттері нарығында бұйымдарды ұстаудың бірыңғай белгісімен таңбаланады.

Сәйкестік сертификатының/декларациясының нөмірі және оның қолданылу мерзімі туралы ақпаратты Сіз POLARIS бұйымын сатып алған жерде немесе өндірушінің Уәкілетті өкілінен ала аласыз.



Бұйымның қызмет ету мерзімі: 3 жыл
Бұйымға берілетін кепілдік мерзім: 24 ай

Өндірілген айы мен жылы туралы ақпаратты құралдағы төлқұжаттық тақтайшадан қарау қажет.

Өндіруші:

НИНБО ХЭНСФОРТ ОВЕРСИЗ ЭЙША ЛИМИТЕД,
№ 158 Доншан Лю, Хушан Чжидо, Цыси, Чжэцзян Провинциясы, ҚХР
MANUFACTURER: NINGBO HANSFORT OVERSEAS ASIA LIMITED,
No. 158 Dongshan Lu, Hushan Jiedao, Cixi City, Zhejiang Province, PRC

Зауытта: NINGBO YUANDA ELECTRICAL APPLIANCE CO., LTD - НИНБО ЯНДЭ ЭЛЕКТРИКАЛ АППЛАЙАНСЕ КО., ЛТД

88, Daqiao Road, Henghe 315318, Cixi, Zhejiang, China - 88, Дацао Роуд, Хенгзе 315318, Цыси, Чжэцзян, Қытай

Қытайда өндірілген.

Импорттаушы және РФ мен Кедендік Одақтың мүше мемлекеттеріндегі өндірушінің уәкілетті өкілі: "ЭйДжиАй Электроникс" ЖШҚ, Ресей, 115419, Мәскеу қ., Орджоникидзе көшесі, 11-үй, 3-құрылыс, 4-қабат, I- үй-жай, 13-бөлме
Бірыңғай анықтамалық қызметтің телефоны 8-800-700-11-78

КЕПІЛДІКТІ МІНДЕТТЕМЕЛЕР

Бұйым: Электрлік блендер

Модель: PHB 1637AL CUBE

Осы кепілдік бұйымды сатып алудың расталған күнінен бастап 24 ай бойы әрекет етеді және «Тұтынушылардың құқықтарын қорғау туралы» Кедендік одақтың мүше мемлекеттерінің Заңына сәйкес бұйымға кепілдік қызмет көрсетілуін білдіреді.

1. Өндірушінің кепілдікті міндеттемелері «POLARIS» сауда маркасымен шығарылатын және өндіруші уәкілеттік берген сатушылардан, кепілдік қызмет көрсетілетін елдерде (сатып алу орнына қарамастан) сатып алынған барлық үлгілерге қолданылады.
2. Бұйым пайдалану жөніндегі нұсқаулыққа және қауіпсіздік жөніндегі ережелер мен талаптарды сақтауға қатаң сәйкестікте пайдаланылуы тиіс.
3. Осы кепілдік тауарды тұтынушыға бергеннен кейін пайда болған келесі кемшіліктерге қатысты болмайды:
 - химиялық, механикалық немесе өзге де әсер ету, бөгде заттардың, сұйықтықтардың, жәндіктердің және олардың тіршілік ету өнімдерінің бұйымның ішіне түсуінен;
 - бұйымды оның тікелей міндетінен тыс пайдалануында болатын қате пайдаланылуы, сондай-ақ Пайдалану жөніндегі нұсқаулықтың және қауіпсіздік техникасы ережелерінің талаптарын бұза отырып, бұйымды орнату және пайдаланудан;
 - бұйымды ол арналмаған мақсаттарда пайдаланудан;
 - Қалыпты пайдалану, сонымен қатар функционалдық қасиеттеріне әсер етпейтін: сыртқы немесе ішкі беттің механикалық зақымдануы (майысулар, сызаттар, ескірулер), металл түсінің табиғи өзгеруі, оның ішінде құбылмалы және қара дақтардың пайда болуы, сондай-ақ жабынды зақымдалған жерлерде және металдың жабылмаған учаскелерінде металл жемірілуінен;
 - Өңдеу бөлшектерінің, шамдардың, батареялардың, қорғаныс экрандарының, қоқыс жинағыштардың, белбеулердің, щеткалардың және пайдалану мерзімі шектеулі өзге де бөлшектердің тозуына;
 - Авторизацияланған сервистік орталықтары* болып табылмайтын тұлғалар немесе ұйымдар бұйымды жөндеуінен;
 - бұйымның тасымалдау кезіндегі, дұрыс пайдаланбау, сондай-ақ бұйымның конструкциясында көзделмеген модификациялармен немесе өз бетінше жөндеумен байланысты зақымдануларынан.
4. Егер бұйымда паспорттық сәйкестендіру тақтайшасы жоқ болса, немесе ондағы деректер жойылған не түзетілген болса, өндіруші кепілдікті міндеттемелер үшін жауапты болмайды.
5. Осы кепілдік тек қана жеке тұрмыстық қажеттіліктер үшін жарамды және де коммерциялық, өнеркәсіптік немесе кәсіби мақсаттар үшін пайдаланылатын бұйымдарға қолданылмайды.

Назар аударыңыз! Өндіруші POLARIS бұйымымен адамдарға, үй жануарларына, қоршаған ортаға тікелей немесе жанама келтірілген зиян немесе егер бұл бұйымды пайдалану және орнату ережелерін немесе шарттарын сақтамау, тұтынушының немесе үшінші тұлғалардың қасақана немесе абайсыз әрекеттері нәтижесінде болған жағдайда мүлікке келтірілген зиян үшін жауапты болмайды.

POLARIS бұйымдарына техникалық қызмет көрсету, сапаны тексеру, кепілдік және кепілдік жөндеу бойынша барлық сұрақтар бойынша жақын жердегі POLARIS қызмет көрсету орталығына немесе сатушыға – POLARIS өкілетті дилеріне хабарласыңыз.

POLARIS бұйымдарына кепілді жөндеуді тек POLARIS Авторизацияланған сервистік орталықтары жүзеге асырады.

* Авторизацияланған сервистік орталықтардың мекенжайлары Компания сайтында: www.polaris.ru

Кепілдік жөндеу кезінде бұйымды сатып алу күнін растау немесе заңда көзделген өзге де талаптарды ұсыну үшін Сізден сатып алу туралы құжаттарды сақтауды сұраймыз.

Мұндай құжаттар POLARIS толтырылған кепілдік талоны, кассалық чек немесе Сатушының түбіртегі, сатып алу күні мен орнын растайтын өзге де құжаттар болып табылуы мүмкін.

Бұйымды сатып алу күнін растайтын құжат ұсынылмаған кезде кепілдік мерзімі бұйым дайындалған күннен бастап есептеледі.

Дайындалған күні бұйымның артқы қабырғасындағы паспорттық сәйкестендіру тақтайшасында көрсетілген.

ЖАЗБАЛАР ҮШІН

A series of 20 horizontal dashed lines, evenly spaced, intended for writing text.

