

polaris

since 1995



РЕТВ 0105 ТС

Руководство по эксплуатации
/ Гарантия
Manual instruction / Guarantee

Электрическая зубная щетка
Модель РЕТВ 0105 ТС
Руководство по эксплуатации

Благодарим Вас за выбор продукции торговой марки POLARIS. Наши изделия разработаны в соответствии с высокими требованиями качества, функциональности и дизайна. Мы уверены, что Вы будете довольны приобретением нового изделия нашей фирмы.

Перед началом эксплуатации прибора внимательно прочитайте данное руководство, в котором содержится важная информация, касающаяся Вашей безопасности, а также рекомендации по правильному использованию прибора и уходу за ним.

Сохраните руководство вместе с гарантийным талоном, кассовым чеком, по возможности, картонной коробкой и упаковочным материалом.

Оглавление

1.ОБЩАЯ ИНФОРМАЦИЯ.....	3
2.ОБЩИЕ УКАЗАНИЯ ПО БЕЗОПАСНОСТИ.....	3
3.СПЕЦИАЛЬНЫЕ УКАЗАНИЯ ПО БЕЗОПАСНОСТИ ДАННОГО ПРИБОРА.....	4
4.СФЕРА ИСПОЛЬЗОВАНИЯ.....	5
5.КОМПЛЕКТАЦИЯ.....	5
6.ОПИСАНИЕ ПРИБОРА.....	5
7.ПОДГОТОВКА К РАБОТЕ.....	6
8.ЭКСПЛУАТАЦИЯ ПРИБОРА.....	8
9.ЧИСТКА И УХОД.....	10
10.ХРАНЕНИЕ И ТРАНСПОРТИРОВКА.....	11
11.ЕСЛИ У ВАС ВОЗНИКЛА ПРОБЛЕМА.....	12
12.РЕКОМЕНДАЦИИ ПО ИСПОЛЬЗОВАНИЮ ЗУБНОЙ ЩЕТКИ.....	13
13.ТЕХНИЧЕСКИЕ ХАРАКТЕРИСТИКИ.....	13
14.ИНФОРМАЦИЯ О СЕРТИФИКАЦИИ.....	13
15. ГАРАНТИЙНЫЕ ОБЯЗАТЕЛЬСТВА.....	14

1. ОБЩАЯ ИНФОРМАЦИЯ

Настоящее руководство по эксплуатации предназначено для ознакомления с техническими данными, устройством, правилами эксплуатации и хранения электрической зубной щетки POLARIS, модель PETB 0105 TC (далее по тексту – прибор).

2. ОБЩИЕ УКАЗАНИЯ ПО БЕЗОПАСНОСТИ

- Эксплуатация прибора должна производиться в соответствии с «Правилами технической эксплуатации электроустановок потребителей».
- Прибор предназначен исключительно для использования в быту
- Перед началом использования этого прибора тщательно прочитайте руководство по эксплуатации.
- Каждый раз перед включением прибора осмотрите его. При наличии поврежденных прибора и адаптера питания ни в коем случае не включайте адаптер в розетку.
- Прибор и адаптер питания должны храниться так, чтобы они не попадали под воздействие жары, прямых солнечных лучей и влаги.
- Не оставляйте прибор на зарядке без надзора! Если Вы покидаете помещение, всегда отключайте адаптер питания от сети.
- Данный прибор не предназначен для использования людьми (включая детей), у которых есть физические, нервные или психические отклонения или недостаток опыта и знаний, за исключением случаев, когда за такими лицами осуществляется надзор или проводится их инструктирование относительно использования данного прибора лицом, отвечающим за их безопасность. Необходимо осуществлять надзор за детьми с целью недопущения их игр с прибором.
- Держите зарядную базу с адаптером питания подальше от воды. Не помещайте зарядную базу в воду или любую другую жидкость.
- После очистки устройства и перед подключением его к источнику питания, пожалуйста, убедитесь, что зарядная база полностью высохла.
- Включайте прибор только в источник переменного тока (~). Перед включением убедитесь, что прибор рассчитан на напряжение, используемое в сети.
- **Любое ошибочное включение лишает Вас права на гарантийное обслуживание.**
- Предохраняйте прибор от ударов об острые углы. По окончании эксплуатации, чистке или поломке прибора всегда отключайте его от сети.
- Нельзя переносить прибор, держа его за сетевой провод. Запрещается также отключать прибор от сети, держа его за сетевой провод. При отключении прибора от сети держитесь за корпус адаптера.
- Подключайте прибор к сети только через адаптер питания прибора.
- Замену шнура и адаптера питания в сборе можно производить только на аналогичный оригинальный шнур и адаптер питания от такой же модели, проконсультируйтесь у квалифицированных специалистов - сотрудников сервисного центра. Неквалифицированный ремонт представляет прямую опасность для пользователя.
- После использования никогда не обматывайте провод электропитания вокруг прибора, так как со временем это может привести к излому провода. Всегда гладко расправляйте провод на время хранения.
- Для ремонта прибора могут быть использованы только оригинальные запасные части.
- Не следует использовать прибор после падения, если имеются видимые признаки повреждения. Перед использованием прибор должен быть проверен квалифицированным специалистом.
- Всегда отключайте электрическую зубную щетку из сети, если Вы не пользуетесь устройством.



- Не допускайте соприкосновения сетевого шнура с горячими и острыми поверхностями. Избегайте повреждения изоляции сетевого шнура.
- Используйте только насадки, входящие в комплект.
- Использование аксессуаров, не входящих в комплект поставки лишает Вас права на гарантийное обслуживание.



RoHS

Внимание! После окончания срока службы не выбрасывайте прибор вместе с бытовыми отходами. Передайте его в специализированный пункт для дальнейшей утилизации. Этим Вы поможете защитить окружающую среду.



Внимание!

При возникновении неисправностей любого характера обращайтесь в Авторизованный сервисный центр POLARIS.

3. СПЕЦИАЛЬНЫЕ УКАЗАНИЯ ПО БЕЗОПАСНОСТИ ДАННОГО ПРИБОРА

- Данный прибор не является лечебным или медицинским инструментом. Это продукт бытового назначения. Обо всех показаниях, противопоказаниях и возможных осложнениях при его использовании, пожалуйста, проконсультируйтесь с медицинским персоналом до начала использования этого устройства.
- Зубная электрическая щетка соответствует требованиям безопасности, стандартам для электромагнитного оборудования. Если у Вас есть какие-либо вопросы о кардиостимуляторах и других имплантированных устройствах, пожалуйста, перед использованием электрической зубной щетки проконсультируйтесь с Вашим врачом или производителями имплантированных устройств.
- Этот продукт предназначен только для чистки зубов, десен и языка.
- Пожалуйста, не используйте его для других целей. Если Вы чувствуете себя не комфортно или болезненно, пожалуйста, прекратите использовать этот продукт и обратитесь к врачу
- Если у вас есть какие-либо медицинские проблемы, пожалуйста, проконсультируйтесь с врачом перед использованием этой зубной щетки.
- Пожалуйста, прекратите использование зубной щетки, если деформированы насадки щетки.
- Пожалуйста, производите замену насадки щетки каждые три месяца.
- Пожалуйста, не мойте насадку щетки в посудомоечной машине.
- Пожалуйста, не используйте не оригинальные насадки щетки.
- Если зубная паста, которую Вы используете, содержит пероксид, бикарбонат натрия или другой бикарбонат (часто встречающиеся ингредиенты в отбеливающей зубной пасте), рекомендуется тщательно промывать насадку щетки с мыльной пеной после ее использования каждый раз.
- Не выпускайте из рук включенную зубную щётку и не кладите её на твёрдые поверхности, поскольку работающий прибор может упасть и получить повреждения.
- Не допускается хранение прибора при отрицательной температуре воздуха, хранить только в отапливаемых помещениях.



Не устанавливайте металлические предметы на зарядную базу во время зарядки, чтобы избежать опасности и выхода из строя прибора.

4. СФЕРА ИСПОЛЬЗОВАНИЯ

- Прибор предназначен исключительно для бытового использования в соответствии с данным руководством. Прибор не предназначен для промышленного и коммерческого использования.
- Производитель не несет ответственности за ущерб, возникший в результате неправильного или непредусмотренного настоящим руководством использования.

5. КОМПЛЕКТАЦИЯ

1. Прибор	1 шт.
2. Насадка зубной щетки ТВН 0105 S (мягкая)	1 шт.
3. Насадка зубной щетки ТВН 0105 М (средней жесткости)	1 шт.
4. Насадка зубной щетки ТВН 0105 МР (монопучковая)	1 шт.
5. Подставка со встроенным индукционным (беспроводным) зарядным устройством с USB-кабелем	1 шт.
6. Адаптер	1 шт.
7. Дорожный футляр для хранения и путешествий	1 шт.
8. Руководство по эксплуатации	1 шт.
9. Гарантийный талон	1 шт.

6. ОПИСАНИЕ ПРИБОРА

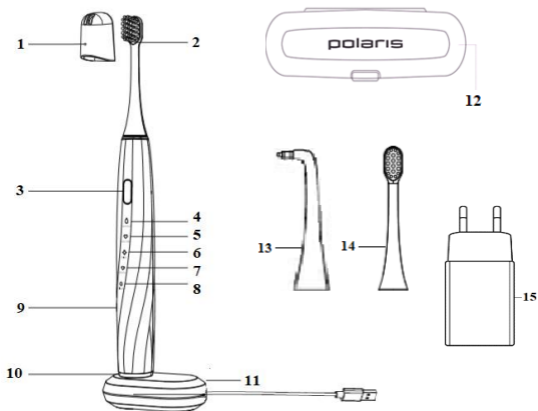

1. Защитный колпачок
2. Насадка зубной щетки мягкая
3. Кнопка вкл./выкл и переключатель режимов
4. Индикатор режима Sensitive
5. Индикатор режима Gum care
6. Индикатор режима Clean
7. Индикатор режима Polish
8. Индикатор режима White
9. Прибор
10. Индикатор заряда батареи
11. Подставка со встроенным индукционным (беспроводным) зарядным устройством с USB-кабелем
12. Дорожный футляр – коробка для хранения и путешествий
13. Монопучковая насадка зубной щетки
14. Насадка зубной щетки средней жесткости
15. Адаптер

Режимы работы:

Переключение режимов работы осуществляется последовательным нажатием кнопки вкл/выкл. Выключение каждого выбранного режима происходит автоматически через определённое время. При необходимости, можно выключить принудительно повторным нажатием кнопки вкл/выкл.

1. Режим Sensitive – «Бережная чистка зубов. Для чувствительных зубов и десен».

31 000 пульсаций/мин; таймер на 2 минуты.

Режим подходит для ежедневного применения.

2. Режим Gum care – «Уход ха деснами»

33 000 пульсаций /мин; таймер на 2 минуты.

Режим подходит для ежедневного применения.

3. Режим Clean – «Эффективное удаление зубного налета»

41 000 пульсаций /мин; таймер на 2 минуты

Рекомендуется применять не чаще 1 раза в неделю.

4. Режим Polish – «Шлифовка»

45 000 пульсаций /мин; таймер на 2 минуты

Рекомендуется применять не чаще 1 раза в неделю.

5. Режим White – «Отбеливание зубов»

48 000 пульсаций /мин; таймер на 2 минуты.

Рекомендуется применять не чаще 1 раза в месяц.

7. ПОДГОТОВКА К РАБОТЕ

1. Удалите весь упаковочный материал
2. Убедитесь, что напряжение, указанное на приборе, соответствует напряжению сети.

3. Сборка электрической зубной щетки. Установите насадку щетки на верхней части ручки. Должен оставаться небольшой зазор между ручкой и насадкой. Не применяйте слишком много усилий при креплении насадки к ручке.



Обратите внимание! Насадка устанавливается в единственном положении – щетина должна быть со стороны панели управления. Между насадкой и корпусом должен оставаться зазор для вибрации щетки в предусмотренном режиме. Не крутите насадку щетки, в противном случае мотор прибора может выйти из строя.

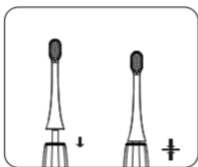

4. Зарядка электрической зубной щетки.

● Прибор будет иметь остаточное количество электричества по выходу с завода. Пожалуйста, используйте эту остаточную часть электричества перед первой полноценной зарядкой (разрядите прибор до мигания белого индикатора). Если индикатор зарядки постоянно мигает, и прибор при этом не стоит на зарядной базе, это указывает на то, что батарея требует зарядки. Пожалуйста, зарядите батарею снова.

Правильной эксплуатацией Вы увеличите срок службы литиевой батареи; Во время процесса зарядки индикатор мигает белым цветом, после окончания зарядки - индикатор светится постоянно белым светом.

● Подсоедините USB провод к адаптеру. Вставьте корпус (ручку) зубной щетки в зарядную базу, чтобы зарядить ее.

Затем вставьте адаптер в сеть. Начало зарядки отображается мерцающим белым цветом.

Постоянно мигающий белый индикатор означает низкий уровень заряда батареи (менее трети полного заряда). При низком заряде батареи свет на LED дисплее будет не таким ярким и интенсивность вибрации щётки заметно снизится.

При полном заряде батареи индикатор светится непрерывным белым светом (время для полной зарядки батареи до 12 часов).

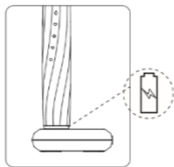

Внимание! Когда батарея совсем разряжена, щетка прекратит работать.

После того, как Вы включите адаптер зарядной базы с разряженной зубной щеткой в сеть, должно пройти минимум 30 минут, чтобы щетка включилась и, спустя час, щетка будет готова к работе. Но мы рекомендуем использовать

зубную щетку с полной заряженной батареей. Это увеличит срок использования щетки.

8. ЭКСПЛУАТАЦИЯ ПРИБОРА

1. Перед каждой чисткой зубов промывайте щетину щетки проточной водой, затем наносите необходимое количество зубной пасты.

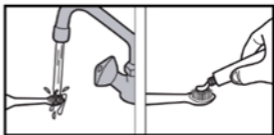

2. Устройство управляется одной кнопкой. Переключение режимов работы осуществляется последовательным нажатием кнопки вкл/выкл.

3. Зубная щетка имеет пять режимов чистки. При первом использовании зубной щетки рекомендуется выбирать режим SENSITIVE.

4. Щетка должна быть всегда наклонена под углом 45° в полости рта для того, чтобы качественно выполнить процесс чистки зубов. Рекомендуем мысленно разделить ротовую полость на 4 части, каждую часть необходимо чистить примерно 30 сек, затем переместить щетку в другую часть. По истечении 2 минут (3 минут в зависимости от режима) щетка остановит свою работу.

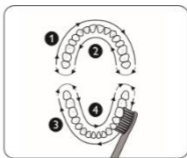
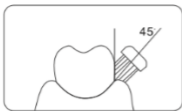

5. По окончании чистки, тщательно прополощите рот водой, затем промойте зубную щетку. Это позволит удалить бактерии и оставшуюся зубную пасту.

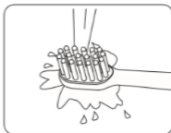

Щетка запоминает последний использованный Вами режим работы, и при последующем использовании зубной щетки она будет находиться в этом режиме. Для выбора другого – переключите режим на дисплее.



Зубная щетка на основных режимах (Clean, White, Sensitive) по окончании 2 мин автоматически выключается сама. Это позволяет чистить зубы не более 2 мин – времени, рекомендованного стоматологами.



Зубная щетка ненадолго перестает работать каждые 30 секунд для того, чтобы проинформировать нас о том, сколько времени прошло. Это позволяет Вам следить за временем и режимами чистки зубов.



Когда щетина начинает терять свой цвет, это означает, что насадка щетки износилась. В таком случае необходимо заменить насадку щетки. Рекомендуем менять насадку зубной щетки 1 раз в 3 месяца.



После зарядки батареи на 100% щетка проработает без подзарядки до 60 дней (по 2 минуты дважды в день).

Использование монопучковой насадки

- Монопучковая насадка используется для чистки линии десневой борозды от остатков пищи и бактерий; для чистки искусственных статмологических конструкций (брекетов, ретейнеров, имплантов и др.).
- Насадку можно использовать без зубной пасты.
- Держите насадку перпендикулярно поверхности зуба, при этом щетинки должны мягко входить в линию десневой борозды.

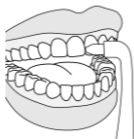

- Проходите насадкой по линии каждого зуба, затрагивая линию десен и межзубные промежутки

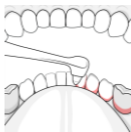
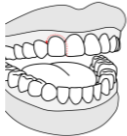

Чистите каждый зуб отдельно с каждой стороны. Не оказывайте большого давления на зубы и десны.

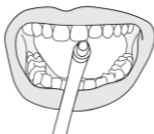

Всегда держите щетку перпендикулярно поверхности зуба.

- При наличии имплантов тщательно прочищайте десну вокруг импланта монопучковой насадкой.

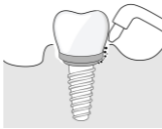

- Монопучковой насадкой удобно прочищать области вокруг брекетов, делайте это медленно, плавно, без давления, на режиме Sensitive.

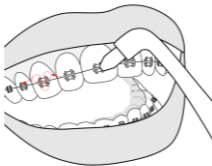

- Для чистки ретейнеров и лингвальных брекетов также используйте режим Sensitive. Не торопясь, проходите по всему зубному ряду.

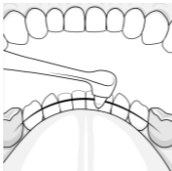

- По окончании чистки, тщательно прополощите рот водой, затем промойте насадку.

9. ЧИСТКА И УХОД

- После каждого использования необходимо промыть насадку и ручку щетки тёплой проточной водой. При необходимости можете использовать мягкую ткань и мыло для очистки поверхности. Запрещается использовать для чистки органические растворители и абразивные материалы, а также острые предметы, которые могут повредить покрытие щетки. После каждого использования снимите насадку щетки. Тщательно очистите верхнюю часть ручки и штифт,

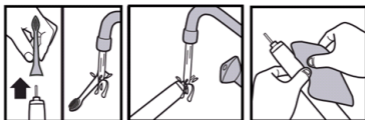

чтобы удалить остаток зубной пасты. Далее дайте щетке высохнуть. Это существенно увеличит срок службы продукта.



- Если требуется произвести замену насадки, пожалуйста, используйте оригинальные насадки для данной модели щетки. Пожалуйста, не мойте насадку щетки, ручку, зарядную базу и дорожный футляр в посудомоечной машине

10. ХРАНЕНИЕ И ТРАНСПОРТИРОВКА

- Электроприборы хранятся в закрытом сухом и чистом помещении при температуре окружающего воздуха не выше плюс 40°C с относительной влажностью не выше 70% и отсутствии в окружающей среде пыли, кислотных и других паров, отрицательно влияющих на материалы электроприборов.
- Если Вы не будете использовать электрическую зубную щетку в течение длительного времени, пожалуйста зарядите батарею примерно на половину ёмкости, отключите ее от источника электропитания и храните щетку в закрытом сухом помещении без источника солнечного света.

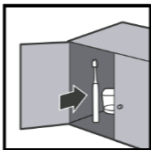

Не допускается хранение прибора при отрицательной температуре воздуха, хранить только в отапливаемых помещениях.

Транспортировка

Электроприборы транспортируют всеми видами транспорта в соответствии с правилами перевозки грузов, действующими на транспорте конкретного вида. При перевозке прибора используйте оригинальную заводскую упаковку

Транспортирование приборов должно исключать возможность непосредственного воздействия на них атмосферных осадков и агрессивных сред.

ТРЕБОВАНИЯ ПО УТИЛИЗАЦИИ

Примечание: По окончании срока эксплуатации электроприбора не выбрасывайте его вместе с обычными бытовыми отходами, а передайте в официальный пункт сбора на утилизацию. Таким образом, Вы поможете сохранить окружающую среду.

Отходы, образующиеся при утилизации изделий, подлежат обязательному сбору с последующей утилизацией в установленном порядке и в соответствии с действующими требованиями и нормами отраслевой нормативной документации, в том числе в соответствии с СанПиНом 2.1.7.1322-03 «Гигиенические требования к размещению и обезвреживанию отходов производства и потребления.»

11. ЕСЛИ У ВАС ВОЗНИКЛА ПРОБЛЕМА

Если возникает какая-либо небольшая проблема, она обычно может быть легко решена, когда найдена причина ее возникновения.

ПРОБЛЕМА	ВОЗМОЖНАЯ ПРИЧИНА	ВОЗМОЖНОЕ РЕШЕНИЕ
Вибрация зубной щетки становится слабее	Соединение между головкой щетки и ручкой щетки слишком тугое	Снимите головку щетки, а затем установите заново
После полной зарядки зубной щетки продолжительность времени работы батареи очень коротка	Пожалуйста, убедитесь, что щетка размещается вертикально на зарядном устройстве, в противном случае нет должного соединения с сетью	Установите щетку вертикально на зарядную базу. Если проблема не была решена, возможно, пришел конец срока службы батареи. Обратитесь в сервисный центр.
После долгого периода неиспользования зубной щетки и включения в сеть, лампа индикации включения не светит так ярко, как раньше	Долгий период неиспользования зубной щетки (6 месяцев и более)	После долгого периода неиспользования зубной щетки, батарея входит в состояние покоя, после включения в зарядку батарее требуется 30 мин для того, чтобы щетка возобновила прежний активный режим работы
Не работает зубная щетка	Нет электричества	<ul style="list-style-type: none">● Дождаться появления электричества и продолжить использовать зубную щетку в обычном режиме● Если щетка по-прежнему не работает, обратитесь в сервисный центр
Электрический провод пришел в неисправность	Закончился срок службы данного изделия	Щетка должна быть утилизирована согласно требованиям по утилизации

 Во избежание риска пожара, поражения электрическим током или получения травмы при использовании вашего прибора, а также его поломки, строго соблюдайте основные меры предосторожности при работе с данным прибором, а также общие указания по безопасности при работе с электрической бытовой техникой.

Внимание! Если с помощью описанных выше шагов Вы не можете устранить проблему своими силами, обратитесь, пожалуйста, в Авторизованный сервисный центр POLARIS.

12. РЕКОМЕНДАЦИИ ПО ИСПОЛЬЗОВАНИЮ ЗУБНОЙ ЩЕТКИ

1. Чистите зубы каждое утро и каждый вечер не менее 2 минут.
2. Чистите зубы через 20 мин после еды. Это позволит защитить Вашу эмаль.
3. Используйте режим SENSITIVE для чистки полости рта с чувствительными деснами.
4. Используйте зубную нить для удаления остатков пищи и жевательной резинки.
5. Регулярно посещайте стоматолога для обследования полости рта и профессиональной чистки зубов. Эта процедура полностью удалит зубной налет и зубной камень и сохранит Ваше здоровье.

13. ТЕХНИЧЕСКИЕ ХАРАКТЕРИСТИКИ

PETB 0105 TC – Электрическая зубная щетка торговой марки POLARIS

Сетевое напряжение: ~ 100– 240В

Частота: ~50/60 Гц

Номинальное напряжение: 4 В

Номинальная мощность: 3 Вт

Переключение режимов: последовательное

Режим отображения: LED свет

Время зарядки: 12 ч

Литиевая батарея 600 мА/ч

Влагостойкость IPX7

Класс защиты – II.

Примечание: Вследствие постоянного процесса внесения изменений и улучшений, между руководством и изделием могут наблюдаться некоторые различия. Производитель надеется, что пользователь обратит на это внимание.

14. ИНФОРМАЦИЯ О СЕРТИФИКАЦИИ

Продукция прошла процедуру подтверждения соответствия требованиям ТР ТС 004/2011 «О безопасности низковольтного оборудования», ТР ТС 020/2011 «Электромагнитная совместимость технических средств», ТР ЕАЭС 037/2016 «Об ограничении применения опасных веществ в изделиях электротехники и радиоэлектроники» и маркируется единым знаком обращения продукции на рынке государств-членов Таможенного Союза.

Информацию о номере сертификата/декларации соответствия и сроке его действия Вы можете получить в месте приобретения изделия POLARIS или у Уполномоченного представителя изготовителя.



Срок службы изделия: 3 года

Гарантийный срок: 3 года со дня покупки (не распространяется на аккумуляторную батарею)

Дата изготовления указана на изделии.

Правила реализации не установлены.

Изготовитель:

НИНБО ХЭНСФОРТ ОВЕРСИЗ ЭЙША ЛИМИТЕД

Адрес: № 158 Доншан Лю, Хушан Чжидао, Цыси, Провинция Чжэцзян, КНР

Manufacturer: NINGBO HANSFORT OVERSEAS ASIA LIMITED

No. 158 Dongshan Lu, Hushan Jiedao, Cixi City, Zhejiang Province, PRC

На заводе:

ГУАНДУН РОМАН ТЕХНОЛОДЖИ КО., ЛТД, №.8, Кьюфинг Род, Боди Вилладж,
Чжан Мутоу Таун, Дунгуань Сити, Гуандун Провинсе, Китай

At factory:

Guangdong Roman Technology Co., Ltd, No.8, Qifeng Road, Bodi Village, Zhang
Mutou Town, Dongguan City, Guangdong Province, China

Произведено в Китае.

Импортер и Уполномоченный представитель изготовителя в РФ и государствах-членах Таможенного Союза: ООО "ЭйДжиАй Электроникс",
Россия, 115419, г. Москва, улица Орджоникидзе, д. 11, строение 3, этаж 4
помещение I комната 13
Телефон единой справочной службы: 8-800-700-11-78

15. ГАРАНТИЙНЫЕ ОБЯЗАТЕЛЬСТВА

Изделие: Электрическая зубная щетка

Модель: PETH 0105 TC

Настоящая гарантия действует в течение 36 месяцев с подтвержденной даты приобретения изделия и подразумевает гарантийное обслуживание изделия в соответствии с Законами Государств – членов Таможенного Союза «О защите прав потребителей».

1. Гарантийные обязательства изготовителя распространяются на все модели, выпускаемые под торговой маркой «POLARIS» и приобретенные у уполномоченных изготовителем продавцов, в странах, где предоставляется гарантийное обслуживание (независимо от места покупки).
2. Изделие должно использоваться в строгом соответствии с руководством по эксплуатации и соблюдением правил и требований по безопасности.
3. Настоящая гарантия не распространяется на недостатки, возникшие после передачи товара потребителю вследствие:
 - Химического, механического или иного воздействия, попадания посторонних предметов, жидкостей, насекомых и продуктов их жизнедеятельности внутрь изделия;
 - Неправильной эксплуатации, заключающейся в использовании изделия не по его прямому назначению, а также установки и эксплуатации изделия с нарушением требований Руководства по эксплуатации и правил техники безопасности;
 - Отложения известкового осадка, водного камня и накипи из-за использования воды с высоким содержанием минеральных веществ.
 - Использования изделия в целях, для которых оно не предназначено;
 - Нормальной эксплуатации, а также естественного износа, не влияющие на функциональные свойства: механические повреждения внешней или внутренней поверхности (вмятины, царапины, потертости), естественные изменения цвета металла, в т.ч. появление радужных и темных пятен, а также - коррозии на металле в местах повреждения покрытия и непокрытых участках металла;
 - Износа деталей отделки, насадок и аксессуаров, ламп, батарей, защитных экранов, фильтров, накопителей мусора, уплотнительных элементов, ремней, щеток и иных деталей с ограниченным сроком использования и деталей, подверженных естественному износу в процессе эксплуатации;
 - Ремонта изделия, произведенного лицами или организациями, не являющимися Авторизованными сервисными центрами*;

- Повреждений изделия при транспортировке, некорректного его использования, а также в связи с непредусмотренной конструкцией изделия модификациями или самостоятельным ремонтом.
 - Повреждения ручки зубной щетки, возникшей при замене насадки насадками других фабрик.
4. Изготовитель не несет гарантийные обязательства, если на изделии отсутствует паспортная идентификационная табличка, либо данные в ней стерты или исправлены.
 5. Настоящая гарантия действительна только для изделий, используемых для личных бытовых нужд, и не распространяется на изделия, которые используются для коммерческих, промышленных или профессиональных целей.

Внимание!! Изготовитель не несет ответственности за возможный вред, прямо или косвенно причиненный изделием POLARIS людям, домашним животным, окружающей среде, или ущерб имуществу в случае, если это произошло в результате несоблюдения правил или условий эксплуатации и установки изделия, умышленных или неосторожных действий потребителя или третьих лиц.

По всем вопросам, связанным с техническим обслуживанием, проверкой качества, гарантийным и постгарантийным ремонтом изделий POLARIS обращайтесь в ближайший Авторизованный сервисный центр POLARIS или к продавцу – уполномоченному дилеру POLARIS

Гарантийный ремонт изделий POLARIS осуществляют только Авторизованные сервисные центры POLARIS.

*Адреса Авторизованных сервисных центров на сайте Компании:

www.polaris.ru

Для подтверждения даты приобретения изделия при гарантийном ремонте или предъявления иных предусмотренных законом требований просим Вас сохранять документы о покупке.

Таковыми документами могут являться заполненный гарантийный талон POLARIS, кассовый чек или квитанция Продавца, иные документы, подтверждающие дату и место покупки.

При не предоставлении документа, подтверждающего дату приобретения изделия, срок гарантии исчисляется с даты изготовления изделия.

Дата изготовления указана на паспортной идентификационной табличке, находящейся на задней стенке изделия.

Электрлік тіс щеткасы
Моделі РЕТВ 0105 ТС
Пайдалану жөніндегі нұсқаулық

Сізге POLARIS сауда маркасының өнімін таңдағаныңыз үшін алғысымызды білдіреміз. Біздің бұйымдарымыз сапа, функционалдылық пен дизайнның жоғары талаптарына сәйкес әзірленген. Сіз біздің фирмамыздың жаңа өнімін сатып алғаныңызға риза болатыңызға сенімдіміз.

Аспапты пайдалануды бастар алдында Сіздің қауіпсіздігіңізге қатысты маңызды ақпарат, сондай-ақ аспапты дұрыс пайдалану және оны күту жөніндегі ұсыныстар қамтылған осы нұсқаулықты мұқият оқып шығыңыз.

Нұсқаулықты кепілдік талонымен, кассалық чекпен, мүмкіндігінше, картон қораппен және орауыш материалмен бірге сақтап қойыңыз.

Мазмұны

1. ЖАЛПЫ АҚПАРАТ.....	17
2. ҚАУІПСІЗДІК БОЙЫНША ЖАЛПЫ НҰСҚАУЛАР.....	17
3. ОСЫ АСПАП ҚАУІПСІЗДІГІ БОЙЫНША АРНАЙЫ НҰСҚАУЛАР.....	18
4. ПАЙДАЛАНУ АЯСЫ.....	19
5. ЖИЫНТЫҚТАМА.....	19
6. АСПАП СИПАТТАМАСЫ.....	19
7. ЖҰМЫСҚА ДАЙЫНДЫҚ.....	20
8. АСПАПТЫ ПАЙДАЛАНУ.....	22
9. ТАЗАЛАУ ЖӘНЕ КҮТІМ.....	24
10. САҚТАУ ЖӘНЕ ТАСЫМАЛДАУ.....	25
11. ЕГЕР СІЗДЕ МӘСЕЛЕ ТУЫНДАҒАН БОЛСА.....	26
12. ТІС ЩЕТКАСЫН ПАЙДАЛАНУ ЖӨНІНДЕГІ ҰСЫНЫМДАР.....	27
13. ТЕХНИКАЛЫҚ СИПАТТАМАЛАРЫ.....	27
14. СЕРТИФИКАТТАУ ТУРАЛЫ АҚПАРАТ.....	27
15. КЕПІЛДІКТІ МІНДЕТТЕМЕЛЕР.....	28

1. ЖАЛПЫ АҚПАРАТ

Пайдалану жөніндегі осы нұсқаулық POLARIS электрлік тіс щеткасының, моделі РЕТВ 0105 ТС (бұдан әрі мәтін бойынша – аспап) техникалық деректерімен, құрылымымен, пайдалану және сақтау ережелерімен танысуға арналған.

2. ҚАУІПСІЗДІК БОЙЫНША ЖАЛПЫ НҰСҚАУЛАР

- Аспапты пайдалану «Тұтынушылардың электр қондырғыларды техникалық пайдалану ережелеріне» сәйкес жүргізілуі тиіс.
- Аспап тек қана тұрмыста пайдалануға арналған
- Осы аспапты пайдалануды бастар алдында «Пайдалану жөніндегі нұсқаулықты» мұқият оқып шығыңыз.
- Аспапты іске қосар алдында әр кезде оны қарап байқап шығыңыз. Аспаптың және қуат беру адаптерінің зақымдануы бар болғанда ешбір жағдайда адаптерді розеткаға қоспаңыз.
- Аспап және қуат беру адаптері олар ыстықтың, тура күн сәулелерінің және ылғалдың әсеріне ұшырамайтындай етіп сақталуы тиіс.
- Қуаттанып тұрған аспапты қадағалаусыз қалдырмаңыз! Егер сіз үй-жайдан шығып кетсеңіз, қуат беру адаптерін ылғи желіден ажыратып қойыңыз.
- Бұл құрал физикалық, жүйке немесе психикалық ауытқулары бар немесе тәжірибе мен білімнің жеткіліксіздігі бар адамдардың (балаларды қоса алғанда) пайдалануына арналмаған, мұндай адамдарға қадағалау жүзеге асырылатын немесе олардың қауіпсіздігіне жауап беретін адамның осы құралды пайдалануына қатысты оларға нұсқау беретін жағдайларды қоспағанда. Балалардың аспаппен ойнауына жол бермеу мақсатында қадағалауды жүзеге асыру қажет.
- Қуаттандыру адаптері бар қуаттандыру базасын судан алыстатып ұстаңыз. Қуаттандыру базасын суға немесе басқа сұйықтыққа салмаңыз.
- Құрылымын тазалағаннан кейін және оны қуат көзіне қосар алдында қуаттандыру базасы толығымен кепкеніне көз жеткізуді сұраймыз.
- Құралды тек айнымалы ток көзіне (~) қосыңыз. Қосар алдында құралды желіде қолданылатын кернеуге арналған екеніне көз жеткізіңіз.
- **Кез келген қате қосу Сізді кепілдікті қызмет көрсету құқығынан айырады.**
- Құралды өткір бұрыштарға соғылудан сақтаңыз. Пайдалану аяқталған кезде, құрал сынғанда немесе тазалау кезінде оны үнемі желіден өшіріңіз.
- Аспапты желілік баусымынан ұстап тасымалдауға болмайды. Сондай-ақ аспапты желілік баусымынан ұстап, оны желіден ажыратуға тыйым салынады. Аспапты желіден ажыратқанда оны адаптер корпусынан ұстаңыз.
- Аспапты желіге тек қана аспаптың қуат адаптері арқылы қосыңыз.
- Қуаттандыруға арналған баусымды және адаптерді ауыстыруды тек дәл осы үлгінің ұқсас түпнұсқа жинағына ғана жүргізу керек, сервистік орталықтың білікті маман-қызметкерлерінен кеңес алыңыз. Біліксіз жөндеу пайдаланушы үшін тікелей қауіп төндіреді.
- Пайдаланудан кейін ешқашанда да электрлік қуат көзі желісін құралды айналдырып орамаңыз, себебі уақыт өте келе сымның сынуына әкелуі мүмкін. Сақтау уақытында сымды үнемі түзулеп ораңыз.
- Аспапты жөндеу үшін тек түпнұсқа қосалқы бөлшектер пайдаланылуы мүмкін.
- Аспапты құлағаннан кейін, егер зақымданудың көзге көрінетін белгілері бар болса, пайдаланбау керек. Аспап пайдаланар алдында білікті маманмен тексерілуі тиіс.
- Егер Сіз электрлік тіс щеткасын пайдаланбасаңыз, құралды үнемі желіден ажыратып қойыңыз.
- Желілік баусымның ыстық және үшкір беттермен жанасуына жол бермеңіз. Желілік баусым окшауламасының зақымдануына жол бермеңіз.

- Тек қана жиынтыққа кіретін қондырмаларды пайдаланыңыз.
- Аспап жеткізілімі жиынтықтамасына кірмейтін аксессуарларды пайдалану Сізді кепілдікті қызмет көрсету құқығынан айырады.



RoHS

Назар аударыңыз! Қызмет мерзімі аяқталғаннан кейін құралды тұрмыстық қалдықтармен бірге шығарып тастамаңыз. Оны одан кәдеге жаратуға арналған мамандырылған пунктке тапсырыңыз. Осымен қоршаған ортаны қорғауға көмектесе аласыз.



Назар аударыңыз!

Кез келген сипаттағы ақаулықтар пайда болғанда POLARIS Авторизацияланған қызмет көрсету орталығына хабарласыңыз.

3. ОСЫ АСПАП ҚАУІПСІЗДІГІ БОЙЫНША АРНАЙЫ НҰСҚАУЛАР

- Осы аспап емдік немесе медициналық құралы болып табылмайды. Бұл тұрмыстық мақсаттағы өнім. Пайдалану кезіндегі барлық көрсетімдер, қарсы көрсетімдер және ықтимал асқинулар жөнінде осы құрылғыны пайдалануды бастарға дейін медициналық персоналдан кеңес алыңыз.
- Электрлік тіс щеткасы электрмагниттік жабдыкқа арналған қауіпсіздік, стандарттар талаптарына сәйкес келеді. Егер Сізде жүрекширатқыштар және басқа имплантталған құрылғылар жөнінде қандай да бір сұрақтарыңыз болса, электрлік тіс щеткасын пайдаланар алдында өзіңіздің дәрігеріңізбен немесе имплантталған құрылғылар өндірушілерінен кеңес алуды сұраймыз.
- Бұл өнім тек қана тістерді, қызыл иекті және тіліді тазалауға арналған.
- Оны басқа мақсаттарда пайдаланбауды сұраймыз. Егер Сіз өзіңізді жайсыз сезінсеңіз немесе ауырсынғанды сезінсеңіз, бұл өнімді пайдалануды тоқтатыңыз және дәрігерге жүгініңіз
- Егер сізде қандай бір медициналық проблемаларыңыз бар болса, осы тіс щеткасын пайдаланар алдында дәрігермен кеңесуді сұраймыз.
- Егер щетканың қондырмалары деформацияланған болса, тіс щеткасын пайдалануды тоқтатуды сұраймыз.
- Щетка қондырмасын әр үш ай сайын ауыстыруды сұраймыз.
- Щетка қондырмасын ыдыс жуатын машинада жумауды сұраймыз.
- Щетканың түпнұсқа емес қондырмаларын пайдаланбауды сұраймыз.
- Егер Сіз пайдаланатын тіс паста құрамында пероксид, натрий бикарбонаты немесе басқа бикарбонат (ағартқыш тіс пастада жиі кездесетін ингредиенттер) бар болса, щетка қондырмасын сабынды сумен оны пайдаланған әр кезден кейін мұқият жуып-шаю ұсынылады.
- Іске қосылған тіс щеткасын қолдан түсірмеңіз және оны қатты беттерге қоймаңыз, өйткені жұмыс істеп тұрған аспап құлап, зақымдануы мүмкін.
- Аспапты ауаның теріс температурасында сақтауға болмайды, тек қана жылытылатын үй-жайларда сақтау керек.



Қауіпті бодырмау және аспаптың істен шығуына жол бермеу үшін қауіпті бодырмау кезінде қауіпті бодырмау базасына металл заттарды орнатпаңыз.

4. ПАЙДАЛАНУ АЯСЫ

- Аспап осы нұсқаулыққа сәйкес тек қана тұрмыстық пайдалануға арналған. Құрал өнеркәсіптік және коммерциялық пайдалануға арналмаған.
- Өндіруші қате пайдалану немесе осы Пайдалану нұсқаулығында көзделмеген мақсатта нәтижесінде туындаған шығын үшін жауапкершілік алмайды.

5. ЖИЫНТЫҚТАМА

- | | |
|---|---------|
| 1. Аспап | 1 дана. |
| 2. Тіс щеткасының қондырмасы ТВН 0105 S (жұмсақ) | 1 дана. |
| 3. Тіс щеткасының қондырмасы ТВН 0105 М (орташа қатты) | 1 дана. |
| 4. Тіс щеткасының қондырмасы ТВН 0105 (монопучковая) | 1 дана. |
| 5. Кіріктірілген индукциялық (сымсыз) USB-кәбілді қуаттандыру құрылғысы бар тұғырық | 1 дана. |
| 6. Адаптер | 1 дана. |
| 7. Сақтауға және саяхаттарға арналған жол қабы | 1 дана. |
| 8. Пайдалану жөніндегі нұсқаулық | 1 дана. |
| 9. Кепілдік талоны | 1 дана. |

6. АСПАП СИПАТТАМАСЫ

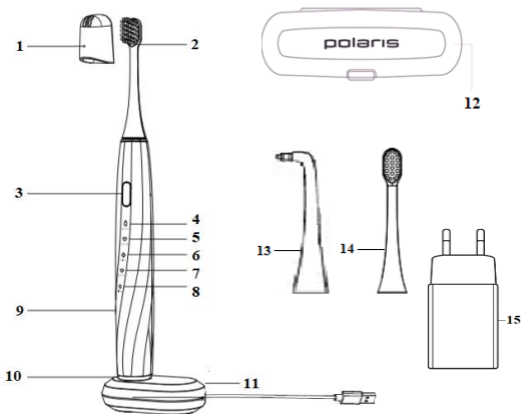

1. Қорғаныс қалпақша
2. Тіс щеткасының жұмсақ қондырмасы
3. Қос/сөнд батырмасы және режимдерді ауыстырып-қосқыш
4. Sensitive режимінің индикаторы
5. Gum care режимінің индикаторы
6. Clean режимінің индикаторы
7. Polish режимінің индикаторы
8. White режимінің индикаторы
9. Аспап
10. Батарея қуатының индикаторы
11. Кіріктірілген индукциялық (сымсыз) USB-кәбілді қуаттандыру құрылғысы бар тұғырық
12. Жол қабы – сақтауға және саяхаттарға арналған қорапша
13. Тіс щеткасының моноқондырмасы
14. Тіс щеткасының орташа қатты қондырмасы
15. Адаптер

Жұмыс істеу режимдері:

Жұмыс істеу режимдерін ауыстырып-қосу қос/сөнд батырмасына ретімен басу арқылы жүзеге асырылады. Белгілі бір уақыттан кейін әр таңдалған режимнің сөндірілуі автоматты түрде орын алады. Қажеттілік болғанда, қос/сөнд батырмасын мәжбүрлеп қайта басу арқылы сөндіруге болады.

1. Sensitive – «Тісті мәпелеп тазалу. Сезімтал тістер мен қызылиек үшін» режимі.

31 000 лүпіл/мин; таймер 2 минутқа.

Режим күнделікті пайдалануға жарамды.

2. Gum care – «Қызылиекті күту» режимі

33 000 лүпіл/мин; таймер 2 минутқа.

Режим күнделікті пайдалануға жарамды.

3. Clean – «Тіс өңезін тиімді кетіру» режимі

41 000 лүпіл/мин; таймер 2 минутқа

Аптасына 1 реттен артық пайдаланбау ұсынылады.

4. Polish – «Ажарлау» режимі

45 000 лүпіл/мин; таймер 2 минутқа

Аптасына 1 реттен артық пайдаланбау ұсынылады.

5. White – «Тісті ағарту» режимі

48 000 лүпіл/мин; таймер 2 минутқа.

Айына 1 реттен артық пайдаланбау ұсынылады.

7. ЖҰМЫСҚА ДАЙЫНДЫҚ

1. Бүкіл қаптау материалды алып тастаңыз.
2. Аспапта көрсетілген кернеу желі кернеуіне сәйкес келетініне көз жеткізіңіз.
3. Электрлік тіс щеткасын құрастыру. Щетка қондырмасын тұтқаның жоғарғы жағына орнатыңыз. Тұтқа мен қондырма арасында кішкентай саңылау қалуы керек. Қондырманы тұтқаға бекіткенде тым артық күш салмаңыз.



Назар аударыңыз! Қондырма жалғыз жайғасымда орнатылады – қылшықтар басқару панелі жағында болуы керек. Щетка қарастырылған режимде дірілдеуі үшін қондырма мен корпус арасында саңылау қалуы тиіс. Щетка қондырмасын айналдырмаңыз, кері жағдайда аспаптың моторы істен шығуы мүмкін

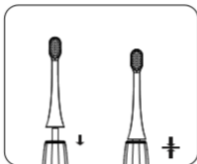

5. Электрлік тіс щеткасын қуаттандыру.

- Зауыттан шыққан аспапта электрдің қалдықты мөлшері бар болады.

Электрдің осы қалдықты бөлігін алғашқы толымды қуаттандыру алдында (аспапта ақ индикатор жыпылықтағанша қуаттан арылтыңыз) пайдалануды сұраймыз.

Егер қуаттандыру индикаторы үнемі жыпылықтаса және аспап бұл ретте қуаттау базасында тұрмаса, батарея қуаттандыруды керек еткенін білдіреді. Батареяны қайталап қуаттандыруды сұраймыз.

Дұрыс пайдаланғанда Сіз литий батареясының қызмет ету мерзімін ұзартасыз; Қуаттандыру барысында индикатор қызыл түспен жыпылықтайды, қуаттандыру аяқталғаннан кейін - индикатор үнемі ақ түспен жарқырап тұрады

- USB сымды адаптерге қосыңыз. Тіс щеткасын қуаттандыру үшін тіс щеткасы корпусын (тұтқасын) қуаттандыру базасына қойыңыз.

Содан кейін адаптерді желіге қосыңыз. Қуаттанудың басталуы жылтылдаған ақ түспен көрсетіледі.

Үнемі жыпылықтайтын қызыл индикатор батарея қуатының төмен (толық қуаттанудың үштен бірінен төмен) деңгейін көрсетеді. Батарея қуаты төмен болғанда LED дисплейдегі жарық соншалықты ашық болмайды және щетка дірілінің қарқындылығы айтарлықтай төмендейді.

Батарея толық қуаттанғанда индикатор үзіліссіз ақ түспен жарқырайды (батарея толық қуаттануына арналған уақыт 12 сағатқа дейін).

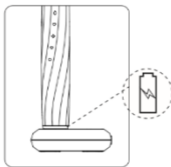

Назар аударыңыз! Батарея мүлде қуаттан айырылғанда, щетка жұмысын тоқтатады.

Сіз тіс щеткасы бар қуаттандыру базасын желіге қосқаннан кейін, щетка іске қосылуы үшін кем дегенде 30 минут өтуі керек және бір сағаттан кейін щетка жұмысқа дайын болады. Бірақ біз щетканы толық қуаттанған батареямен пайдалануды ұсынамыз. Бұл щетканың пайдаланылу мерзімін ұзартады.

8. АСПАПТЫ ПАЙДАЛАНУ

1. Тісті әр тазалар алдында қылшықтарды ағынды сумен жуып-шайыңыз, содан кейін тіс пастасының қажетті мөлшерін жағыңыз.

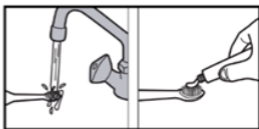

2. Құрылғы бір батырмамен басқарылады. Жұмыс істеу режимдерін ауыстырып-қосу қос/сөнд батырмасына ретімен басу арқылы жүзеге асырылады.

3. Тіс щеткасында тазалаудың бес режимі бар. Тіс щеткасын алғашқы пайдаланғанда SENSITIVE режимін таңдау ұсынылады.

3. Тіс тазалау процесін сапалы орындау үшін щетка ауыз қуысында ылғи 45° бұрыштап еңкейтілген болуы керек. Ауыз қуысын ойша 4 бөлікке бөлуді ұсынамыз, әр бөлікті шамамен 30 сек тазалап, содан кейін щетканы басқа бөлікке жылжыту қажет. 2 минут (режимге байланысты 3 минут) өткеннен кейін щетка өз жұмысын тоқтатады.

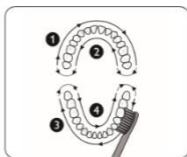
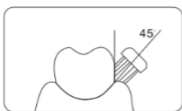

4. Тазалауды аяқтағаннан кейін ауызды сумен мұқият шайыңыз, содан кейін тіс щеткасын жуып-шайыңыз. Бұл бактерияларды және қалған тіс пастасын кетіруге мүмкіндік береді.

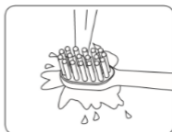

Щетка Сіз соңғы рет пайдаланған жұмыс режимін жадта сақтап қалады және тіс щеткасын келесі пайдалануда ол осы режимде болады. Басқаны таңдау үшін – дисплейде режимді ауыстырып-қосыңыз.



Тіс щеткасы негізгі режимдерде (Clean, White, Sensitive) 2 мин біткеннен кейін өзі автоматты түрде сөнеді. Бұл тісті 2 мин асырмай – стоматологтар ұсынған уақыт тазалауға мүмкіндік береді.



Тіс щеткасы, сізді қанша уақыт өткені туралы ақпараттандыру үшін, әр 30 секунд сайын аз уақытқа жұмысын тоқтатады. Бұл Сізге тіс тазалау уақыты мен режимдерді қадағалауға мүмкіндік береді.



Қылшықтар өзінің түсінен айырыла басталуы щетка қондырмасын тозды дегенді білдіреді. Бұл жағдайда щетка қондырмасын ауыстыру қажет. Тіс щеткасын қондырмасын 3 айда 1 рет ауыстыруды ұсынамыз.



Батареяны 100% қуаттандырғаннан кейін щетка қосымша қуаттандырусыз 60 күнге дейін (күніне 2 минуттан екі реттен) жұмыс істейтін болады.

Моношоғырлы қондырманы пайдалану

- Моношоғырлы қондырма қызылиек сайы желісін тамақ қалдығы мен бактериялардан тазалауға; жасанды стоматологиялық құрастырымдарды (брекеттерді, ретейндерді, импланттарды және басқ.) тазалауға пайдаланылады.
- Қондырманы тіс пастасыз пайдалануға болады.
- Қондырманы тіс бетіне перпендикуляр ұстаңыз, бұл ретте қылшықтар қызылиек сайы желісіне жұмсақ кіруі тиіс.



- Қызылиек желісін және тісаралық аралықтарға тигізіп, қондырманы әр тіс сызығымен жүргізіңіз

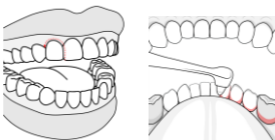

Әр тісті әр жақтан жеке тазалаңыз. Тіс пен қызылиекке қатты қысым жасамаңыз.

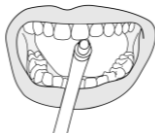

Щетканы ылғи тіс бетіне перпендикуляр ұстаңыз.

- Импланттар бар болғанда имплант айналасындағы қызылиекті моношоғырлы қондырмамен мұқият тазалаңыз.

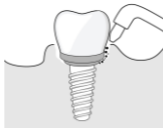

- Моношоғырлы қондырмамен брекetter айналасын тазалау ыңғайлы, бұны баяу, бірқалыпты, қысымсыз, Sensitive режимінде жасаңыз.

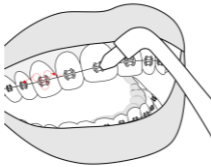

- Ретейнерді және езу брекetterін тазалау үшін Sensitive режимін пайдаланыңыз. Асықпай, бүкіл тіс қатарымен өтіңіз.

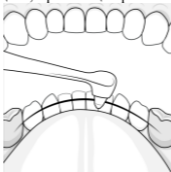

- Тазалауды аяқтағаннан кейін ауызды сумен мұқият шайыңыз, содан кейін қондырманы жуып-шайыңыз.

9. ТАЗАЛАУ ЖӘНЕ КҮТІМ

- Әр пайдаланғаннан кейін қондырманы және щетка тұтқасын жылы ағынды сумен жуып-шаю керек. Қажет болған жағдайда бетті тазалау үшін жұмсақ мата мен сабынды пайдалануға болады. Тазалау үшін органикалық еріткіштерді және қазақ материалдарды, сондай-ақ щетка жабынын бүлдіруі мүмкін болатын үшкір заттарды пайдалануға тыйым салынады. Әр пайдаланғаннан кейін щетка қондырмасын шешіп алыңыз. Тіс пастасы қалдығын кетіру үшін тұтқаның жоғарғы бөлігін және сұққышты мұқият тазалаңыз. Содан кейін щетка кебуіне мүмкіндік беріңіз. Бұл өнімнің қызмет ету мерзімін айтарлықтай ұзартады.

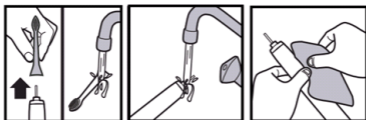

- Егер қондырманы ауыстыру қажет болса, щетканың осы моделіне арналған түпнұскалық қондырмаларды пайдалануды сұраймыз.



Щетка қондырмасын, тұтқасын, қуаттандыру базасын және жол қабын ыдыс жуатын машинада жумауды сұраймыз

10. САҚТАУ ЖӘНЕ ТАСЫМАЛДАУ

- Электр аспаптары қоршаған ауаның температурасы плюс 40°C-ден аспайтын, салыстырмалы ылғалдылығы 70%-дан аспайтын және қоршаған ортада электр аспаптар материалдарына теріс әсер ететін шаң, қышқылды және басқа да булар болмайтын жабық құрғақ және таза үй-жайда сақталады.
- Егер Сіз электрлік тіс щеткасын ұзақ уақыт бойы пайдаланбайтын болсаңыз, батареяны толығымен қуаттандыруды, оны электр қуат көзінен ажыратуды және щетканы күн сәулесінің ке йіда сақтауды сұраймыз.

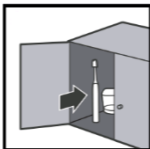

Аспапты ауаның теріс температурасында сақтауға болмайды, тек қана жылытылатын үй-жайларда сақтау керек.

Тасымалдау

Электр аспаптарды нақты түрдегі көлікте қолданылатын жүктерді тасымалдау ережелеріне сәйкес көліктің барлық түрлерімен тасымалдайды. Аспапты тасымалдағанда зауыттық түпнұсқа ораманы пайдаланыңыз

Аспаптардың тасымалдануы оларға атмосфералық жауын-шашын мен жегі орталардың тікелей әсер ету мүмкіндігін болдырмауы тиіс.

КӘДЕГЕ ЖАРАТУ БОЙЫНША ТАЛАПТАР

Ескерту: Электр аспаптың пайдалану мерзімі аяқталғаннан кейін оны әдеттегі тұрмыстық қалдықтармен бірге тастамай, ресми жинау пунктіне кәдеге жаратуға жіберіңіз. Осылайша Сіз қоршаған ортаны сақтауға көмектесесіз.

Бұйымдарды кәдеге жарату кезінде пайда болатын қалдықтар белгіленген тәртіппен және салалық нормативтік құжаттаманың қолданыстағы талаптары мен нормаларына сәйкес, оның ішінде СанЕЖН 2.1.7.1322-03 «Өндіріс және тұтыну»

қалдықтарын орналастыруға және залалсыздандыруға қойылатын гигиеналық талаптарға» сәйкес кейінгіде кәдеге жаратумен міндетті жинауға жатады

11. ЕГЕР СІЗДЕ МӘСЕЛЕ ТУЫНДАҒАН БОЛСА

Егер қандай болса да болымсыз мәселе туындайтын болса, әдетте оның пайда болуының себебі табылғанда, ол оңай шешілуі мүмкін.

МӘСЕЛЕ	ЫҚТИМАЛ СЕБЕБІ	ЫҚТИМАЛ ШЕШІМІ
Тіс щеткасының дірілі әлсірейді	Щетка бастиегі мен щетка тұтқасы арасындағы қосылыс тым тығыз	Щетка бастиегін шешіп алыңыз, ал содан кейін қайта орнатыңыз
Тіс щеткасын толық қуаттандырғаннан кейін батарея жұмыс істеу уақытының ұзақтығы өте қысқа	Щетка қуаттандыру құрылғысында тігінен жайғасқанына кнз жеткізуді сұраймыз, кері жағдайда желімен қажетті қосылыс жоқ болады	Щетканы тігінен қуаттандыру базасына орнатыңыз. Егер мәселе шешілмесе, бәлкім, батареяың қызмет ету мерзімі аяқталған шығар. Сервистік орталыққа жүгініңіз.
Тіс щеткасын ұзақ уақыт пайдаланбай, желіге қосқаннан кейін іске қосылу индикациясының шамы бұрынғыдай ашық жарқырамайды	Щетканы ұзақ уақыт (6 ай және одан ұзақ) пайдаланбау	Тіс щеткасын ұзақ уақыт пайдаланбағаннан кейін батарея дамыл күйіне көшеді, қуаттандыруға қосқаннан кейін щетка жұмыс істеудің бұрынғы белсенді режимін қайта қосу үшін батареяға 30 мин керек
Тіс щеткасы жұмыс істемейді	Электр жоқ	<ul style="list-style-type: none"> • Электр пайда болуын күту және тіс щеткасын қалыпты режимде пайдалануды жалғастыру керек • Егер щетка бұрынғыдай жұмыс істемейтін болса, сервистік орталыққа жүгініңіз
Электр сымы жарамыз болған	Осы бұйымның қызмет ету мерзімі аяқталды	Щетка кәдеге жарату жөніндегі талаптарға сәйкес кәдеге жаратылуы тиіс

Сіздің құралды пайдалану кезінде өрттің, электрлік токпен зақымдану немесе жарақат алу қаупінің, сонымен қатар оның сынуының алдын алу үшін осы құралмен жұмыс кезіндегі сақтықтың негізгі шараларын, сонымен қатар электрлік тұрмыстық техникамен жұмыс кезіндегі қауіпсіздік бойынша жалпы нұсқауларды сақтаңыз. Назар аударыңыз! Егер Сіз жоғарыда сипатталған қадамдар көмегімен мәселені өз күшіңізбен шеше алмасаңыз, POLARIS авторизацияланған сервистік орталығына хабарласуды сұраймыз.



12. ТІС ЩЕТКАСЫН ПАЙДАЛАНУ ЖӨНІНДЕГІ ҰСЫНЫМДАР

1. Тісті әр таңда және әр кеште кем дегенде 2 минут тазалаңыз.
2. Тісті тамақ ішкеннен кейін 20 мин соң тазалаңыз. Бұл сіздің эмаліңізді қорғауға мүмкіндік береді.
3. Сезімтал қызылиегі бар ауыз қуысын тазалау үшін SENSITIVE режимін пайдаланыңыз.
4. Тамақ қалдығын және сағыз қалдықтарын кетіру үшін тіс жібін пайдаланыңыз.
5. Ауыз қуысын тексерту үшін және тісті кәсіби тазалу үшін стоматологқа үнемі барып тұрыңыз. Бұл процедура тіз өңезін және тіс тасын толығымен кетіреді және Сіздің денсаулығыңызды сақтайды.

13. ТЕХНИКАЛЫҚ СИПАТТАМАЛАРЫ

PETB 0105 TC – POLARIS сауда маркасының электрлік тіс щеткасы

Желілік кернеуі: ~ 100– 240В

Жиілігі: ~50/60 Гц

Номинал кернеуі: 4 В

Номинал қуаты: 3 Вт

Режимдерді ауыстырып-қосу: бірізді

Көрсетгі режимі: LED жарық

Қуаттандыру уақыты: 12 сағ

Литий батареясы 600 мА/ч

Ылғалға төзімділігі IPX7

Қорғаныс класы - II

Ескерту: Өзгерістер мен жақсартуларды енгізудің үздіксіз процесінің салдарынан нұсқаулық пен өнім арасында кейбір айырмашылықтар байқалуы мүмкін.

Пайдаланушы осыған назар аударады деп өндіруші үміттенеді.

14. СЕРТИФИКАТТАУ ТУРАЛЫ АҚПАРАТ

Бұйым КО ТР 004/2011 «Төмен вольтты құралдардың қауіпсіздігі туралы», КО ТР 020/2011 «Техникалық құралдардың электромагниттік үйлесімдігі», ЕАЭО ТР 037/2017 «Электротехника және радиоэлектроника бұйымдарында қауіпті заттардың қолданудағы шектеулер туралы» талаптардың сәйкестігін растау процедурасынан өткен және Кедендік Одақтың мүше мемлекеттері нарығында бұйымдарды ұстаудың бірыңғай белгісімен таңбаланады.

Сәйкестік сертификатының/декларациясының нөмірі және оның қолданылу мерзімі туралы ақпаратты Сіз POLARIS бұйымын сатып алған жерде немесе өндірушінің Уәкілетті өкілінен ала аласыз.



Бұйымның қызмет көрсету мерзімі: 3 жыл

Кепілді мерзімі: 3 жыл сатып алынған күнінен бастап (аккумуляторлық батареяға қолданылмайды)

Дайындалған күні бұйымда көрсетілген.

Өткізу ережелері белгіленбеген.

Өндіруші:

НИНБО ХЭНСФОРТ ОВЕРСИЗ ЭЙША ЛИМИТЕД

Мекенжайы: № 158 Доншан Лю, Хушан Чжидао, Цыси, Чжэцзян провинциясы, ҚХР

Manufacturer: NINGBO HANSFORT OVERSEAS ASIA LIMITED

No. 158 Dongshan Lu, Hushan Jiedao, Cixi City, Zhejiang Province, PRC

Зауытта:

ГУАНДУН РОМАН ТЕХНОЛОДЖИ КО., ЛТД, №.8, Кьюфинг Роад, Боди Виладж,
Чжан Мутоу Таун, Дунгуань Сити, Гуандун Провинсе, Қытай
At factory: Guangdong Roman Technology Co., Ltd, No.8, Qifeng Road, Bodi Village,
Zhang Mutou Town, Dongguan City, Guangdong Province, China

Қытайда өндірілген.

Импорттаушы және Өндірушінің РФ және Кедендік Одақтың мүше мемлекеттеріндегі Уәкілетті өкілі: "ЭйДжиАй Электроникс" ЖШҚ, Ресей,
115419, Мәскеу қ., Орджоникидзе көшесі, 11-үй, 3-құрылыс, 4-қабат I -үй-жай 13-бөлме

Бірыңғай анықтама қызметінің телефоны: 8-800-700-11-78

15. КЕПІЛДІКТІ МІНДЕТТЕМЕЛЕР

Бұйым: Электрлік тіс щеткасы

Моделі: PEBV 0105 TC

Осы кепілдік бұйымды сатып алудың расталған күнінен бастап 36 ай бойы әрекет етеді және «Тұтынушылардың құқықтарын қорғау туралы» Кедендік одақтың мүше мемлекеттерінің Заңына сәйкес бұйымға кепілдік қызмет көрсетілуін білдіреді.

1. Өндірушінің кепілдікті міндеттемелері «POLARIS» сауда маркасымен шығарылатын және өндіруші уәкілеттік берген сатушылардан, кепілдік қызмет көрсетілетін елдерде (сатып алу орнына қарамастан) сатып алынған барлық үлгілерге қолданылады.
2. Бұйым пайдалану жөніндегі нұсқаулыққа және қауіпсіздік жөніндегі ережелер мен талаптарды сақтауға қатаң сәйкестікте пайдаланылуы тиіс.
3. Осы кепілдік тауарды тұтынушыға бергеннен кейін пайда болған келесі кемшіліктерге қатысты болмайды:
 - Химиялық, механикалық немесе өзге де әсер ету, бөгде заттардың, сұйықтықтардың, жәндіктердің және олардың тіршілік ету өнімдерінің бұйымның ішіне түсуі;
 - Бұйымды оның тікелей міндетінен тыс пайдалануында болатын қате пайдаланылуы, сондай-ақ Пайдалану жөніндегі нұсқаулықтың және қауіпсіздік техникасы ережелерінің талаптарын бұза отырып, бұйымды орнату және пайдалану;
 - Құрамында минералды заттар көп мөлшерде болатын суды пайдалану салдарынан әк шөгіндісі, су тасы мен қақ шөгінділері.
 - Бұйымды ол арналмаған мақсаттарда пайдаланудан;
 - Қалыпты пайдалану, сонымен қатар функционалдық қасиеттеріне әсер етпейтін: сыртқы немесе ішкі беттің механикалық зақымдануы (майысулар, сызаттар, ескірулер), металл түсінің табиғи өзгеруі, оның ішінде құбылмалы және қара дақтардың пайда болуы, сондай-ақ жабынды зақымдалған жерлерде және металдың жабылмаған учаскелерінде металл жемірілуінен;
 - өңдеу бөлшектерінің, қондырмалар мен аксессуарлардың, шамдардың, батареялардың, қорғаныс экрандардың, қоқыс жинағыштардың, тығыздағыш элементтердің, белдіктердің, щеткалардың пайдалану мерзімі шектеулі басқа бөлшектердің және пайдалану барысында табиғи тозуға бейім бөлшектердің тозуынан;
 - Авторизацияланған сервис орталықтары* болып табылмайтын тұлғалар немесе ұйымдар өндірген бұйымды жөндеуіне;
 - Бұйымның тасымалдау кезіндегі, дұрыс пайдаланбау, сондай-ақ бұйымның конструкциясында көзделмеген модификациялармен немесе өз бетінше жөндеумен байланысты зақымдануларынан.
 - Қондырманы басқа фабрикалардың қондырмаларына ауыстырғанда тіс щеткасы тұтқасының пайда болған бүлінуі.

4. Егер бұйымда паспорттық сәйкестендіру тақтайшасы болмаса немесе ондағы деректер өшірілген немесе түзетілген болса, өндірушіге кепілдікті міндеттеме жүктелмейді.
5. Бұл кепілдік тек жеке тұрмыстық қажеттіліктерге арналған бұйымдарға жарамды және коммерциялық, өнеркәсіптік немесе кәсіби мақсаттарға пайдаланылатын бұйымдарға қолданылмайды.

Назар аударыңыз!! Өндіруші POLARIS бұйымымен адамдарға, үй жануарларына, қоршаған ортаға тікелей немесе жанама келтірілген зиян немесе егер бұл бұйымды пайдалану және орнату ережелерін немесе шарттарын сақтамау, тұтынушының немесе үшінші тұлғалардың қасақана немесе абайсыз әрекеттері нәтижесінде болған жағдайда мүлікке келтірілген зиян үшін жауапты болмайды.

POLARIS бұйымдарына техникалық қызмет көрсету, сапаны тексеру, кепілдік және кепілдік жөндеу бойынша барлық сұрақтар бойынша жақын жердегі POLARIS қызмет көрсету орталығына немесе сатушыға – POLARIS өкілетті дилеріне хабарласыңыз

POLARIS бұйымдарына кепілді жөндеуді тек POLARIS Авторизацияланған сервистік орталықтары жүзеге асырады.

* Авторизацияланған сервистік орталықтардың мекенжайлары Компания сайтында: www.polaris.ru

Кепілдік жөндеу кезінде бұйымды сатып алу күнін растау немесе заңда көзделген өзге де талаптарды ұсыну үшін сізден сатып алу туралы құжаттарды сақтауды сұраймыз.

Мұндай құжаттар POLARIS толтырылған кепілдік талоны, кассалық чек немесе Сатушының түбіртегі, сатып алу күні мен орнын растайтын өзге де құжаттар болып табылуы мүмкін.

Бұйымды сатып алу күнін растайтын құжат ұсынылмаған кезде кепілдік мерзімі бұйым дайындалған күннен бастап есептеледі.

Дайындалған күні бұйымның артқы қабырғасындағы паспорттық сәйкестендіру тақтайшасында көрсетілген.

ГАРАНТИЙНЫЙ ТАЛОН / WARRANTY CARD

Изделие / Item	Модель / Item no.
Серийный № / Serial no.	
Дата продажи / Date of purchase	
Фирма-продавец / Seller	
Подпись продавца / Seller's signature	
Печать продавца / Seller's stamp	
Покупатель / Buyer	
Адрес / Address	
Телефон / Telephone no.	