

polaris

since 1995



PVCrac 7750 WIFI IQ Home

Руководство по эксплуатации / Гарантия
Manual instruction / Guarantee



СОДЕРЖАНИЕ

Общая информация	3
Общие указания по безопасности прибора	3
Специальные указания по безопасности данного прибора	5
Сфера использования	6
Комплектация	6
Описание прибора	6
Распаковка прибора и подготовка к эксплуатации	9
Аккумуляторная батарея прибора (АКБ)	10
Подготовка пространства для уборки	11
Эксплуатация	11
Настройка и использование функции удаленного контроля	13
Для телефонов с операционной системой Android (до 10 версии)	13
Для телефонов с операционной системой iOS и Android (версии 10 и выше)	17
Управление пылесосом без использования удаленного контроля	27
Чистка и уход	28
Неисправности и методы их устранения	34
Специальные голосовые сообщения	36
Описание проблем и способов их устранения в отношении подключения WIFI	37
Требования по утилизации	38
Хранение/Транспортировка/Реализация	38
Технические характеристики	38
Информация о сертификации	39
Гарантийные обязательства	39

Уважаемый покупатель!

Благодарим Вас за выбор продукции, выпускаемой под торговой маркой **POLARIS**. Наши изделия разработаны в соответствии с высокими требованиями качества, функциональности и дизайна. Мы уверены, что Вы будете довольны приобретением нового изделия нашей фирмы.

Перед началом эксплуатации прибора внимательно прочитайте данное руководство, в котором содержится важная информация, касающаяся Вашей безопасности, а также рекомендации по правильному использованию прибора и уходу за ним.

Сохраните руководство вместе с гарантийным талоном, кассовым чеком, по возможности, картонной коробкой и упаковочным материалом.

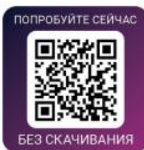
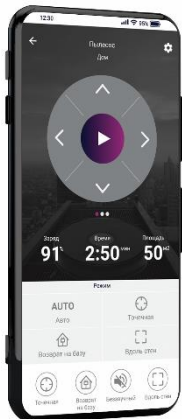
**ОБЩАЯ ИНФОРМАЦИЯ**

Настоящее руководство по эксплуатации предназначено для ознакомления с техническими данными, устройством, правилами эксплуатации и хранения пылесоса бытового, **PVCRCR 7750 WIFI IQ Home POLARIS** (далее по тексту – робот, пылесос, прибор).

ОБЩИЕ УКАЗАНИЯ ПО БЕЗОПАСНОСТИ

- Эксплуатация прибора должна производиться в соответствии с «Правилами технической эксплуатации электроустановок потребителей».
- Прибор предназначен исключительно для использования в быту.
- Перед использованием внимательно прочитайте настоящее Руководство и сохраните его.
- Прибор должен быть использован только по назначению.
- Данный прибор не предназначен для использования людьми (включая детей), у которых есть физические, нервные или психические отклонения, или недостаток опыта и знаний, за исключением случаев, когда за такими лицами осуществляется надзор или проводится их инструктирование относительно использования данного прибора лицом, отвечающим за их безопасность. Необходимо осуществлять надзор за детьми с целью недопущения их игр с прибором.



Внимание! Не используйте прибор и базу вблизи ванн, раковин или других емкостей, заполненных водой. Не используйте прибор и не устанавливайте базу в помещениях с повышенной влажностью и на мокрых полах.

- Ни в коем случае не погружайте прибор в воду или другие жидкости.
- Каждый раз перед включением прибора осмотрите его. При наличии видимых повреждений прибора и аксессуаров не используйте его до устранения проблемы.

- Для зарядки аккумулятора (АКБ) используйте только зарядную базу, входящую в комплект пылесоса данной модели. Не используйте базу в иных целях.
- При наличии повреждений зарядной базы или шнура питания ни в коем случае не включайте базу в розетку. При необходимости замены (ремонта) зарядной базы обратитесь в авторизованный сервисный центр. Не разбирайте зарядную базу!
- Для обеспечения зарядки аккумулятора сначала вставьте штекер шнура питания в соответствующее гнездо зарядной базы и разместите базу у стены убираемой комнаты рядом с розеткой, а затем – вставьте вилку шнура питания базы в розетку. Не оставляйте базу включенной в сеть без надзора если прибор не используется ежедневно, а также - удаленно или по заданному расписанию уборки. Во избежание быстрого разряда батареи, при нахождении пылесоса не на базе либо при хранении отключайте питание удержанием кнопки «Старт/Стоп» |▶ на корпусе прибора в течение 5 секунд до голосового сообщения и погасания индикации кнопки.



Внимание! Замыкать металлическими предметами между собой контакты зарядной базы категорически запрещено!

- Прибор заряжается только через зарядную базу. Зарядка АКБ производится на базе автоматически, после проведения уборки либо при направлении пылесоса на базу принудительно.



Не подвергайте прибор экстремальным внешним воздействиям.



Защищайте прибор от любых ударов



Не используйте химические растворители для очистки пылесоса



Не помещайте прибор в раковину! Корпус прибора должен быть сухим!



ВНИМАНИЕ: Сброс содержимого пылесборника в пыленакопитель не является полной очисткой аппарата. После каждой уборки необходимо проверить состояние вращающихся щеток и очистить их от накопившегося мусора, а также проверить чистоту датчиков (см. раздел «Чистка и уход»). Для сброса пыли в режимах сухой и влажной+сухой уборки после парковки пылесоса на базу необходимо однократно нажать кнопку . В режиме только влажной уборки

- Включайте вилку шнура питания базы только в источник переменного тока (~). Перед включением убедитесь, что база рассчитана на напряжение, используемое в сети.
- Любое ошибочное включение лишает Вас права на гарантийное обслуживание.
- Не пользуйтесь нестандартными источниками питания или устройствами подключения.
- Не используйте прибор и базу вне помещений. Предохраняйте прибор и базу от жары, прямых солнечных лучей, ударов об острые углы, влажности (ни в коем случае не погружайте прибор и базу в воду).
- Не включайте вилку шнура питания в сеть (не касайтесь ее) влажными руками.
- Не оставляйте прибор и зарядную базу без присмотра. Храните прибор и зарядную базу в недоступном для детей месте.
- Нельзя переносить зарядную базу, держа ее за шнур питания. Запрещается также отключать базу от сети, держась за шнур питания. При отключении базы от сети держитесь за корпус вилки шнура питания, не касаясь токопроводящих штырей.
- Не производите ремонт прибора и входящих в комплект аксессуаров самостоятельно. Неквалифицированный ремонт представляет прямую опасность для пользователя. Ремонт, осмотр и регулировка должны производиться только квалифицированными специалистами сервисного центра.
- Для ремонта прибора могут быть использованы только оригинальные запасные части.



Внимание!

При возникновении неисправностей любого характера обращайтесь в Авторизованный сервисный центр POLARIS или к официальному продавцу Polaris.

СПЕЦИАЛЬНЫЕ УКАЗАНИЯ ПО БЕЗОПАСНОСТИ ДАННОГО ПРИБОРА



При работе пылесоса не располагайте на полу убираемой комнаты работающие нагревательные приборы и другие источники тепла.

- Запрещается использование комплекта без универсального пылесборочного контейнера, а также без предусмотренного в контейнере НЕРА - фильтра, обслуженного должным образом, и оригинального мешка для сбора мусора, установленного в станции самоочистки в соответствии с настоящим руководством. Убедитесь перед использованием, что пылесборник, фильтры и мешок правильно установлены и мешок не заполнен полностью.
- При проведении влажной уборки убедитесь в наличии достаточного количества воды в баке для чистой воды и в том, что бак для грязной воды очищен и обслужен в соответствии с настоящим Руководством. Баки располагаются в корпусе станции самоочистки.
- Запрещается использование станции самоочистки в качестве мусорного ведра либо в других целях, не описанных в данном Руководстве.
- Не используйте химические растворители для очистки пылесоса.
- Не собирайте пылесосом следующие предметы и материалы:
 - горящие предметы: пепел, угольки, окурки и др.;
 - острые предметы: битое стекло, иголки, канцелярские кнопки, скрепки и др.;
 - краситель, используемый в принтерах или копировальных машинах, т.к. он является электропроводной смесью и не удаляется из фильтра полностью;
 - ядовитые, взрывоопасные и разъедающие вещества;
 - асбест или асбестовую пыль;
 - строительную гипсо-цементно-известковую пыль;
 - влажную пыль и грязь;
 - крупнолистовые фрагменты;
 - воду и любые жидкости.
- Используйте только рекомендованные производителем аксессуары и запасные части.
- Не закрывайте воздуховпускные и выпускные отверстия пылесоса.



- Запрещено устанавливать работающий пылесос на края и боковые части корпуса. Пылесос во время работы всегда должен находиться в горизонтальном положении, кнопкой ► «Старт/Стоп» вверх. Следите за устойчивостью пылесоса на краю ступеней лестницы и при разнице высот пола. Ширина ступеней лестницы в полтора – два раза должна превышать габариты прибора, включая вращающиеся боковые щетки, в противном случае использовать прибор на лестнице не следует. Перед использованием прибора на лестнице либо на краю пола этажа визуально проверьте его способность останавливаться на краю ступени без падения. Рекомендуется на краях площадок при уборке устанавливать ограждение. Выступающие элементы декора помещения, яркое освещение, светоотражающие элементы, прямые солнечные лучи могут вызвать ложные срабатывания датчиков.
- Данный прибор подходит для твердых напольных покрытий и ковров с низким ворсом (до 5 мм). Прибор не может использоваться на неровном полу и на коврах с высоким ворсом, а также при наличии на полу препятствий в виде лежащих проводов. .
- При чистке ковров рекомендуется снять боковую щетку во избежание поломки. Если ковер имеет на краях бахрому – на время уборки уберите ее под ковер. Скатерти, покрывала и занавески в местах уборки не должны касаться пола.
- Прибор рассчитан на работу только с оригинальной АКБ и зарядным устройством, поставляемым в комплекте. Использование посторонних устройств для питания и зарядки может вызвать повреждение прибора.
- Перед использованием прибора уберите с пола все мешающие движению пылесоса вещи, хрупкие и бьющиеся предметы, а также провода и игрушки.
- Не садитесь на прибор и не ставьте на него предметы и животных. Не позволяйте детям садиться на робот и использовать его как игрушку.
- Отключите питание, если прибор не используется в течение длительного времени, а также перед чисткой и обслуживанием прибора.
- Очищайте прибор и универсальный пылесборочный контейнер после каждого использования.
- Не мойте пылесос под струей воды, не протирайте его мокрой тряпкой и не используйте на мокром полу. Запрещается уборка пылесосом мокрой пыли и грязи.
- Утилизацию батарей следует проводить в соответствии с местными законами и правилами.
- **Даже если изделие сильно повреждено, запрещается сжигать его, аккумулятор может привести к взрыву.**

СФЕРА ИСПОЛЬЗОВАНИЯ

- Прибор предназначен исключительно для бытового использования в соответствии с данным Руководством. Пылесос предназначен для сухой уборки пола бытовых помещений с твердой ровной поверхностью путем всасывания пыли и мелкого мусора и последующей влажной уборки, либо в режиме комбинированной уборки (сухая и влажная уборка одновременно). Выбор режима комбинированной уборки (влажная+сухая) возможен при установленных держателях с микрофиброй и осуществляется в приложении Polaris IQ Home. Прибор не предназначен для промышленного и коммерческого использования.
- Прибор также не предназначен для использования вне помещений и в неотапливаемых помещениях с температурой воздуха ниже +15°C и повышенной влажностью.
- Производитель не несет ответственности за ущерб, возникший в результате неправильного или непредусмотренного настоящей инструкцией использования.

КОМПЛЕКТАЦИЯ

Робот-пылесос в сборе	1 шт.
Пылесборник с фильтром (установлен)	1 шт.
АКБ (аккумуляторная батарея (установлена)	1 шт.
База для зарядки (станция самоочистки)	1 шт.
Поддон базы	1 шт.
Боковая щетка запасная (не установлена)	2 шт.
Держатель микрофибры левый/правый с микрофиброй	2 шт.
Щетка для чистки боковых щеток (находится под крышкой робота)	1 шт.
Мешок для сбора пыли для пыленакопителя (1 установлен в станцию самоочистки)	3 шт.
Бак для грязной воды / бак для чистой воды	по 1 шт.
Инструкция по эксплуатации	1 шт.
Гарантийный талон	1 шт.

ОПИСАНИЕ ПРИБОРА



Верхняя панель

Рис. 1



Рис. 2

Кнопка СТАРТ/СТОП

- 1 нажатие: начало уборки
 - 2 нажатия: точечная уборка
 - Удержание 3 сек.:
- * При первом использовании переведите переключатель из положения ON в OFF (переключатель находится под верхней панелью прибора)

Кнопка возврата на базу («ДОМ»)

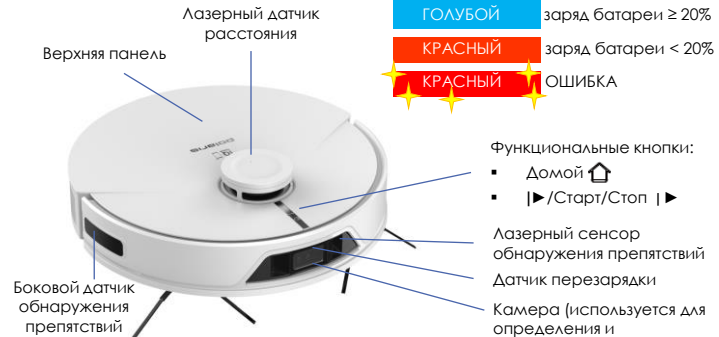
- 1 нажатие: возврат на базу
- Удержание 15 сек.: возврат к заводским настройкам



- Удержание обеих кнопок 3 сек.: режим конфигурации сети

ОСНОВНОЙ ПРИБОР



Рис. 3



Рис. 4

ПЫЛЕСБОРОЧНЫЙ КОНТЕЙНЕР

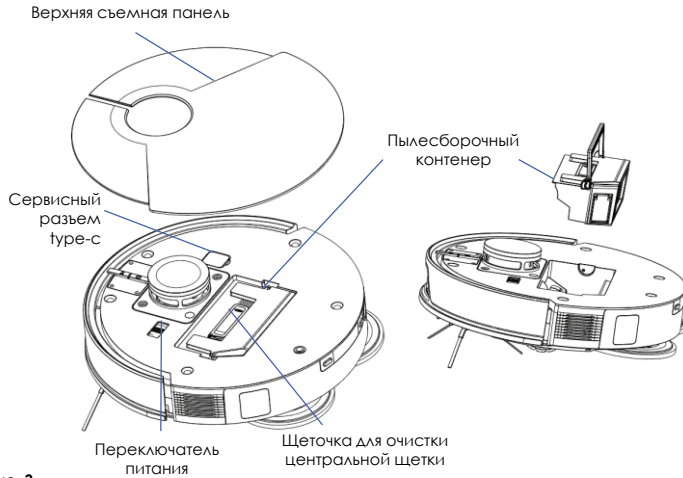

Рис. 5

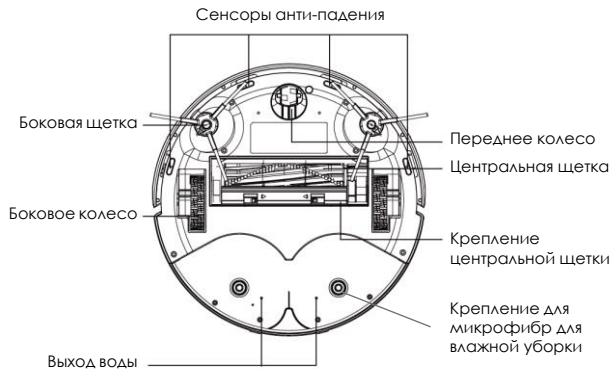

Примечание. Рисунки и иллюстрации приведены в ознакомительных целях и могут отличаться от фактического внешнего вида изделия. Конструкция и технические характеристики изделия могут быть изменены без предварительного уведомления.

МНОГОФУНКЦИОНАЛЬНАЯ БАЗА ДЛЯ ОЧИСТКИ И ЗАРЯДКИ

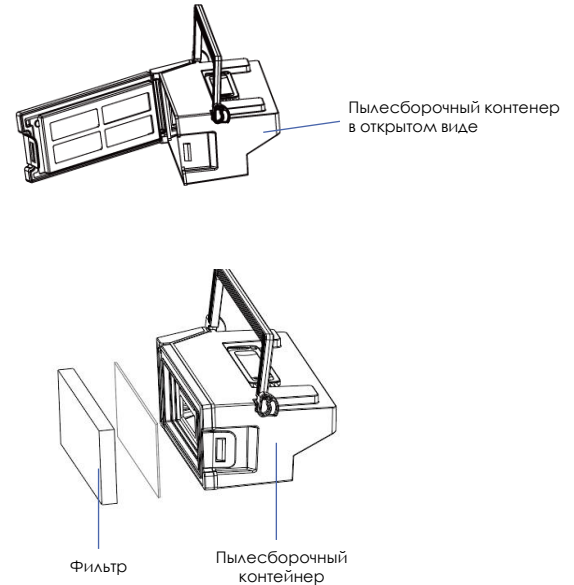

Рис. 6



Рис. 8

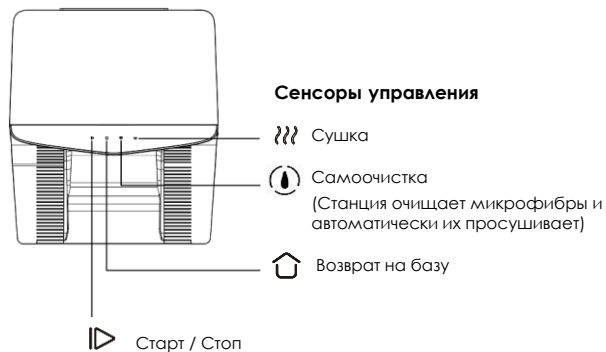

Рис. 7

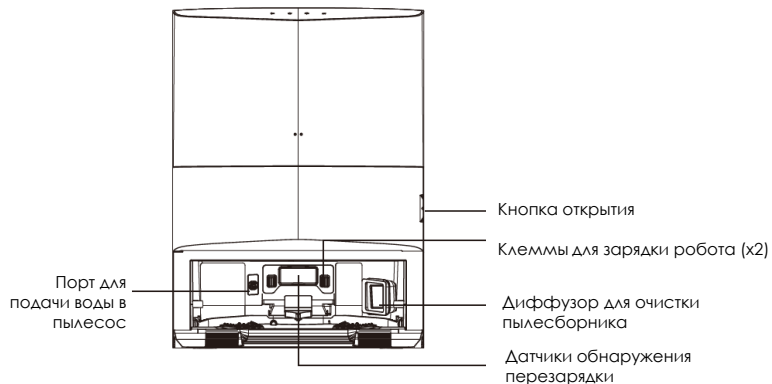

Рис. 9

РАСПАКОВКА ПРИБОРА И ПОДГОТОВКА К ЭКСПЛУАТАЦИИ

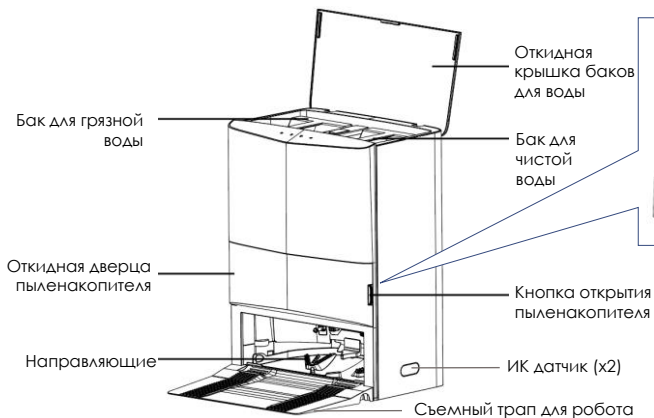
- Откройте коробку, аккуратно извлеките прибор, освободите его от всех упаковочных материалов.
- Снимите все рекламные наклейки с корпуса прибора.
- Проверьте комплект поставки (см. раздел «Комплектация»).
- Извлеките все аксессуары и зарядное устройство.
- Убедитесь, что все комплектующие не повреждены.

УСТАНОВКА БОКОВЫХ ЩЕТОК И МИКРОФИБР

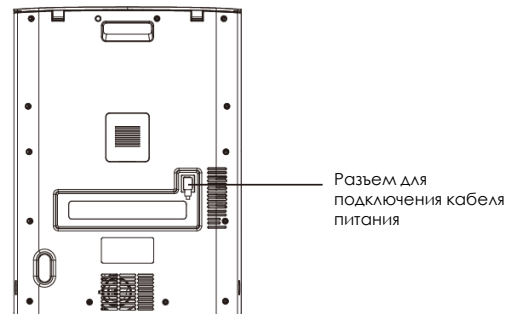
Боковые щетки установлены на роботе пылесосе.

Для снятия или замены боковых щеток расположите пылесос нижней панелью вверх.

Потяните на себя и снимите боковую щетку (каждую по очереди).

Не прикладывайте чрезвычайных усилий.

Микрофибры с держателями устанавливаются и снимаются аналогично боковым щеткам.



Внимание! Замыкать металлическими предметами между собой контакты зарядной базы категорически запрещено!

УСТАНОВКА БАЗЫ

- Убедитесь, что базовая станция установлена на ровной поверхности, находится у стены с соблюдением указанных ниже расстояний рядом с розеткой.
- Подключите шнур питания к соответствующему разъему, затем вставьте вилку шнура питания в розетку.

* Перед использованием убедитесь, что резервуары для воды и мешок для пыли установлены на свои места корректно.

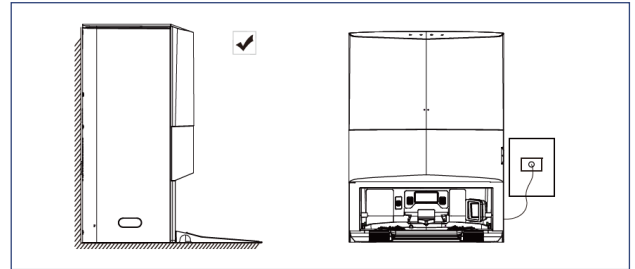

- Чтобы робот-пылесос мог правильно начать уборку и вернуться на базовую станцию для зарядки, необходимо оставить более 0,5 метра свободного пространства с обеих сторон и более 1,5 метра свободного пространства спереди.

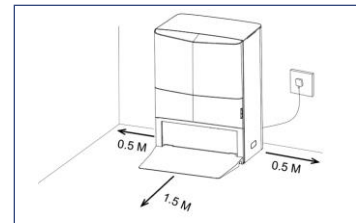

ЗАРЯДКА АКБ

Необходимость зарядки АКБ и местоположение пыленакопителя с функцией зарядной базы определяется прибором автоматически.

- Разместите зарядную базу станции самоочистки вплотную к стене убираемой комнаты рядом с розеткой, вставьте вилку шнура питания базы в розетку.
- Индикаторы панели управления на базе засветятся. Направьте пылесос на базу любым способом.
- При зарядке индикаторы мерцают.
- По достижении полного заряда индикаторы светятся постоянно.
- Индикация любой ошибки базы сопровождается красным свечением индикаторов и голосовым сообщением робота.
- Не должно быть препятствий на расстоянии 0,5 метра с двух боковых сторон и на расстоянии 1,5 метров с передней стороны от зарядной базы. Также в зоне расположения базы не должно быть зеркал и сильно отражающих поверхностей в пределах до 15 см от пола по высоте. Если такие поверхности имеются – закройте их.
- Не ставьте базу напротив окна, если возможно попадание на нее прямых солнечных лучей.



Внимание! Замыкать металлическими предметами между собой контакты зарядной базы категорически запрещено!

- Перед длительным хранением разрядите АКБ наполовину. Не храните прибор и АКБ в условиях отрицательных температур.



ВНИМАНИЕ: Замена АКБ возможна только в Авторизованном сервисном центре Polaris.

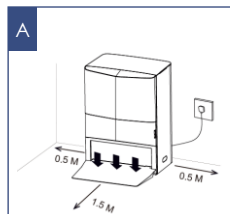

Обеспечьте доступность базы как показано на рисунке



Способ 1: Направьте пылесос на базу любым способом вручную



Способ 2: Нажмите 1 раз кнопку «Дом» на приборе или кнопку «Дом» на базе

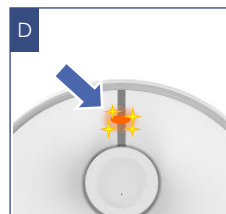

Во время зарядки значок индикаторы мигают



Исключите попадание солнечных лучей на базу-пыленакопитель, а также отрицательных температур

ПОДГОТОВКА ПРОСТРАНСТВА ДЛЯ УБОРКИ

Из-за сложности домашней среды робот может пропустить некоторую недоступную область. Для достижения лучшего результата рекомендуется использовать робот ежедневно.

Переместите мешающие в зоне чистки препятствия, уберите с пола игрушки и провода.

Используйте пылесос только на твердом ровном покрытии и на коврах с коротким ворсом. Не используйте на коврах влажную уборку (при уборке ковров снимите держатели с микрофиброй).

Не стойте на пути или в дверном проеме при уборке, иначе робот не уберет эти области.

Установите преграду, если робот производит уборку на краю площадки/этажа, между пролетами лестницы или при малом расстоянии между мебелью.



⚠ ВНИМАНИЕ!

Робот-пылесос может не заезжать на черное напольное покрытие и не определять черные элементы мебели, так как ориентация выполняется при помощи отраженного света инфракрасного диапазона. Свет плохо отражается от черных поверхностей. Зеркальные поверхности, яркий свет и прямые солнечные лучи могут влиять на точность позиционирования.

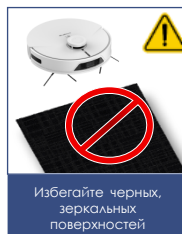

ЭКСПЛУАТАЦИЯ

ПОДГОТОВКА ПРИБОРА К РАБОТЕ

- Отсоедините защитные вставки для бампера, а также защитные наклейки с сенсоров прибора.
- Установите в отсек под верхней крышкой прибора очищенный контейнер для пыли в сборе с фильтром, если он не установлен (см. раздел «Описание прибора»).
- Установите и подключите базу станции самоочистки.
- Для осуществления влажной уборки наполните бак для чистой воды в станции самоочистки не более, чем до верхней отметки, всегда заблаговременно наливайте чистую воду в бак для воды.
- Для обеспечения долгой работы пылесоса, используемая вода должна быть подготовленной (декальцинированной и очищенной от механических примесей). Добавление моющих средств не допускается.
- Не оставляйте воду в баке на длительное время во избежание ее порчи, промывайте бак перед каждым заливом воды. При промывке бака возможно использование ершика.
- Для влажной уборки **наденьте насадки вместе с установленными микрофибрами**. При выполнении только сухой уборки, устанавливая насадки с микрофиброй не следует.
- Установите пылесос на пол панелью управления вверх.
- Снимите верхнюю панель и включите пылесос переключателем питания. Установите панель на место.
- Включите робот удержанием кнопки ► на корпусе прибора в течение 3 секунд, дождитесь голосового сообщения о готовности к работе.

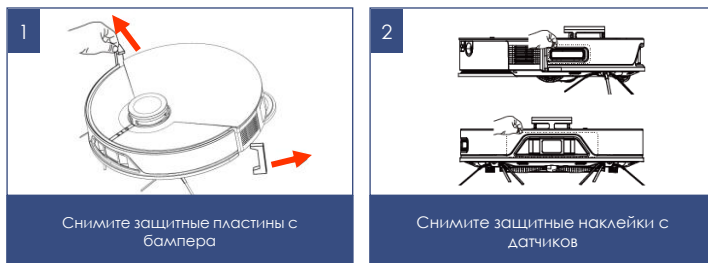

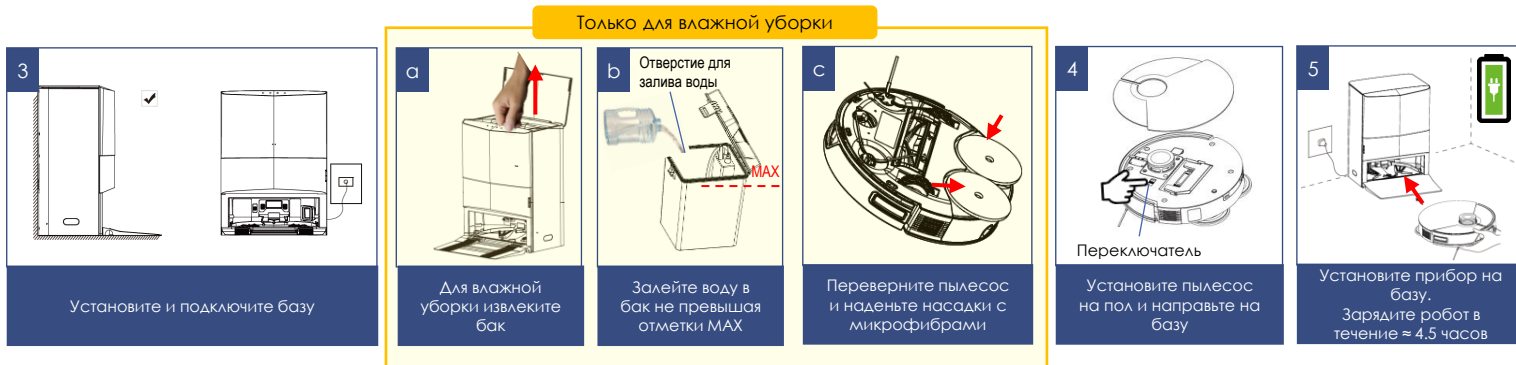

ОБРАЩАЕМ ВАШЕ ВНИМАНИЕ!

Использование воды с повышенным уровнем жесткости может повлечь за собой засорение жиклеров подачи воды в компоненте товара (в контейнере, модуле подачи воды, щетке, базе для мойки и очистки и т.п.) отложениями растворенных в воде солей и примесями. Это не является производственным недостатком товара.



Изготовитель рекомендует использовать УМЯГЧЕННУЮ ОЧИЩЕННУЮ ВОДУ без примесей или регулярно производить очистку отверстий жиклеров. При засорении жиклеров подачи воды отложениями потребитель может:



- Самостоятельно произвести их очистку путем замачивания контейнера на несколько часов в растворе средства для снятия накипи для чайников, утюгов или кофемашин, приготовленном в соответствии с инструкцией к концентрату средства. После этого промыть контейнер чистой водой и, при необходимости прочистить отверстия жиклеров иглой соответствующего диаметра, не расширяя исходного диаметра отверстия механическим воздействием, или продуть отверстия сжатым воздухом;
- Обратиться в АСЦ Polarix или к стороннему квалифицированному специалисту для проведения очистки отверстий жиклеров от отложений или для приобретения нового компонента вместо засоренного.

- Перед первым использованием направьте робот на базу, нажав кнопку  и зарядите робот в течение примерно 4.5 часов. Время зарядки может быть больше или меньше, в зависимости от начального заряда батареи.



Внимание: Эксплуатация прибора без контейнера для пыли или без оригинальных фильтров, а также с неоригинальными, загрязненными либо поврежденными фильтрами категорически запрещена!

- Перед запуском каждой уборки убедитесь, что контейнер для пыли установлен в корпус прибора.
- Не используйте влажную уборку на ковре.

НАСТРОЙКА И ИСПОЛЬЗОВАНИЕ ФУНКЦИИ УДАЛЕННОГО КОНТРОЛЯ



Данный прибор имеет функцию удаленного управления с обратной связью с помощью мобильного устройства через универсальное приложение **Polaris IQ Home**

Установите приложение Polaris IQ Home на ваш телефон

Также вы можете скачать приложение по ссылке с сайта www.polaris.ru из раздела, посвященного данной модели



Внимание!

Всегда загружайте обновление прошивки прибора, если приложение предлагает Вам это сделать.

НАСТРОЙКА ПОДКЛЮЧЕНИЯ ПЫЛЕСОСА К СЕТИ WIFI



Совет! Пожалуйста, перед настройкой подключения убедитесь, что Ваш телефон подключен к имеющейся домашней сети WIFI.

При отсутствии домашней сети WIFI обратитесь в специализированную компанию для создания домашней сети (установки роутера и подключения интернета).

Роутер домашней сети должен работать на частоте 2,4 ГГц, **режим сети должен быть установлен 802.11 b/g/n.**



Внимание: Во избежание сбоя из-за разряда батареи в процессе настроек, зарядите пылесос перед подключением к приложению, установив его на зарядную базу на 30 минут.

- Включите базу пылесоса в сеть, используя штатный адаптер.
- Откройте приложение Polaris IQ Home в мобильном устройстве.



На заметку!

Вследствие постоянного процесса внесения изменений и улучшений, между руководством, изделием и приложением могут наблюдаться некоторые различия. Производитель надеется, что пользователь обратит на это внимание. **В связи с этим то, что Вы видите на экране может отличаться от того, что написано в данном Руководстве.**



Установите прибор
заряжаться

Заряжайте пылесос
=мин. перед началом
подключения WIFI

ДЛЯ ТЕЛЕФОНОВ С ОПЕРАЦИОННОЙ СИСТЕМОЙ Android (до 10 версии)

Конфигурация нового устройства

- Экран «Дом»: нажмите кнопку «Добавить устройство».
- В списке «Все устройства» выберите пылесос (PVCRCAC-7750)
- На открывшемся в приложении следующем экране нажмите кнопку «Продолжить».
- В окне поиска устройства нажмите кнопку «Открыть настройки WIFI», чтобы открыть настройки WIFI на телефоне
- Подключите телефон к сети WIFI, совпадающей с названием пылесоса (PVCRCAC 7750).
- Вернитесь в приложение.
- На следующем экране проведите сопряжение с Устройством.

Сопряжение с устройством

1. Убедитесь, что Ваш пылесос НЕ стоит на базе.
2. Зажмите и удерживайте кнопки «▶» и «Дом» 🏠 на панели устройства до голосовой команды «Начинаю настройку сети». Кнопка «▶» начнет медленно мигать голубым.
3. Затем в приложении нажмите кнопку «Продолжить»
4. Выберите из списка или наберите название и укажите пароль WIFI сети, на которую вы хотите настроить устройство, и нажмите «Подключить»
5. Дождитесь завершения процедуры конфигурации.
6. Если сопряжение не произошло, произведите возврат пылесоса к заводским настройкам (см. описание ниже). Произведите настройку подключения заново.

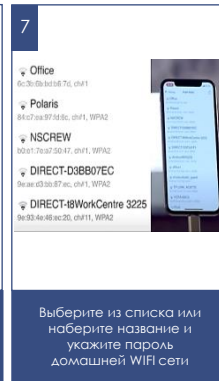
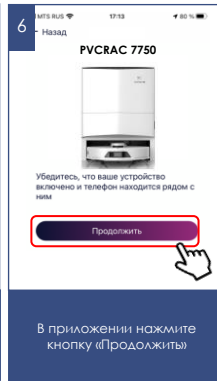
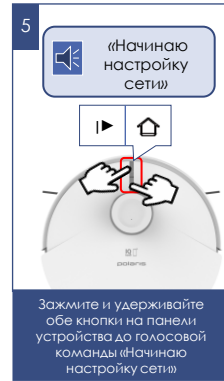
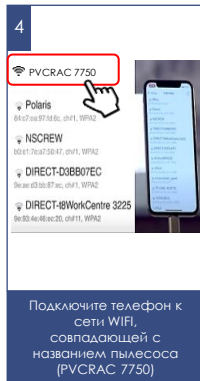
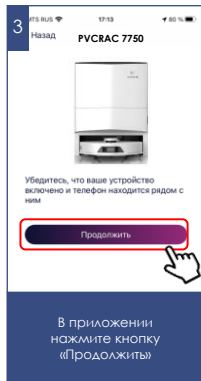
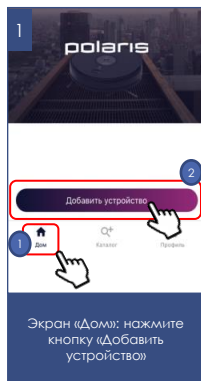

Сопряжение ранее сконфигурированного устройства:

- Экран «Дом»: нажмите кнопку «Добавить устройство».
- В списке «В сети» выберите пылесос (PVCRCR 7750) (Если устройства нет в сети, убедитесь, что у Вас подключена WIFI сеть, на которую сконфигурировано устройство)
- Убедитесь, что Ваш пылесос НЕ стоит на базе
- На следующем экране вас попросят провести сопряжение с Устройством:
 - a) Зажмите и удерживайте кнопки «▶» и «Дом» на панели устройства до голосовой команды «Начинаю настройку сети». Кнопка «▶» начнет медленно мигать голубым.
 - b) Затем в приложении нажмите «Продолжить»



Переконфигурация устройства на другую WIFI сеть (режим диагностики):

Убедитесь, что Ваш пылесос НЕ стоит на базе.

Выполните следующие действия с задержкой не более **3 секунда**:

- Зажмите и удерживайте кнопки «▶» и «Дом» на панели устройства до голосовой команды «Начинаю настройку сети». Затем **повторно** зажмите и удерживайте кнопки «▶» и «Дом» на панели устройства до голосовой команды «Начинаю настройку сети». В списке «Все устройства» выберите пылесос (PVCRCR 7750).
- Нажмите кнопку «Открыть настройки», чтобы открыть настройки WIFI на телефоне
- Подключите телефон к сети WIFI, совпадающей с названием пылесоса (PVCRCR 7750)
- Вернитесь в приложение
- На следующем экране вас попросят провести сопряжение с устройством
 - Зажмите и удерживайте кнопки «▶» и «Дом» на панели устройства до голосовой команды «Начинаю настройку сети». Кнопка «▶» начнет медленно мигать.
 - Затем в приложении нажмите «Продолжить»
- В открывшемся экране выберите желаемое действие:
 - «Оставить конфигурацию и продолжить» - в таком случае пылесос останется сконфигурирован на текущую сеть WIFI, но Ваш телефон сможет управлять им через сеть интернет, либо «Переконфигурировать устройство» - в таком случае Вам будет предложено переконфигурировать устройство на новую сеть WIFI.
 - Если Вы выбрали «переконфигурировать устройство»: укажите название и пароль WIFI сети, на которую вы хотите настроить устройство, и нажмите «Подключить».
 - Подождите, пока процедура конфигурации завершится.

1

«Начинаю настройку сети»

Нажмите



Зажмите и удерживайте обе кнопки до команды «Начинаю настройку сети»

2

«Начинаю настройку сети»

Нажмите еще раз



Повторно зажмите и удерживайте обе кнопки до команды «Начинаю настройку сети»

3

Экран «Дом»: нажмите кнопку «Добавить устройство»

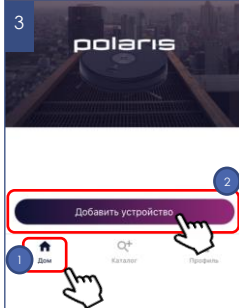

4

В списке выберите пылесос (PVCRCR 7750)

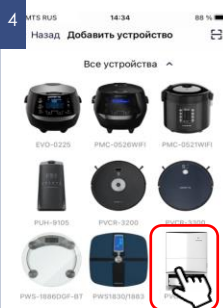

5

Подключите телефон к сети WIFI, совпадающей с названием пылесоса (PVCRCR 7750)

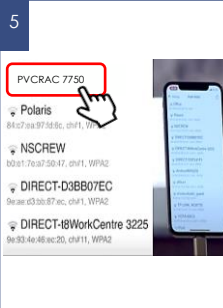

6

«Начинаю настройку сети»

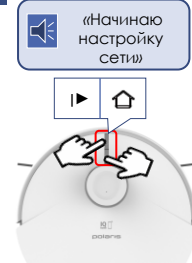

Зажмите и удерживайте обе кнопки до команды «Начинаю настройку сети»

7

Убедитесь, что ваше устройство включено и телефон находится рядом с ним

Продолжить

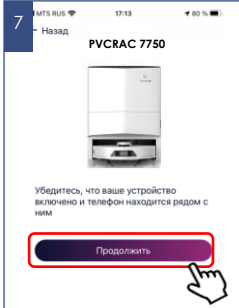

В приложении нажмите кнопку «Продолжить»

8

Выберите желаемое действие: «Оставить конфигурацию и продолжить», либо «Переконфигурировать устройство»



ДЛЯ ТЕЛЕФОНОВ С ОПЕРАЦИОННОЙ СИСТЕМОЙ iOS и Android (версии 10 и выше)

Конфигурация нового устройства

- Экран «Дом»: нажмите кнопку «Добавить устройство».
- В списке «Все устройства» выберите пылесос (PVCRCAC 7750).
- Нажмите «Продолжить».
- В приложении появится запрос на подключение к сети WIFI «PVCRCAC 7750», нажмите «Подключить».
- На следующем экране вас попросят провести сопряжение с устройством

Сопряжение с устройством

1. Убедитесь, что Ваш пылесос НЕ стоит на базе.
2. Зажмите и удерживайте кнопки «▶» и «Дом» 🏠 на панели устройства до голосовой команды «Начинаю настройку сети». Кнопка «▶» начнет медленно мигать.
3. Затем в приложении нажмите кнопку «Продолжить»
4. Выберите из списка или наберите название и укажите пароль WIFI сети, на которую вы хотите настроить устройство, и нажмите «Подключить»
5. Дождитесь завершения процедуры конфигурации.
6. Если сопряжение не произошло, произведите возврат пылесоса к заводским настройкам (см. описание ниже). Произведите настройку подключения заново.

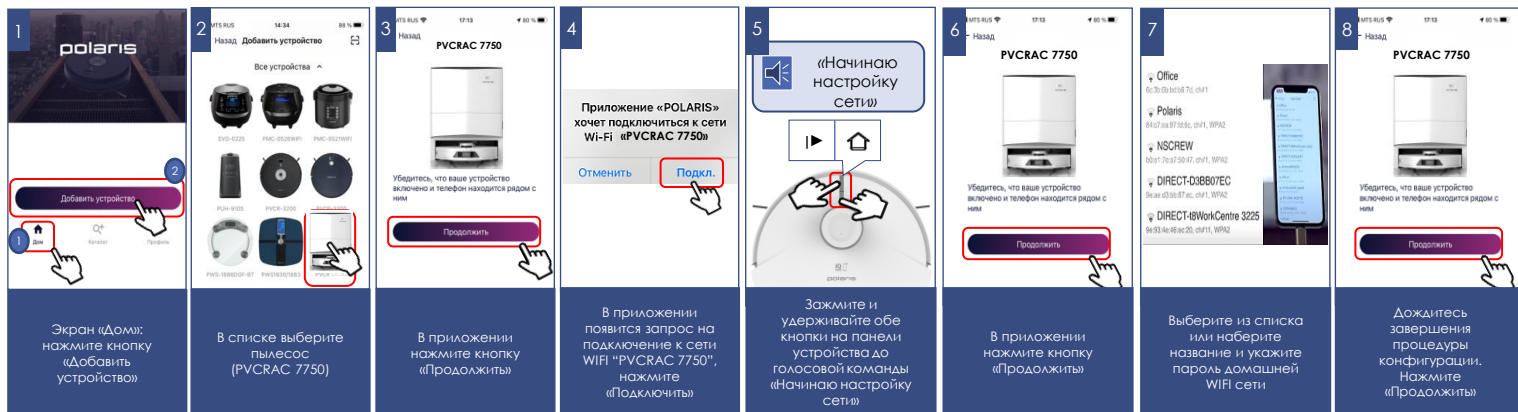

Сопряжение ранее сконфигурированного устройства:

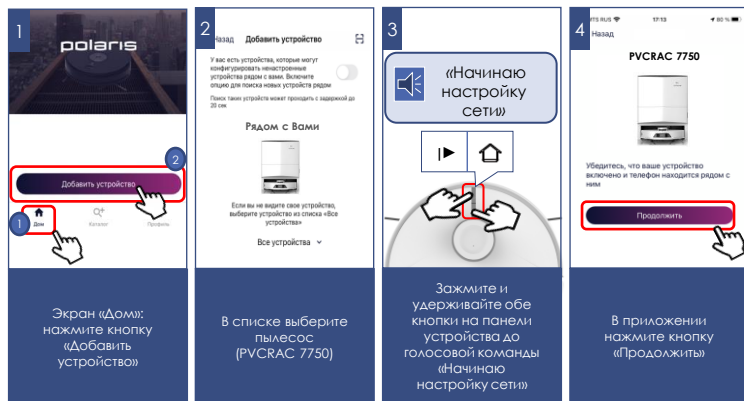

- Экран «Дом»: нажмите кнопку «Добавить устройство».
- В списке «Рядом с Вами» выберите пылесос (PVCRCAC 7750) (Если устройства нет в сети, убедитесь, что у Вас подключена WIFI сеть, на которую сконфигурировано устройство)
- Убедитесь, что Ваш пылесос НЕ стоит на базе
- На следующем экране вас попросят провести сопряжение с Устройством:
 - a) Зажмите и удерживайте кнопки «▶» и «Дом»  на панели устройства до голосовой команды «Начинаю настройку сети». Кнопка «▶» начнет медленно мигать.
 - b) Затем в приложении нажмите «Продолжить»



Переконфигурация устройства на другую WIFI сеть (режим диагностики):

Убедитесь, что Ваш пылесос НЕ стоит на базе.

Выполните следующие действия с задержкой не более **3 секунда**:

- Зажмите и удерживайте кнопки «▶» и «Дом»  на панели устройства до голосовой команды «Начинаю настройку сети». Затем **повторно** зажмите и удерживайте кнопки «▶» и  на панели устройства до голосовой команды «Начинаю настройку сети». В списке «Все устройства» выберите пылесос (PVCRCAC 7750).
- Нажмите кнопку «Открыть настройки», чтобы открыть настройки WIFI на телефоне
- Подключите телефон к сети WIFI, совпадающей с названием пылесоса (PVCRCAC 7750)
- Вернитесь в приложение
- На следующем экране вас попросят провести сопряжение с устройством
 - Зажмите и удерживайте кнопки «▶» и «Дом»  на панели устройства до голосовой команды «Начинаю настройку сети». Кнопка «▶» начнет медленно мигать.
 - Затем в приложении нажмите «Продолжить»
- В открывшемся экране выберите желаемое действие:
 - «Оставить конфигурацию и продолжить» - в таком случае пылесос останется сконфигурирован на текущую сеть WIFI, но Ваш телефон сможет управлять им через сеть интернет, либо «Переконфигурировать устройство» - в таком случае Вам будет предложено переконфигурировать устройство на новую сеть WIFI.
 - Если Вы выбрали «переконфигурировать устройство»: укажите название и пароль WIFI сети, на которую вы хотите настроить устройство, и нажмите «Подключить».
 - Подождите, пока процедура конфигурации завершится.

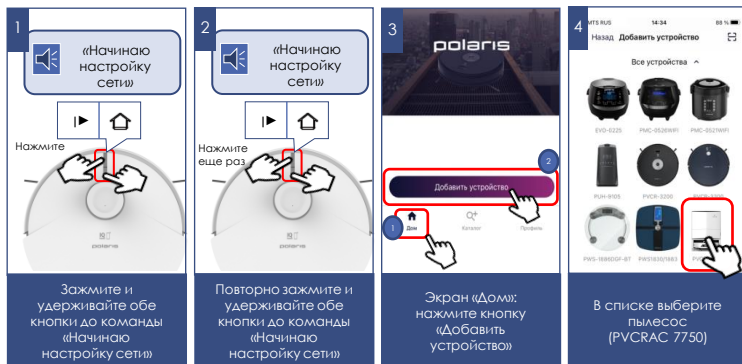

ВОЗВРАТ ПЫЛЕСОСА К ЗАВОДСКИМ НАСТРОЙКАМ WIFI

- Зажмите и удерживайте кнопки и на панели устройства до голосовой команды «Начинаю настройку сети».
- Затем **повторно** зажмите и удерживайте эти же кнопки на панели устройства до голосовой команды «Начинаю настройку сети» и отпустите.
- Затем в **третий** раз зажмите и удерживайте обе кнопки на панели устройства до голосовой команды «Начинаю настройку сети» и отпустите.

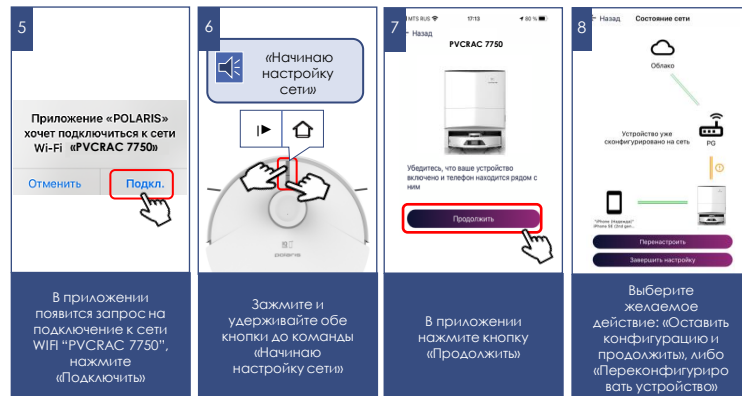

ФУНКЦИОНАЛ ПЫЛЕСОСА, ДОСТУПНЫЙ В ПРИЛОЖЕНИИ

1. Старт/стоп
2. Дистанционное управление направлением движения (джойстик)
3. Установка интенсивности мощности всасывания
4. Установка интенсивности подачи воды
5. Индикация уровня заряда батареи
6. Индикация времени и площади текущей уборки
7. Выбор режима работы:
 - a) Авто
 - b) Сухая уборка
 - c) Комбинированная уборка
 - d) Влажная уборка
 - e) Точечная уборка (уборка локального участка)
 - f) Быстрая уборка
 - g) Тщательная уборка
 - h) Возврат на базу
8. Функция чистки микрофибр
9. Функция просушки микрофибр
10. Функция увеличения мощности всасывания на коврах
11. Функция игнорирования ковров
12. Функция Y-образной влажной уборки – запускает более тщательную влажную уборку по Y-образной траектории
13. Установка расписания уборки по дням недели
14. Включение/выключение звука на устройстве
15. Функция «Find me» – при нажатии на кнопку, пылесос начинает подавать звуковой сигнал, что поможет Вам найти пылесос, если он где-то застрял.
16. Меню «Карта» – редактирование карты помещения, создаваемой роботом



МЕНЮ «НАСТРОЙКИ»

17. Название устройства – вы можете переименовать устройство, придумав ему любое имя
18. Помещение и комната – вы можете определить местоположение своего прибора в доме, задав соответствующее помещение и комнату
19. Регулировка громкости голосового сопровождения

20. Включение/выключение функции продолжения уборки после зарядки, если текущего заряда батареи не хватило для уборки всей площади
21. Регулировка громкости голосового сопровождения
22. Отображение Общей площади уборки робота (м²), Числа уборок, Общего времени уборки (мин)
23. Настройка частоты сброса пыли
24. Сброс карты
25. Настройка периодичности промывки насадок для влажной уборки
26. Настройка продолжительности сушки насадок для влажной уборки
27. Настройка языкового сопровождения:
 - Русский (жен./муж.)/Английский (жен.)
28. Включение/выключение Автоматического переключателя сушки
29. Включение/выключение Автоматического пополнения воды
30. Настройка времени чистки тряпки
31. Включение/выключение Переключателя обхода препятствий с искусственным интеллектом
32. Включение/выключение Идентификации домашней обстановки
33. Включение/выключение Подсветки
34. Контроль срока службы расходных материалов: боковых и основной щетки, воздушного фильтра и контейнера для пыли. Программное напоминание о необходимости очистки пылесборника.
35. Настройка передачи прав пользования пылесосом
36. Отображение состояния сети
37. Настройка Уведомлений в процессе работы пылесоса
38. История действий пылесоса



Важно: срок службы расходных материалов, в том числе и контейнера для пыли, учитывается только исходя из суммарного времени работы пылесоса. При достижении наработки времени для замены или очистки аксессуара приложение выдает напоминание о необходимости очистки/замены. При замене расходных материалов или опорожнении контейнера для пыли необходимо зайти в меню «Расходные материалы» и нажать кнопку «Заменить» под соответствующим расходным материалом для сброса счетчика времени работы!

ФУНКЦИОНАЛ КАРТЫ ПОМЕЩЕНИЯ, СОЗДАВАЕМОЙ РОБОТОМ

I. Сохранение до 5 этажей (карт) помещений



Позволяет создавать и сохранять до 5 карт каждого отдельного помещения, например, если у вас многоэтажный дом или многоуровневая квартира.

Выбрав определенную карту для соответствующего помещения, устройство автоматически ориентируется в пространстве и не требует строить карту заново, если вы меняете помещение (этаж).

II. Установка до 10 зон уборки («комнат»).

Сохраненная «комната» сохраняется под отдельной кнопкой на главной странице управления прибором. Нажатие на кнопку запустит уборку в данной «комнате». Также эту «комнату» можно перетянуть на панель быстрого доступа.

Создание зоны уборки («комнаты»):

- 1) Зайдите в меню «Карта»;
- 2) Нажмите на кнопку в правом нижнем углу карты ;
- 3) В выпадающем списке выберите кнопку «Редактирование» ;
- 4) В новом списке выберите кнопку «Комнаты» ;
- 5) Нажмите появившуюся кнопку «+»;
- 6) Задайте имя будущей комнате и нажмите «Сохранить»;
- 7) Перетяните появившийся на экране квадрат в необходимую часть карты и измените его размеры, если необходимо.
- 8) Нажмите кнопку «V» в правом нижнем углу для сохранения зоны.

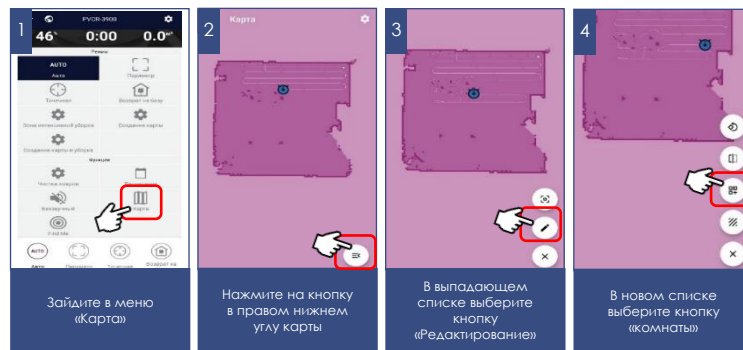

После этого она будет отображаться на карте, а также сохранится в виде отдельной кнопки на главной странице управления.

Для изменения имени или границ этой зоны повторите пункты 1-4, описанные сверху, далее нажмите на область комнаты, которую хотите скорректировать (1 раз для изменения границ, 2 раза для изменения имени комнаты).

Нажмите кнопку «V» в правом нижнем углу для сохранения зоны (см. иллюстрации на следующей странице)

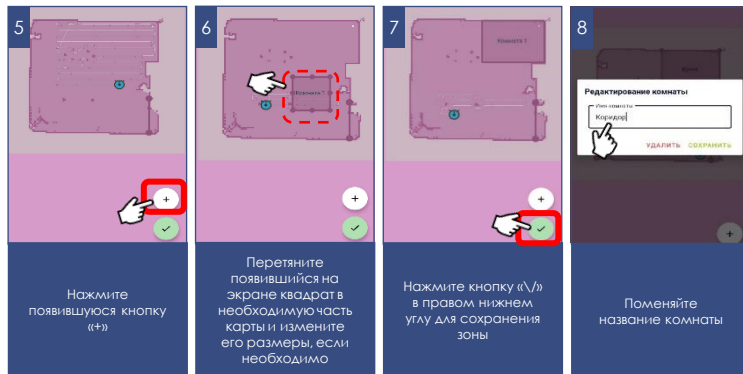

- В появившемся меню выберите тип запрета уборки: влажная, сухая, обе
- Перетащите появившийся на экране квадрат в необходимую часть карты и измените его размеры, если необходимо.
- Нажмите кнопку «✓» в правом нижнем углу для сохранения зоны.

Для изменения типа или границ этой зоны, повторите пункты 1-4, описанные сверху, а вместо п.5 зажмите и удерживайте периметр созданной ранее зоны. В открывшемся затем окне можно будет поменять тип зоны или удалить ее.

III. Установка до 10 зон для запрета уборки.

При установке запретной зоны можно выбрать, для какого типа уборки будет действовать этот запрет: для влажной уборки, для сухой уборки или для того и другого типа.

Создание зоны запрета уборки:

- 1) Зайдите в меню «Карты»;
- 2) Нажмите на кнопку в правом нижнем углу карты
- 3) В выпадающем списке выберите кнопку «Редактирование»
- 4) В новом списке выберите кнопку «запретные зоны»
- 5) Нажмите появившуюся кнопку «+».

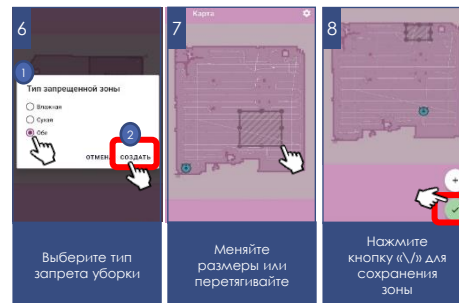

IV. Установка до 10 «виртуальных стен»

Во время уборки пылесос не будет пересекать данные линии на карте.

Создание зоны запрета уборки:

- 1) Зайдите в меню «Карта»;
- 2) Нажмите на кнопку в правом нижнем углу карты
- 3) В выпадающем списке выберите кнопку «Редактирование»
- 4) В новом списке выберите кнопку «Виртуальные стены»
- 5) Нажмите появившуюся кнопку «+».
- 6) Переместите создаваемую стену в нужную область карты.
- 7) Нажмите кнопку «✓» в правом нижнем углу для сохранения положения виртуальной стены

Для изменения созданной виртуальной стены, повторите пункты 1-4, описанные сверху, а вместо п. 5 зажмите и удерживайте созданную ранее виртуальную стену. В открывшемся затем окне можно будет удалить ее.

Набор и названия доступных в приложении функций могут изменяться без уведомления пользователя при изменении версии приложения и прошивки аппарата.

Во избежание быстрого разряда батареи, при использовании удаленного управления пылесос между уборками должен находиться на зарядной базе.

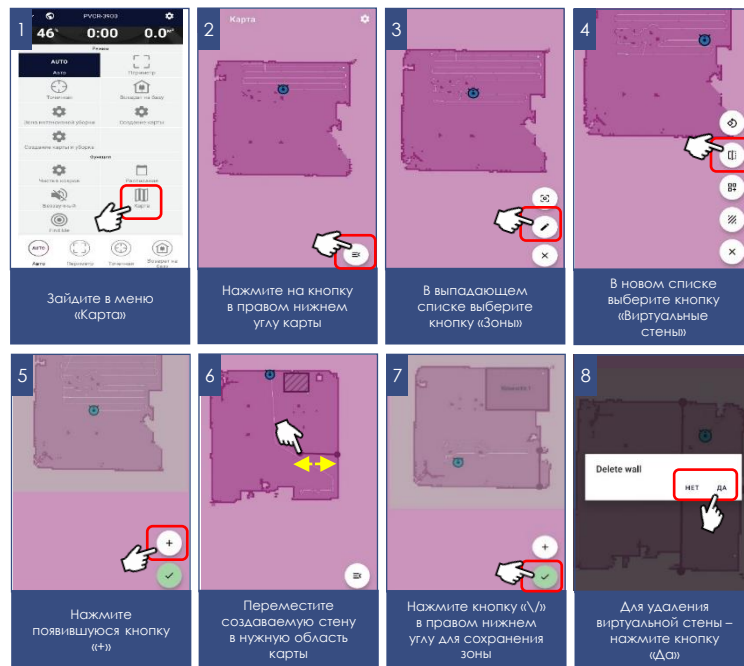

ВОЗМОЖНОСТЬ ЗАПУСКА ТОГО ИЛИ ИНОГО РЕЖИМА В ЗАВИСИМОСТИ ОТ ТЕКУЩЕГО РЕЖИМА РАБОТЫ

Запуск режима/текущий статус	Робот стоит на базе	Робот на паузе (не заряжается и ничего не делает)	Автоматический режим уборки	Режим точечной уборки	Режим возврата на базу
АВТО	+	+	Текущий режим	+	НЕТ
ТОЧЕЧНАЯ	НЕТ	+	+	Текущий режим	НЕТ
ВОЗВРАТ НА БАЗУ	НЕТ	+	+	+	Текущий режим

ДОПОЛНИТЕЛЬНЫЕ ФУНКЦИИ ПРИЛОЖЕНИЯ

- 1. Панель быстрого запуска:** на странице прибора в приложении внизу есть панель с четырьмя ячейками для быстрого запуска выбранных программ и режимов. Для помещения в эту панель любого, понравившегося Вам режима, просто зажмите его кнопку и перетащите на панель, не отпуская пальца.

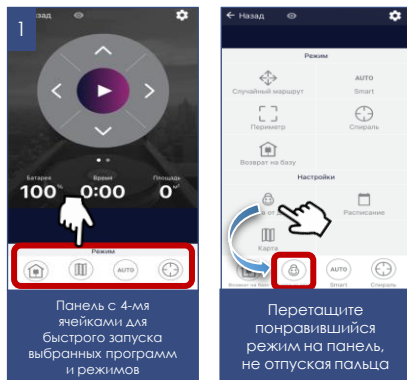

- 2. Контроль прав доступа к прибору:** для активации контроля прав, Вам необходимо зайти на страницу устройства в приложении, нажать в правом верхнем углу символ настройки («звездочка») выбрать пункт «Контроль прав» и перевести выключатель «Включить контроль прав» в положение «Включено». После этого Вы автоматически становитесь администратором устройства с полными правами доступа к нему, все остальные пользователи получают уровень доступа «Просмотр». Вы можете определить персональный уровень доступа для каждого пользователя. Все новые пользователи, которые будут подключаться к прибору уже после того, как Вы активировали на нем функцию контроля прав, будут получать уровень доступа «Просмотр» и не смогут управлять прибором до тех пор, пока Вы, или другой администратор прибора не дадут этому пользователю соответствующие права на управление.

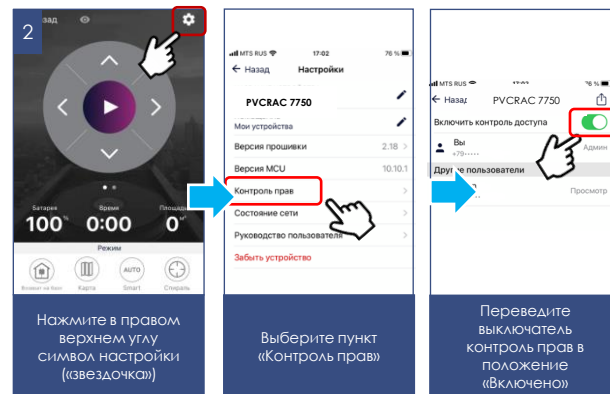

3. Возможность поделиться устройством

Вы можете просто поделиться управлением своего устройства с любым человеком, у кого установлено приложение Polaris IQ Home. Для этого Вам необходимо зайти на страницу устройства в приложении, нажать в правом верхнем углу символ настройки («звездочка») выбрать пункт «Контроль прав» и нажать на символ «Поделиться» в правом верхнем углу. После этого вы увидите на экране QR код данного устройства.

Для того, чтобы принимающей стороне просканировать данный QR код, ей необходимо на главном экране приложения нажать кнопку «Новое устройство» и в появившемся окне нажать на пиктограмму сканера в правом верхнем углу. Затем необходимо направить камеру телефона на предоставленный передающей стороной QR код и следовать подсказкам системы.

QR код можно передавать любым удобным способом: почта, мессенджеры, социальные сети. QR код прибора остается неизменным до момента активации режима Reset на приборе. После Reset старый QR код более не действителен.

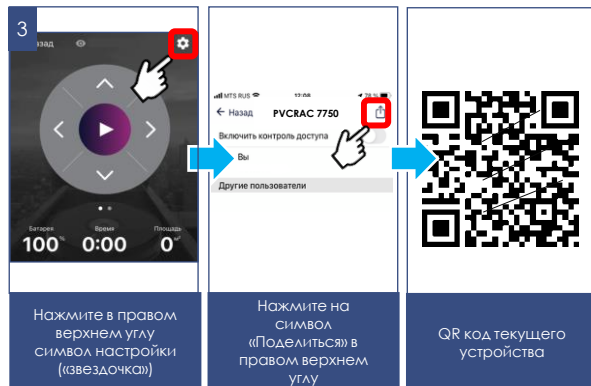

4. Связь со службой поддержки

Зайдите в меню «Профиль/Поддержка» и нажмите значок нового сообщения в правом верхнем углу – откроется чат поддержки. Опишите Ваши проблемы, прикрепите скриншоты и видео. Специалисты службы поддержки помогут Вам во всем разобраться.

5. Мониторинг состояния подключения

Нажав в настройках прибора на соответствующую кнопку, можно оценить качество подключения на всех участках сети и запустить универсальный помощник для получения рекомендаций и проведения дополнительных настроек.

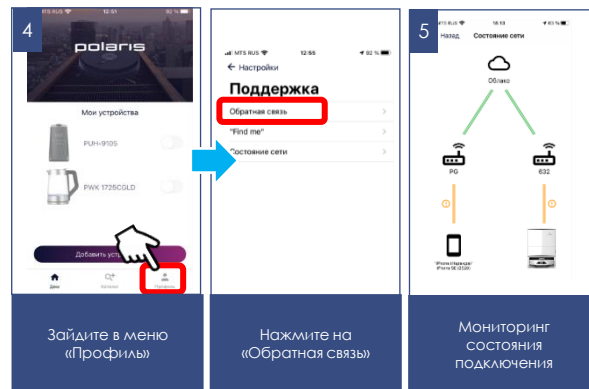

УПРАВЛЕНИЕ ПЫЛЕСОСОМ БЕЗ ИСПОЛЬЗОВАНИЯ УДАЛЕННОГО КОНТРОЛЯ

27

ВКЛЮЧЕНИЕ / ВЫКЛЮЧЕНИЕ

- Установите пылесос на пол панелью управления вверх.
- Откройте верхнюю панель и переведите переключатель ВКЛ./ВЫКЛ. в положение « ON ».



Внимание! Во время работы не рекомендуется менять положение переключателя, иначе данные работы прибора могут быть не сохранены. При длительном неиспользовании прибора переведите переключатель ВКЛ./ВЫКЛ. в положение « OFF ».

- Включите робот удержанием кнопки на корпусе прибора в течение ≈ 3 секунды, дождитесь голосового сообщения о готовности к работе. Индикатор кнопки светится постоянно.

НАЧАЛО УБОРКИ

- Для запуска основной программы однократно без удержания нажмите кнопку на приборе или кнопку Старт/Стоп на базе. После того, как кнопка старта будет гореть постоянно, робот начнет уборку помещения.

ПАУЗА

- Повторное нажатие кнопки на приборе или кнопки Старт/Стоп на базе приостановит уборку и пылесос перейдет в режим «Пауза».
- Для возврата на базу нажмите кнопку «Дом» на приборе или два раза нажмите кнопку «Дом» на базе. Одно нажатие кнопки «Дом» на базе останавливает уборку.
- Для отключения пылесоса нажмите и удерживайте кнопку до голосового сообщения.

ТОЧЕЧНАЯ УБОРКА

- Переместите прибор в область, которую нужно очистить, нажмите кнопку дважды, чтобы запустить режим уборки.
- Робот будет пылесосить прямоугольную область размером 1,5 м x 1,5 м с центром на себе. После того, как эта конкретная область будет очищена, робот автоматически вернется на базу.

<p>1</p>	<p>2</p> <p>ВКЛЮЧЕНИЕ</p> <p>УДЕРЖИВАЙТЕ 3 сек.</p>	<p>3</p> <p>Нажмите кнопку на приборе или на базе</p>	<p>4</p> <p>ПАУЗА</p>	<p>5</p> <p>ВОЗВРАТ НА БАЗУ №1 x2</p>	<p>*</p> <p>ВОЗВРАТ НА БАЗУ №2</p>	<p>6</p> <p>ВЫКЛЮЧЕНИЕ</p> <p>УДЕРЖИВАЙТЕ</p>
<p>Установите пылесос на пол панелью управления вверх</p>	<p>Для включения - нажмите и удерживайте несколько секунд кнопку .</p>	<p>Для запуска основной программы нажмите однократно без удержания кнопку на приборе или Старт/Стоп на базе</p>	<p>ПАУЗА - повторное нажатие кнопкой на приборе или Старт/Стоп на базе</p>	<p>Для возврата на базу нажмите кнопку «Дом» на базе 2 раза</p>	<p>Или 1 раз нажмите кнопку «Дом» на самом приборе</p>	<p>Для отключения пылесоса нажмите и удерживайте кнопку .</p>

ЧИСТКА И УХОД ЗА ПРИБОРОМ

1. Перед обслуживанием и чисткой убедитесь база прибора отключена от сети, робот-пылесос отключен переключателем Вкл./Выкл. в положение «OFF».
2. Не погружайте прибор и базу в воду или другие жидкости.
3. Не используйте бензин, спирт и химические растворители для очистки прибора.
4. Металлические части прибора протирайте чистой сухой тканевой салфеткой.
5. Пластиковые части прибора протирайте влажной отжатой тканевой салфеткой. Капель воды быть не должно.
6. Храните прибор в сухом прохладном месте.



Внимание: Сброс содержимого пылесборника в пыленакопитель не является полной очисткой аппарата. После каждой уборки необходимо проверить состояние вращающихся щеток и очистить их от накопившегося мусора, а также проверить чистоту датчиков (см. описание ниже).

ЗАМЕНА МЕШКА ДЛЯ ПЫЛИ В ПЫЛЕНАКОПИТЕЛЕ

Если мешок для пыли заполнен, индикатор на базовой станции загорится оранжевым цветом. Пожалуйста, немедленно замените мешок для пыли. После замены пылесборника на новый индикатор на базовой станции снова загорится белым.

Порядок работы:

- Откройте дверцу пылесборника
- Потяните за специальный выступ-держатель на мешке для пыли, чтобы вытащить мешок.
- Выбросьте мешок с мусором.
- Установите новый мешок на место, вставляя держатель мешка в специальные пазы.
- Опустите вниз заслонку на держателе мешка, чтобы открыть отверстие на горловине мешка.
- Закройте дверцу пылесборника.

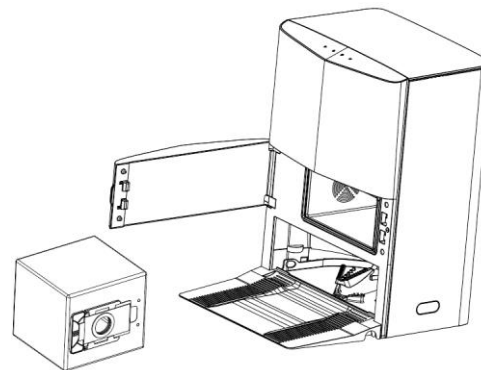

ОЧИСТКА ПЫЛЕСБОРНИКА

(периодичность очистки – один раз в 10 уборок).

- Откройте верхнюю крышку робота
- Нажмите на кнопку отсоединения пылесборника, придерживая пылесборник за корпус
- Извлеките контейнер, потянув его вверх.
- Проверьте, нет ли инородных предметов, застрявших в каналах. При необходимости удалите их.
- Откройте крышку контейнера, освободив защелку на крышке пылесборника
- Переверните контейнер и вытряхните мусор из контейнера.
- Для извлечения и замены HEPA-фильтра. Откройте крышку отсека фильтра, потянув ее на себя
- Очистите HEPA-фильтр легким постукиванием о ровную поверхность запыленной стороной вниз или с помощью специальной щетки. При необходимости промойте HEPA-фильтр грязной стороной вниз под слабой струей воды комнатной температуры, не используя моющие средства
- Промойте пылесборник чистой водой.
- Просушите естественным способом фильтр и пылесборник перед установкой.
- Применение нагрева не допускается.
- Установите фильтр.
- Не устанавливайте в прибор влажный фильтр.
- Во избежание попадания пыли в мотор, не используйте деформированные либо поврежденные фильтры. Замените фильтр на новый оригинальный.
- Закройте контейнер и установите его на место.

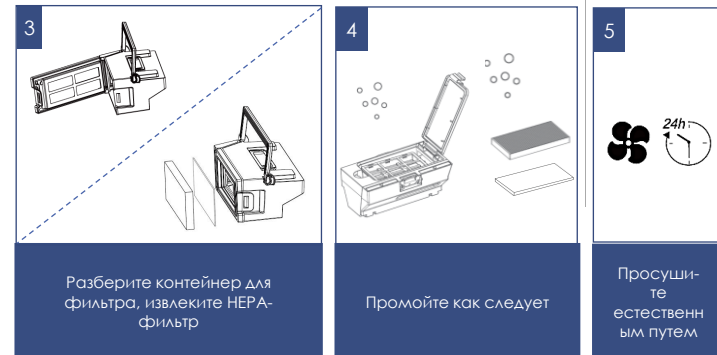

ОЧИСТКА МИКРОФИБР ДЛЯ ВЛАЖНОЙ УБОРКИ

По окончании влажной+сухой уборки и парковки пылесоса на базу для запуска самоочистки необходимо однократно нажать кнопку 

После очистки пылесборника автоматически включается функция промывки микрофибр

По окончании влажной уборки при нажатии кнопки  запускается сразу функция промывки микрофибр.

После окончания промывки включается сушка. Для запуска сушки из режима ожидания нажмите кнопку 

Для обеспечения самоочистки, в баке для чистой воды должна быть достаточное количество воды.

При необходимости очистки микрофибр (после нескольких моек или для дополнительной очистки со специальным средством) после уборки отключите пылесос, снимите микрофибры с держателей.

Промойте микрофибры водой с моющим средством, прополощите в чистой воде, просушите естественным способом (без нагрева).



ЧИСТКА ЦЕНТРАЛЬНОЙ ЩЕТКИ

Электрическая щётка предназначена для сбора бытовой пыли с пола и ковровых покрытий при помощи вращающегося щетинного валика. Её конструкция очень чувствительна к засорению длинными волосами, шерстью, нитками и т.п. В случае образования засора, немедленно прекратите использование пылесоса, и примите меры к очистке щетинного валика. Очистку валика и отсека щетки следует производить после каждой уборки.

Валик имеет отдельный электропривод, который включается одновременно с мотором пылесоса.

Для очистки валика:

1. Переверните пылесос вверх дном и расположите его задней частью «к себе».
2. При небольшом количестве волос и ниток, намотавшихся на щетинный валик, их можно срезать ножом без снятия щетинного валика. Для этого расположите острый нож между рядами щетинок режущей кромкой наружу от валика, и движением вдоль валика подрежьте намотанные волосы и нитки. После этого обрезки волос легко удаляются наружу из корпуса щётки, для удобства допускается поворачивать щетинный валик вокруг оси его вращения вручную.
3. При сильном засорении щетинного валика, снимите рамку крепления валика электрощетки, для чего слегка нажмите на язычки защелок фиксатора с двух сторон друг к другу и приподнимите дальний край рамки, после чего извлеките рамку.
4. Приподнимите правую сторону щетинного валика, потянув вправо, выведите его из зацепления с приводом и извлеките из гнезда. Когда щетинный валик извлечён из корпуса, его можно легко очистить от намотавшихся волос и ниток с помощью острого ножа или ножниц. Обратите внимание на свободу вращения узла подшипника на правом конце валика. При затрудненном вращении, снимите подшипник и очистите от мусора.
5. Установку щетинного валика на место в корпус щётки проводите в обратной последовательности.
6. В случае сильного засорения деталей щётки и электропривода, обратитесь в авторизованный сервисный центр для разборки и чистки.

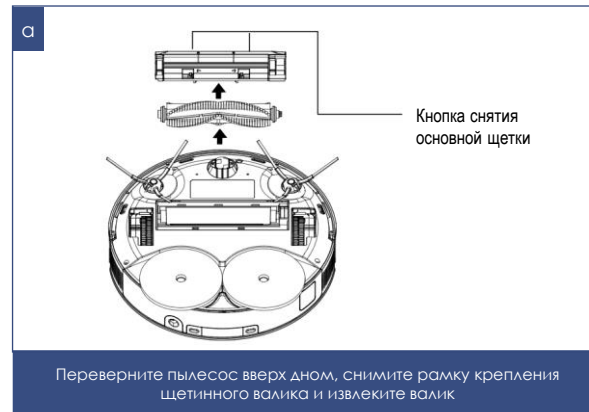

ЧИСТКА БОКОВЫХ ЩЕТОК

- Проверьте, нет ли в щетках каких-либо повреждений и/или инородных тел, намотавшегося мусора.
- При необходимости снимите щетки.
- Протрите щетки тканью, смоченной в теплой воде и хорошо отжатой.
- **Очистку производите после каждой уборки.**
- В случае повреждения боковых щеток производите их замену своевременно.

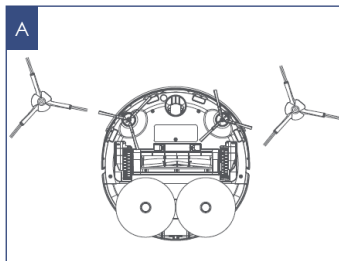

В случае повреждения боковых щеток производите их замену своевременно

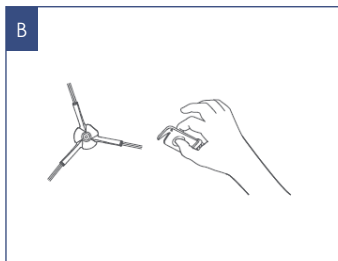

При необходимости снимите щетки и произведите очистку

ЧИСТКА ДАТЧИКОВ И КОНТАКТОВ

- Переверните прибор.
- Очищайте переднее колесо от накопления мусора.
- Очищайте сенсоры антипадения от пыли мягкой тканью, без механического воздействия.
- Очищайте сухой мягкой тканью контактные площадки на дне пылесоса и на базе
- Отключайте пылесос переключателем ON/OFF при длительной паузе в эксплуатации.



Внимание! Работы, связанные с очисткой внешних узлов пылесоса, не входят в гарантийное обслуживание.

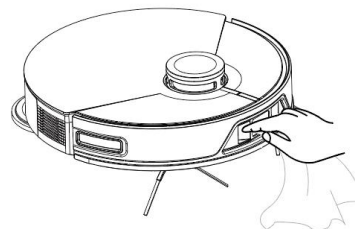
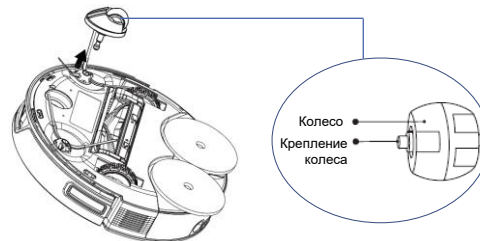

ЧИСТКА БАКА ДЛЯ ГРЯЗНОЙ ВОДЫ И ПОДДОНА

Производится по мере загрязнения и наполнения

- Отключите базу от сети.
- Откройте крышку станции самоочистки.
- Извлеките бак для грязной воды из станции.
- Нажмите на защелку крышки бака для грязной воды.
- Откройте крышку.
- Вылейте грязную воду.
- Промойте бак под струей воды. Для более тщательной очистки используйте ершик для чистки загрязнений.
- Отсоедините поддон от станции.
- Поддон можно мыть под краном струей холодной воды.
- Используйте ершик для чистки, чтобы удалить загрязнения.

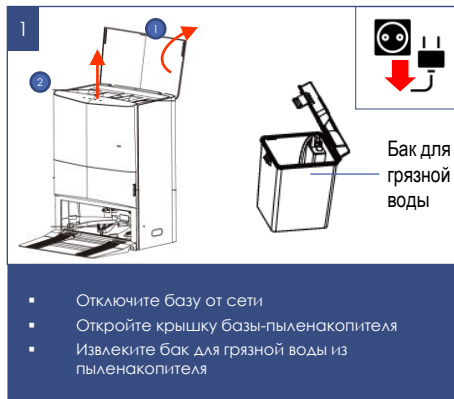



НЕИСПРАВНОСТИ И МЕТОДЫ ИХ УСТРАНЕНИЯ

34

В таблице перечислены наиболее распространенные проблемы, которые могут возникнуть при использовании. Кроме перечисленных ошибок, прибор имеет галсовые команды

ПРОБЛЕМА	РЕШЕНИЕ
Робот-пылесос не включается	<ol style="list-style-type: none">1. Мощность слишком низкая, пожалуйста, поместите робот-пылесос обратно на базовую станцию и убедитесь, что выключатель питания находится в положении «ON», прибор автоматически запустится.2. Температура окружающей среды ниже 0 °C или выше 50 °C, пожалуйста, убедитесь, что прибор используется в среде с температурой 0~40 °C.3. Убедитесь, что выключатель питания робота находится в положении «ON».
Не заряжается	<ul style="list-style-type: none">▪ Убедитесь, что вилка питания правильно подключена к базовой станции и вставлена в розетку (индикатор питания базовой станции загорится, если она правильно подключена), прежде чем поместить прибор обратно на базу.▪ Если контакт плохой, убедитесь, что поверхность зарядного полюса робота и базовой станции не загрязнена.▪ Убедитесь, что выключатель питания прибора находится в положении «ON».
Не удалось перезарядить	<ol style="list-style-type: none">1. Слишком много препятствий вокруг базовой станции приведут к проблеме подключения прибора к базовой станции, пожалуйста, разместите базовую станцию на открытом пространстве, убедитесь, что нет препятствий с обеих боковых сторон (на расстоянии не менее 0,5 м) и спереди (на расстоянии не менее 1,5 м) от базовой станции.2. Убедитесь, что робот-пылесос начинает уборку с базовой станции, поскольку настройка обратной зарядки робота-пылесоса следует из его исходной точки. Робот-пылесос возвратится обратно для зарядки на ту точку с которой начал. Поэтому он должен начинать с базовой станции, в противном случае робот-пылесос ее не найдет.
Сбой системы	Выключите и заново включите робот-пылесос (переключателем питания под верхней декоративной крышкой)
Скрежет во время уборки	Убедитесь что никаких посторонних предметов не застряло в ключевых элементах корпуса прибора, таких как: центральной, боковой части корпуса, центральной щетки, в микрофибре для мытья полов, держателе микрофибры для мытья полов или центральном колесе. Пожалуйста, очистите эти части робота-пылесоса после его выключения.
Снижение очищающей способности прибора	<ol style="list-style-type: none">1. Пылесборник переполнен, пожалуйста, обратите на это внимание и проведите очистку пылесборника;2. Фильтр может быть заблокирован, пожалуйста, проведите очистку или замену фильтра;3. Центральная щетка робота-пылесоса может быть заблокирована волосами или другими посторонними предметами, пожалуйста, проведите очистку в соответствии с разделом «Чистка и уход».
Невозможно подключиться к WIFI	<ul style="list-style-type: none">▪ Сигнал WIFI слишком слабый, пожалуйста, убедитесь, что прибор находится в зоне с хорошим сигналом WIFI перед подключением к сети;▪ Подключение WIFI некорректное, пожалуйста, сбросьте настройки WIFI и загрузите последнюю версию приложения перед подключением к сети;▪ Пожалуйста, убедитесь, что введенный вами пароль WIFI правильный.
Робот-пылесос не избегает препятствий	Линейный лазер робота или объектив камеры загрязнены, что приводит к невозможности правильного определения препятствий, пожалуйста, проведите очистку объектива



Внимание! Если с помощью описанных выше шагов Вы не можете устранить проблему своими силами, обратитесь, пожалуйста, в Авторизованный сервисный центр POLARIS.

ПРОБЛЕМА**РЕШЕНИЕ****Уборка установлена, но не выполнена**

Пожалуйста, проверьте текущее состояние питания прибора через приложение. Если уровень заряда < 20 %, робот-пылесос не может начать уборку, убедитесь, что прибор заряжен на базовой станции. Когда уровень заряда поднимется выше ≥ 20 %, попробуйте снова запустить уборку.

Будет ли прибор потреблять дополнительную электроэнергию, если он всегда находится на базовой станции подзарядки?

Когда прибор полностью заряжен, он переходит в режим ожидания с очень низким уровнем потребления электроэнергии, чтобы гарантировать, что робот всегда находится в рабочем состоянии.

Нужно ли заряжать прибор в течение 16 часов для первых 3 использований?

Литий-ионные аккумуляторы не имеют эффекта памяти, поэтому вы можете начать использовать их сразу после полной зарядки.

Когда робот вернулся на базовую станцию, базовая станция не начала автоматически сбор пыли

1. Убедитесь, что функция автоматического сбора пыли в приложении включена;
2. Убедитесь, что пылесборник правильно установлен
3. Проверьте, не заполнен ли пылесборник в базовой станции

После запуска функции сбора пыли на базовой станции, процесс прервался

Проверьте, не заполнен ли пылесборник в базовой станции, если мешок полный, замените его на новый.

Когда робот вернулся на базовую станцию, базовая станция не начала автоматически чистить швабры

1. Убедитесь, что функция самоочистки швабры в приложении включена;
2. Убедитесь, что в резервуаре для воды на базовой станции есть вода, а сливной бак не заполнен;
3. После того, как робот вернется на базовую станцию, он сначала начнет сбор пыли, а затем базовая станция добавит воду в основной блок, а после добавления воды базовая станция подаст воду в чистящий лоток, а затем запустит функцию чистки шваброй;
4. Убедитесь, что чистящий лоток правильно установлен на базовой станции.

Как включить функцию автоматической сушки швабры

- Функция сушки швабры может быть запущена кнопкой сушки на базовой станции;
- Функция автоматической сушки открыта по умолчанию вместе с функцией автоматического сбора пыли и автоматической очистки швабры, и базовая станция автоматически запустит функцию сушки швабры после завершения серии функций сбора пыли - наполнения хоста водой - чистки швабры



СПЕЦИАЛЬНЫЕ ГОЛОСОВЫЕ СООБЩЕНИЯ

В случае возникновения ошибок загорается красный индикатор и раздается ***голосовое оповещение**.
Следуйте голосовым подсказкам, чтобы устранить неисправность.

36

** В таблице приведена лишь часть голосовых сообщений, которыми прибор общается с пользователями.*

ГОЛОСОВОЕ СООБЩЕНИЕ	РЕШЕНИЕ
Выключение невозможно во время подзарядки. Пожалуйста, переместите и попробуйте снова.	Не пытайтесь выключить прибор во время зарядки
Мешок для пыли не установлен в пылесборник. Пожалуйста, установите мешок для пыли чтобы начать уборку	В корпусе нет пылесборника/пылесборник установлен неправильно, прибор возвращается на базовую станцию и готов к сбору пыли. Установите пылесборник корректно
Не могу добраться до заданной области	Зона очистки находится вне досягаемости прибора. Переместите робот-пылесос в заданную область и устраните препятствие
Передний бампер заблокирован, пожалуйста, проверьте	Убедитесь, что корпус прибора не застрял и не заблокирован. Проведите чистку как рекомендовано в разделе «Чистка и уход» данного Руководства
Проверьте колесо для продолжения движения	Проверьте и удалите посторонние предметы, которые могли застрять в колесах, прежде чем запускать прибор
Боковая щетка заблокирована, пожалуйста, проверьте	Перед запуском прибора найдите и удалите посторонние предметы, застрявшие в боковых щетках
Основная щетка заблокирована. Пожалуйста, проверьте и произведите очистку	Проверьте, нет ли посторонних предметов, блокирующих работу центральной щетки, проведите чистку и снова запустите прибор, удалив посторонние предметы, волосы, и прочее
Лазерный датчик заблокирован, пожалуйста, проверьте	Проверьте, нет ли постороннего предмета, блокирующего лидар, и запустите робота снова после удаления постороннего предмета.
Сработал датчик высоты, пожалуйста, поставьте меня на пол!	Колеса прибора находятся не на полу. Убедитесь, что робот-пылесос корректно установлен на пол в горизонтальном положении, колесами на полу
Я застрял. Пожалуйста, уберите препятствия вокруг и перезапустите меня!	Прибор застрял, пожалуйста, очистите препятствия вокруг робота-пылесоса.
Неровная поверхность, пожалуйста, поставьте меня на ровную поверхность	Если при запуске уклон поверхности превышает 10°, установите робот-пылесос на ровной поверхности

 **Примечание:** если соответствующие неисправности не удастся устранить с помощью вышеуказанных методов, пожалуйста, своевременно свяжитесь с нашим персоналом службы поддержки клиентов.

ОПИСАНИЕ ПРОБЛЕМ И СПОСОБОВ ИХ УСТРАНЕНИЯ В ОТНОШЕНИИ ПОДКЛЮЧЕНИЯ Wi-Fi

ПРОБЛЕМА	ПРИЧИНА	СПОСОБ УСТРАНЕНИЯ
Устройству не удается подключиться к Wi-Fi роутеру	1. В процессе подключения происходит сбой	<ul style="list-style-type: none"> a) Убедитесь в том, что Ваш прибор поддерживается в приложении: на главном меню приложения нажмите кнопку «Добавить устройство» и разверните список «Все устройства»; b) Убедитесь в том, что Ваш роутер работает на частоте 2,4 MHz, режим сети 802.11 b/g/n, в имени сети отсутствуют русские буквы и служебные символы (%/? и т.п.). Для настройки роутера обратитесь к инструкции к Вашему роутеру; c) Убедитесь в том, что Ваш роутер не накладывает дополнительных ограничений на входящие подключения (например, подключение только указанных MAC-адресов). Для настройки роутера обратитесь к инструкции к Вашему роутеру. d) Убедитесь в том, что у Вас установлена последняя версия программы; e) При первом подключении, выключите на телефоне VPN и блокировщики рекламы, если установлены. Если у Вас iPhone, зайдите в меню настройки/Bluetooth и переведите триггер в положение «выключено». Причем важно сделать это именно в настройках, а не в вытягиваемой на экране «шторке». После подключения все упомянутые программы и режимы можно будет включить обратно. f) Выгрузите программу из памяти телефона и запустите еще раз: откройте список открытых приложений в телефоне и смахните вверх запущенное окно программы Polarix IQHome, затем заново запустите программу и повторите процесс подключения; g) Необходимо дать приложению все запрашиваемые разрешения. h) Активируйте режим диагностики прибора – обратитесь к разделу «Настройка подключения» в Инструкции пользователя; i) Проведите сброс настроек прибора (Reset) - обратитесь к разделу «Настройка подключения» в Инструкции пользователя
Устройству не удается подключиться к Wi-Fi роутеру	2. Подключение проведено успешно, прибор появился в списке приборов в приложении, но управление им недоступно.	Убедитесь в том, что Ваш телефон произвел обратное перепоключение на WiFi сеть. Для этого откройте раздел WiFi настроек телефона и в случае необходимости подключитесь к Вашей сети WiFi вручную.
Устройству не удается подключиться к Wi-Fi роутеру	3. Прибор был успешно подключен, но неожиданно перестал реагировать на команды из приложения	Зайдите на страницу прибора и в правом верхнем углу нажмите звездочку. Далее в разделе «Диагностика соединения» ознакомьтесь с диаграммой диагностики. Нажмите на восклицательный знак рядом с красным участком сети и следуйте инструкциям интерактивного помощника



Не нашли ответа на Вашу проблему?

Ознакомьтесь с дополнительной информацией или свяжитесь со службой поддержки в профиле пользователя в приложении или по телефону горячей линии

ТРЕБОВАНИЯ ПО УТИЛИЗАЦИИ



Электроприборы транспортируют всеми видами транспорта в соответствии с правилами перевозки грузов, действующими на транспорте конкретного вида. При перевозке прибора используйте оригинальную заводскую упаковку.



Внимание! После окончания срока службы не выбрасывайте прибор вместе с бытовыми отходами. Передайте его в специализированный пункт для дальнейшей утилизации. Этим Вы поможете защитить окружающую среду.

ТЕХНИЧЕСКИЕ ХАРАКТЕРИСТИКИ

PVCRAC 7750 WIFI IQ Home – робот-пылесос бытовой электрический торговой марки POLARIS

Диаметр робота : 35,4 см.

Высота робота: 9,85 см.

Габариты станции: 43*43*45,5см

Объем пылесборочного контейнера: 400 мл.

Объем контейнера для чистой воды: 4 л.

Объем контейнера для грязной воды: 4 л.

Пыленакопитель: 4 л.

Мощность прибора: 65 Вт.

Источник питания: аккумуляторная батарея: Li-on 5200 мАч, 14,4 В

Время зарядки АКБ: до 4,5 часов

Время работы от АКБ: до 240 минут

Зарядное устройство

Характеристики зарядного устройства:

Входное напряжение: 220-240 В

Частота: 50/60 Гц

Выходное напряжение: 24 В

Максимальный ток нагрузки: 1000 мА

Класс защиты – I

Примечание: вследствие постоянного процесса внесения изменений и улучшений, между инструкцией и изделием могут наблюдаться некоторые различия. Производитель надеется, что пользователь обратит на это внимание.

ХРАНЕНИЕ

1. Электроприборы хранятся в закрытом сухом и чистом помещении при температуре окружающего воздуха не ниже плюс 5°C и не выше плюс 40°C с относительной влажностью не выше 70% и отсутствии в окружающей среде пыли, кислотных и других паров, отрицательно влияющих на материалы электроприборов.
2. Храните прибор в недоступном для детей месте.

ТРАНСПОРТИРОВКА

Электроприборы транспортируют всеми видами транспорта в соответствии с правилами перевозки грузов, действующими на транспорте конкретного вида. При перевозке прибора используйте оригинальную заводскую упаковку. Транспортирование приборов должно исключать возможность непосредственного воздействия на них атмосферных осадков и агрессивных сред.

РЕАЛИЗАЦИЯ

Правила реализации не установлены.

ИНФОРМАЦИЯ О СЕРТИФИКАЦИИ

Продукция прошла процедуру подтверждения соответствия требованиям ТР ТС 004/2011 («О безопасности низковольтного оборудования»), а также ТР ТС 020/2011 («Электромагнитная совместимость технических средств») и маркируется единым знаком обращения продукции на рынке государств-членов Таможенного Союза.

Информацию о номере сертификата/декларации соответствия и сроке его действия Вы можете получить в месте приобретения изделия POLARIS или у Уполномоченного представителя изготовителя.



Срок службы изделия: 3 года

Гарантийный срок: 24 месяца со дня покупки

Гарантийный срок на аккумуляторную батарею: 6 месяцев

Дата производства: указана на шильдике прибора

Изготовитель:

НИНБО ХЭНСФОРТ ОВЕРСИЗ ЭЙША ЛИМИТЕД

Адрес: № 158 Доншан Лю, Хушан Чжидоо, Цыси, Провинция Чжэцзян, КНР

Manufacturer: NINGBO HANSFORT OVERSEAS ASIA LIMITED

No. 158 Dongshan Lu, Hushan Jiedao, Cixi City, Zhejiang Province, PRC

Импортер и Уполномоченный представитель изготовителя в РФ и государствах-членах

Таможенного Союза: ООО "ЭйДжиАй Электроникс", Россия, 115419, г. Москва, улица

Орджоникидзе, д. 11, строение 3, этаж 4 помещение I комната 13, Тел. +7 (495) 419-11-78

Телефон единой справочной службы 8-800-700-11-78

На заводе:

LIFE INNOVATION LIMITED - АЙЛАЙФ ИННОВЕЙШН ЛИМИТЕД

2/F-3/F, Bld B, Hiytera Industrial Park, 4th Baolong Road, Longgang, ShenZhen, China 2-3 этаж,

строение В, Промышленный парк Хитера, 4-я Баолунг роад, Лунганг, Шеньчжень, Китай

ГАРАНТИЙНЫЕ ОБЯЗАТЕЛЬСТВА

Изделие: Робот-пылесос бытовой электрический

Модель: PVCRCRAC 7750 WIFI IQ Home

Настоящая гарантия действует в течение 24 месяцев с подтвержденной даты приобретения изделия и подразумевает гарантийное обслуживание изделия в соответствии с Законом РФ «О защите прав потребителей».

- Гарантийные обязательства изготовителя распространяются на все модели, выпускаемые под торговой маркой «POLARIS» и приобретенные у уполномоченных изготовителем продавцов, в странах, где предоставляется гарантийное обслуживание (независимо от места покупки).
- Изделие должно использоваться в строгом соответствии с руководством по эксплуатации и соблюдением правил и требований по безопасности.
- Настоящая гарантия не распространяется на недостатки, возникшие после передачи товара потребителю вследствие:
 - Химического, механического или иного воздействия, попадания посторонних предметов, жидкостей, насекомых и продуктов их жизнедеятельности внутрь изделия;

- Неправильной эксплуатации, заключающейся в использовании изделия не по его прямому назначению, а также установки и эксплуатации изделия с нарушением требований Руководства по эксплуатации и правил техники безопасности;
- Отложения извещкового осадка, водного камня и накипи из-за использования воды с высоким содержанием минеральных веществ, из-за применения моющих средств;
- Использования изделия в целях, для которых оно не предназначено;
- Нормальной эксплуатации, а также естественного износа, не влияющие на функциональные свойства: механические повреждения внешней или внутренней поверхности (вмятины, царапины, потертости), естественные изменения цвета металла, в т.ч. появление радужных и темных пятен, а также - коррозии на металле в местах повреждения покрытия и непокрытых участках металла;
- Износа деталей отделки, ламп, батарей, защитных экранов, фильтров, накопителей мусора, ремней, щеток и иных деталей с ограниченным сроком использования;
- Ремонта изделия, произведенного лицами или организациями, не являющимися Авторизованными сервисными центрами;
- Повреждений изделия при транспортировке, некорректного его использования, а также в связи с непредусмотренными конструкцией изделия модификациями или самостоятельным ремонтом.

- Изготовитель не несет гарантийные обязательства, если на изделии отсутствует паспортная идентификационная табличка, либо данные в ней стерты или исправлены.
- Настоящая гарантия действительна только для изделий, используемых для личных бытовых нужд, и не распространяется на изделия, которые используются для коммерческих, промышленных или профессиональных целей.

Внимание!! Изготовитель не несет ответственности за возможный вред, прямо или косвенно причиненный изделием POLARIS людям, домашним животным, окружающей среде, или ущерб имуществу в случае, если это произошло в результате несоблюдения правил или условий эксплуатации и установки изделия, умышленных или неосторожных действий потребителя или третьих лиц.

По всем вопросам, связанным с техническим обслуживанием, проверкой качества, гарантийным и постгарантийным ремонтом изделий POLARIS обращайтесь в ближайший Авторизованный сервисный центр POLARIS или к продавцу – уполномоченному дилеру POLARIS

Гарантийный ремонт изделий POLARIS осуществляют только Авторизованные сервисные центры POLARIS.

*Адреса Авторизованных сервисных центров на сайте Компании: www.polaris.ru

Для подтверждения даты приобретения изделия при гарантийном ремонте или предъявления иных предусмотренных законом требований просим Вас сохранять документы о покупке.

Таковыми документами могут являться заполненный гарантийный талон POLARIS, , кассовый чек или квитанция Продавца, иные документы, подтверждающие дату и место покупки.

При не предоставлении документа, подтверждающего дату приобретения изделия, срок гарантии исчисляется с даты изготовления изделия.

Дата изготовления указана на паспортной идентификационной табличке, находящейся на задней стенке изделия.



МАЗМҰНЫ

Жалпы ақпарат	41
Аспаптың қауіпсіздік бойынша жалпы ұсынымдары	41
Осы аспаптың қауіпсіздігі жөнінде арнайы нұсқаулар	43
Пайдалану саласы	44
Жиынтықтама	44
Аспаптың сипатты	44
Аспапты ашу және пайдалануға дайындау	47
Аспаптың аккумуляторлық батареясы (АКБ)	48
Тазалауға арналған кеңістікті дайындау	49
Пайдалану	49
Қашықтықтан бақылау функциясын баптау және пайдалану	51
Android операциялық жүйесі бар (10 нұсқаға дейінгі) телефондар үшін	51
iOS және Android операциялық жүйесі бар телефондар (10 және одан жоғары нұсқалы) үшін	55
Шаңсорғышты қашықтықтан бақылауды пайдаланбай басқару	57
Тазалау және күтім	68
Ақаулықтар және оларды жою әдістері	70
Арнайы дауыс хабарламалары	72
WiFi қосылуына қатысты мәселелер мен оларды жою тәсілдерінің сипаттамасы	75
Кәдеге жарату бойынша талаптар	76
Сақтау/Тасымалдау/Өткізу	76
Техникалық сипаттамалары	76
Сертификаттау туралы ақпарат	76
Кепілдікті міндеттемелер	77

Құрметті сатып алушы!

Сізге **POLARIS** брендімен шығарылатын өнімдерді таңдағаныңыз үшін алғыс білдіреміз. Біздің өнімдеріміз сапалық, функционалдықтың және дизайнының жоғары сапалығына сәйкес жасалған. Сіз біздің фирмамыздың жаңа өнімін сатып алғаныңызға риза болатыныңызға сенімдіміз.

Аспапты пайдалануды бастар алдында Сіздің қауіпсіздігіңізге қатысты маңызды ақпараты бар осы нұсқаулықты, сондай-ақ аспапты дұрыс пайдалану және оны күту жөніндегі ұсыныстарды мұқият және толықтай оқып шығыңыз.

Нұсқаулықты кепілдік картасымен, кассалық чекпен, мүмкіндігінше картон қораппен және қаптама материалмен бірге сақтап қойыңыз.

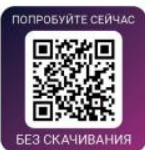
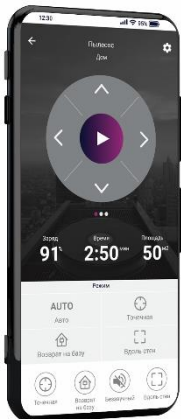
**ЖАЛПЫ АҚПАРАТ**

Пайдалану жөніндегі осы нұсқаулық тұрмыстық шаңсорғыштың, **PVCRAC 7750 WIFI IQ Home POLARIS** (бұдан әрі мәтін бойынша – робот, шаңсорғыш, аспап) техникалық деректерімен, құрылысымен, пайдалану және сақтау ережелерімен танысуға арналған.

ҚАУІПСІЗДІК ТУРАЛЫ ЖАЛПЫ ҰСЫНЫМДАР

- Аспапты пайдалану «Тұтынушылардың электр қондырғыларын техникалық пайдалану ережелеріне» сәйкес жүргізілуі керек.
- Аспап тек қана тұрмыста пайдалануға арналған.
- Пайдаланар алдында осы Нұсқаулықты мұқият оқыңыз және оны сақтап қойыңыз.
- Аспап тек мақсаты бойынша пайдаланылуы тиіс.
- Бұл аспап физикалық, жүйке немесе психикалық ауытқулары немесе тәжірибе мен білімнің жеткіліксіздігі бар адамдардың (балаларды қоса алғанда) пайдалануына арналмаған, мұндай адамдарға қадағалау жүзеге асырылатын немесе олардың қауіпсіздігіне жауап беретін адамның осы аспапты пайдалануына қатысты оларға нұсқау беретін жағдайларды қоспағанда. Балаларды аспаппен ойнауға жол бермеу мақсатында қадағалауды жүзеге асыру қажет.



Назар аударыңыз! Аспапты және базаны ванналар, шұңғылшалар немесе сумен толтырылған басқа ыдыстар маңында пайдаланбаңыз. Ылғалдылығы жоғары бөлмелерде және дымқыл едендерде аспапты пайдаланбаңыз және базаны орнатпаңыз.

- Ешбір жағдайда аспапты суға немесе басқа да сұйықтықтарға батырмаңыз.
- Аспапты іске қосар алдында, оны қарап тексеріп шығыңыз. Аспаптың және аксессуарлардың көзге көрінетін зақымданулары болса, проблеманы жойғанша оны пайдаланбаңыз.

- Аккумуляторды (АКБ) зарядтау үшін осы модельдің шаңсорғыш жиынтығына кіретін зарядтау базасын ғана пайдаланыңыз. Бұл базаны басқа мақсаттарда пайдаланбаңыз.
- Зарядтау базасының немесе қуат баусымының зақымдануы болғанда базаны еш жағдайда розеткаға қоспаңыз. Зарядтау базасын ауыстыру (жөндеу) қажет болса, авторизацияланған сервистік орталыққа жүгініңіз. Зарядтау базасын бөлшектемеңіз!
- Батарея зарядталуын қамтамасыз ету үшін алдымен адаптер істікшесін зарядтау базасының тиісті ұяшығына орналастырыңыз және базаны жиналатын бөлме қабырғасында розетка жанына жайғастырыңыз, содан кейін – қуат баусымы айырын розеткаға тығыңыз. Егер аспап күнделікті, сонымен қатар - қашықтан немесе жоспарланған тазалау кестесі бойынша пайдаланылмаса, базаны желіге қосулы күйде қараусыз қалдырмаңыз. Батареяның тез зарядталуына жол бермеу үшін, шаңсорғыш базада болмаған кезде немесе сақтау кезінде аспаптық корпусындағы Старт/Стоп I ► түймесін дыбыстық хабарламаға дейін және түйме индикациясы сөнгенге дейін 5 секунд басып ұстау арқылы сөндіріңіз.



Назар аударыңыз! Зарядтау базасының түйісулерін өзара металл заттармен тұйықтауға қатаң тыйым салынады!

- Аспап тек қана зарядтау базасы арқылы зарядталады. АКБ зарядтау тазалау жүргізілгеннен кейін немесе шаңсорғышты базаға мәжбүрлеп жіберген кезде автоматты түрде базада жүргізіледі.



Аспапты сыртқы тәтенше әсерлерге ұшыратпаңыз



Аспапты кез келген соққылардан сақтаңыз



Шаңсорғышты тазарту үшін химиялық еріткіштерді пайдаланбаңыз



Аспапты шұңғылшаға қоймаңыз! Аспаптың корпусы құрғақ болуы тиіс!



НАЗАР АУДАРЫҢЫЗ: Шаңжинағыштың ішіндегісін шаңжинағышқа тастау аппаратты толық тазалау болып табылмайды. Әр тазалудан кейін айналмалы щеткалардың күйін тексеріп, оларды жиналған қоқыстардан тазартып, сонымен қатар тетіктердің тазалығын тексеру қажет ("тазалау және күтім" бөлімін қараңыз). Шаңсорғышты негізге қойғаннан кейін құрғақ және дымқыл+құрғақ тазалау режимдерінде шаңды төгу үшін  түймені бір рет басу керек. Тек қана ылғал жинау режимінде

- Қуат көзі сымының ашасын тек айнымалы ток көзіне (~) қосыңыз. Қосар алдында база желіде қолданылатын кернеуге арналған екеніне көз жеткізіңіз.
- Кез келген қате қосу Сізді кепілдікті қызмет көрсету құқығынан айырады.
- Бейстандартты қуат көздерін немесе іске қосу құрылғыларын пайдаланбаңыз.
- Аспапты немесе базаны үй-жайдан тыс пайдаланбаңыз. Аспапты және базаны ыстықтан, тікелей күн сәулелерінен, өткір бұрыштарға соғылудан, ылғалдылықтан сақтаңыз (еш жағдайда аспапты және базаны суға батырмаңыз).
- Қуат баусымының айырын желіге ылғал қолмен қоспаңыз (оған ылғал қол тигізбеңіз).
- Аспапты және зарядтау базасын қараусыз қалдырмаңыз. Аспапты және зарядтау базасын балалардың қолы жетпейтін жерде сақтаңыз.
- Зарядтау базасын қуат баусымынан ұстап тасымалдауға болмайды. Сондай-ақ, базаны, оның қуат баусымынан ұстап, алдан ажыратуға тыйым салынады. Базаны желіден ажыртқанда ток өткізгіш істіктерге қол тигізбей, қуат көзі шнұрының вилкасының корпусынан ұстаңыз.
- Аспапқа және жиынтыққа кіретін аксессуарларға өз бетінше жөндеу жүргізбеңіз. Біліксіз жөндеу пайдаланушы үшін тікелей қауіп төндіреді. Жөндеу, тексеру және реттеу тек қызмет көрсету орталығының білікті мамандарымен жүргізілуі тиіс.
- Аспапты жөндеу үшін тек түпнұсқа қосалқы бөлшектер пайдаланылуы мүмкін.



Назар аударыңыз!

Кез келген сипатты ақаулықтар пайда болғанда POLARIS авторизацияланған сервистік орталыққа немесе Polaris ресми сатушысына жүгініңіз.

ОСЫ АСПАПТЫҢ ҚАУІПСІЗДІГІ ЖӨНІНДЕ АРНАЙЫ НҰСҚАУЛАР



Шаңсорғыш жұмыс істеген кезде жинастырылатын бөлме еденіне жұмыс істеп тұрған жылыту аспаптын және басқа да жылу көздерін орналастырмаңыз.

- Жиынтықты әмбебап шаң жинайтын контейнерсіз, сондай-ақ контейнерде қорастырылған тиісті түрде қызмет көрсетілген HEPA-сүзгісіз және осы нұсқаулыққа сәйкес өзін-өзі тазалау станциясында орнатылған қоқыс жинауға арналған түпнұсқа қапсыз пайдалануға тыйым салынады. Пайдаланар алдында шаңжинағыштың, сүзгілердің және қапшықтың дұрыс орнатылғанына және қапшықтың толық толмағанына көз жеткізіңіз.
- Ылғал тазалауды жүргізгенде таза суға арналған бактағы судың жеткілікті мөлшерінің болуына және лас суға арналған бактың осы Нұсқаулыққа сәйкес тазартылғанына және қызмет көрсетілгеніне көз жеткізіңіз. Бактар өзін-өзі тазалау станциясының корпусында орналастырылған.
- Өзін-өзі тазалау станциясын қоқыс шелегі ретінде немесе осы Нұсқаулыққа сипатталмаған басқа мақсаттарда пайдалануға тыйым салынады.
- Шаңсорғышты тазалау үшін химиялық өріткіштерді пайдаланбаңыз.
- Шаңсорғышпен келесі заттар мен материалдарды жинамаңыз:
 - жанғыш заттар: күл, шоқтар, тұқылдар және т.б.;
 - өткір заттар: сынған шыны, инелер, кеңселік жапсырма шегелер, қыстырғыштар және басқ.;
 - принтерлерде немесе көшіру машиналарында қолданылатын бояғыш, өйткені ол электр өткізгіш қоспа болып табылады және сүзгіден толығымен шығарылмайды;
 - улы, жарылыс қауіпті және күйдіргіш заттарды;
 - асбест немесе асбест шаңды;
 - құрылыстық гипс-цементті-ак тозаңды;
 - ылғалды шаңды және ласты;
 - ірі табақты фрагменттерді;
 - суды және көз келген сұйықтықты.
- Тек қана өндіруші ұсынған аксессуарлар мен қосалқы бөлшектерді пайдаланыңыз.
- Шаңсорғыштың ауа кіргізетін және шығаратын тесіктерді жаппаңыз.

- Жұмыс істеп тұрған шаңсорғышты корпусының шетіне және бүйір бөліктеріне орнатуға тыйым салынады. Жұмыс кезінде шаңсорғыш арқашан көлденең күйде! ► "Старт/Стоп" түймесін жоғары қарап тұруі керек! Шаңсорғыштың баспалдақ басқышы шетіндегі және еден биіктігінің айырмасындағы тұрақтылығын қадағалаңыз. Баспалдақ басқыштарының ені, айналмалы бүйірлік шеткаларды қоса алғанда, аспаптың габариттерінен бір жарым – екі есе аспауы тиіс, әйтпесе аспапты баспалдақта пайдалануға болмайды. Аспапты баспалдақта немесе қабат еденінің шетінде пайдаланар алдында оның құлаусыз баспалдақтың шетіне тоқтау қабілетін көзбен шолып тексеріңіз. Тазалау кезінде алаңшалардың шеттеріне қоршау орнатып қою ұсынылады. Үй-жай ашекейінің шығыңқы элементтері, жарық жарықтандыру, жарық шағылыстыратын элементтер, тура күн сәулелері датчиктердің іске қате қосылып кетуін тудыруы мүмкін.
- Бұл аспап қатты еден жабындарына және түгі қысқа (5 мм дейін) кілемдерге жарамды. Аспап тегіс емес еденде және жоғары түкті түгі биік кілемдерде, сондай-ақ еденде жатқан сымдар түріндегі кедергілер болған кезде пайдаланылуы мүмкін емес.
- Кілемдерді тазалағанда бүйірлік шетка сынып қалмауы үшін оны шешіп алу ұсынылады. Егер кілемнің шетінде шашақ болса – жинастыру кезінде оны кілем астына жинап қойыңыз. Жинастыру орындарындағы дастархандар, жапқыштар мен перделер еденге тимеуі тиіс.
- Аспап тек түпнұсқа АҚБ және жиынтықта жеткізілетін зарядтау құрылғысымен жұмыс істеуге арналған. Қуат беру және зарядтауға арналған бөгде құрылғыларды пайдалану аспаптың зақымдануын тудыруы мүмкін.
- Аспапты қолданар алдында, еденнен шаңсорғыш қозғалысына кедергі жасайтын, сынғыш және қирағыш барлық заттарды, сондай-ақ сымдар мен ойыншықтарды жинап алыңыз.
- Аспаптарға отырмаңыз және оған заттар мен жануарларды қоймаңыз. Балаларға роботқа отыруға және оны ойыншық ретінде пайдалануға рұқсат бермеңіз.
- Егер аспап ұзақ уақыт бойы пайдаланылмайтын болса, сондай-ақ аспапты тазаар және қызмет көрсетер алдында қуат көзін ажыратыңыз.
- Әрбір қолданғаннан кейін аспап пен шаңжинағыш әмбебап контейнерді тазалап отырыңыз.
- Шаңсорғышты су ағынының астына жумаңыз, оны дымқыл шүберекпен сүртпеңіз және дымқыл еденде пайдаланбаңыз. Шаңсорғышпен ылғалды шаң мен ласты жинауға тыйым салынады.
- Батареялардың кәдеге жаратылуын жергілікті заңдар мен ережелерге сәйкес жүргізу қажет.
- **Тіпті аспап қатты зақымдалған болса да, оны өртеуге тыйым салынады, аккумулятор жарылысқа әкелуі мүмкін.**



ПАЙДАЛАНУ САЛАСЫ

- Аспап осы Нұсқаулыққа сәйкес тек қана тұрмыстық пайдалануға арналған. Шаңсорғыш шаң мен ұсақ қоқыстарды сору және содан кейін дымқыл тазалау арқылы немесе аралас тазалау режимінде (бір мезгілде құрғақ және дымқыл тазалау) қатты тегіс беті бар тұрмыстық ғимараттардың еденін құрғақ тазалау үшін арналған. Аралас тазалау режимін таңдау (дымқыл+құрғақ) микроталшықты ұстағыштар орнатылған кезде мүмкін болады және Polaris IQ Home қосымшасында жүзеге асырылады. Аспап өнеркәсіптік және коммерциялық пайдалануға арналмаған.
- Сонымен қатар аспап үй-жайлардан тыс және ауа температурасы +15°C-ден төмен және ылғалдылығы жоғары жылытылмайтын үй-жайларда пайдалануға арналмаған.
- Өндіруші қате пайдалану немесе осы Пайдалану нұсқаулығында көзделмеген пайдалану нәтижесінде туындаған залал үшін жауапты болмайды.

ЖИЫНТЫҚТАМА

Құрастырылған робот-шаңсорғыш	1 дана.
Сүзгісі бар шаңжинағыш (орнатылған)	1 дана.
АКБ (аккумуляторлық батарея (орнатылған)	1 дана.
Заряптауға арналған база (өзін-өзі тазалау станциясы)	1 дана.
База түпқоймасы	1 дана.
Қосалқы бүйірлік щетка (орнатылмаған)	2 дана.
Сол жақ*оң жақ микрофибра ұстағышы микрофибрамен	2 дана
Бүйірлік щеткаларды тазартуға арналған щетка (робот қақпағының астында орналасады)	1 дана.
Шаңжинағыштың шаң жинауға арналған қапшығы (1 өзін-өзі тазалау станциясына орнатылған)	3 дана.
Лас суға арналған бақ/Таза суға арналған бақ	1 данадан
Пайдалану жөніндегі нұсқаулық	1 дана.
Кепілдік талоны	1 дана.

АСПАПТЫҢ СИПАТТЫ



Жоғарғы панель

1-сурет

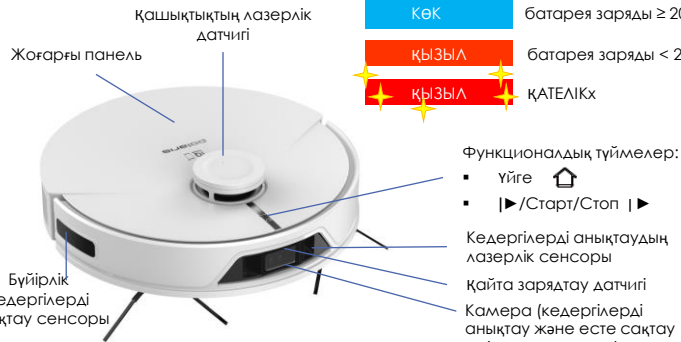

2-сурет

► түймесі СТАРТ/СТОП

- 1 басу: жинай бастайды
- 2 басу: нүктелік жинау
- 3 сек. ұстап тұру: ►.

* Ағаш пайдаланғанда, ауыстырғышты /►/ ON қалпынан OFF -ге кетіріңіз (ауыстырғыш аспаптың жоғары панелінің астында орналасқан)

Базаға оралу түймесі (үй)

- 1 басу: базаға оралу
- 15 секунд ұстап тұру.: зауыттық параметрлерге оралу

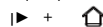

- Екі түймені де 3 секунд ұстап тұру.: желі конфигурациясы режимі

ИНДИКАТОРЛАР

Көк батарея заряды ≥ 20%

ҚЫЗЫЛ батарея заряды < 20%

ҚЫЗЫЛ ҚАТЕЛІКХ

Функционалдық түймелер:

- үйге
- /Старт/Стоп ►

Кедергілерді анықтаудың лазерлік сенсоры

Қайта зарядтау датчигі

Камера (кедергілерді анықтау және есте сақтау үшін қолданылады)

НЕГІЗГІ АСПАП

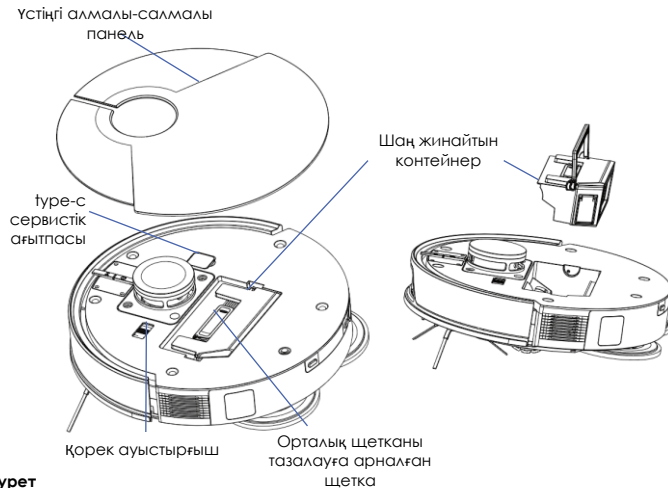

3-сурет

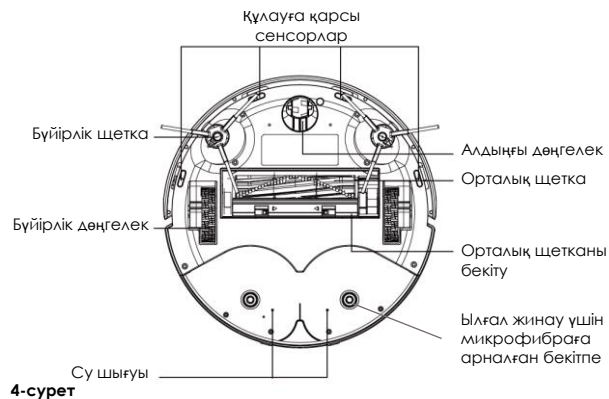

4-сурет

ШАҢЖИНАЙТЫН КОНТЕЙНЕР

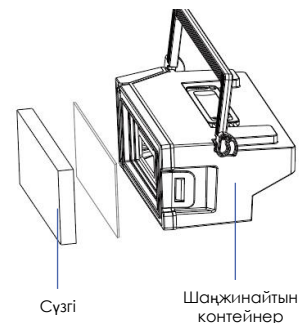
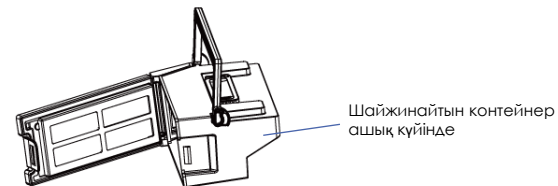

5-сурет



Ескертпе. Суреттер мен иллюстрациялар таныстыру мақсатында келтірілген және бұйымның нақты сыртқы көрінісінен ерекшеленуі мүмкін. Бұйымның құрастырылым және техникалық сипаттамалары алдын ала ескертусіз өзгертілуі мүмкін.

ТАЗАЛАУ ЖӘНЕ ЗАРЯДТАУҒА АРНАЛҒАН КӨПФУНКЦИОНАЛДЫ БАЗА

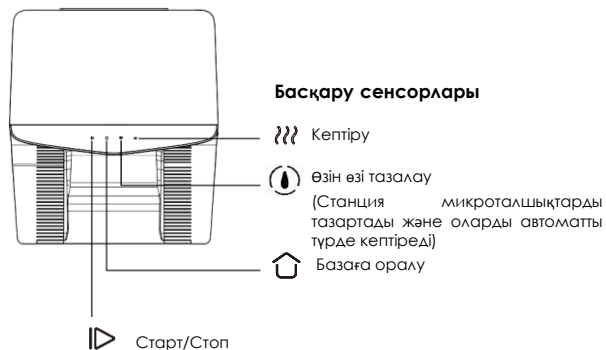

6-сурет

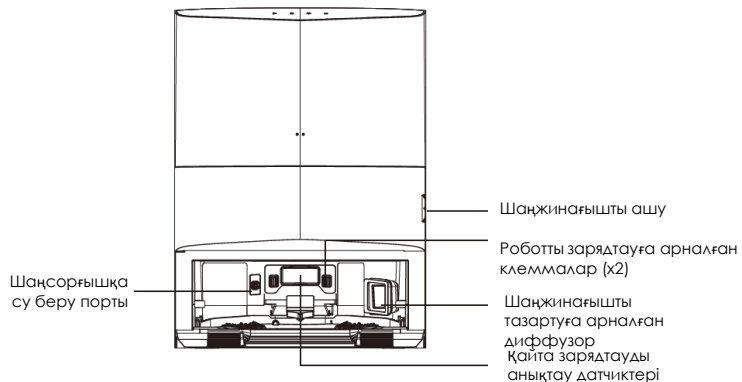

8-сурет

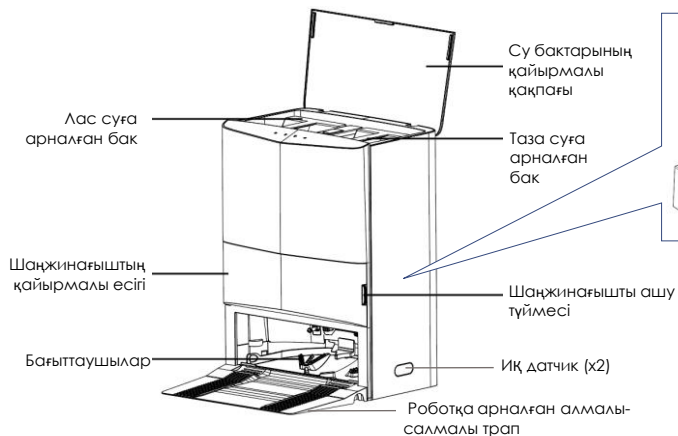

7-сурет

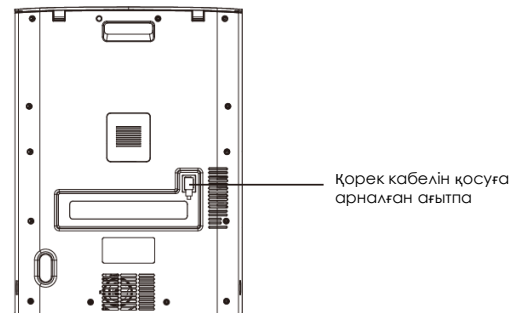

9-сурет

АСПАПТЫ АШУ ЖӘНЕ ПАЙДАЛАНУҒА ДАЙЫНДАУ

- Қорапты ашып, аспапты абайлап шығарып алыңыз, оны бүкіл орауыш материалдардан босатыңыз.
- Аспап корпусынан барлық жарнамалық жапсырмаларды шешіп алыңыз.
- Жеткізілім жиынтығын тексеріңіз («Жиынтықтылау» бөлімін қараңыз).
- Барлық аксессуарлар мен зарядтау құрылғысын алып шығарыңыз.
- Барлық құрамдас бөліктер зақымдалмағанына көз жеткізіңіз.

БҮЙІРЛІК ЩЕТКАЛАР МЕН МИКРОФМБРАЛАРДЫ ОРНАТУ

Бүйірлік щеткалар шаңсорғыш роботқа орнатылған.

Бүйірлік щеткаларды шешіп алу немесе ауыстыру үшін шаңсорғыштың төменгі панелін жоғары қаратып жайғастырыңыз.

Өзіңізге қарай тартыңыз және бүйірлік щетканы алыңыз (әрқайсысы кезекпен).

Шамадан тыс күш салмаңыз.

Ұстағыштары бар микрофибралар бүйірлік щеткаларға ұқсас орнатылады және жойылады.

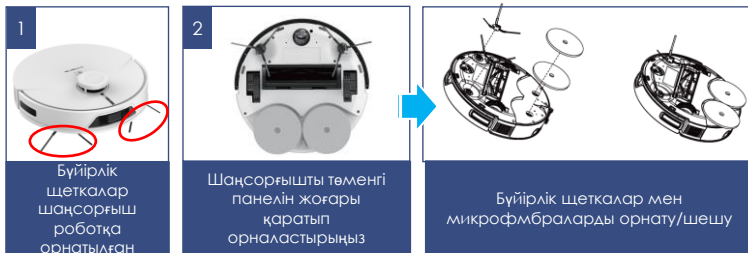

Назар аударыңыз! Зарядтау базасының түйісулерін өзара металл заттармен түйықтауға қатаң тыйым салынады!

БАЗАНЫ ОРНАТУ

- Базалық станция қабырғаға тегіс жерде орнатылғанына көз жеткізіңіз, розетканың жанында төменде көрсетілген қашықтықты сақтаңыз.
- Қуат сымын тиісті қосқышқа қосыңыз, содан кейін қуат сымының ашасын розеткаға салыңыз.

* Қолданар алдында су ыдыстары мен шаң дорбасының орнына дұрыс орнатылғанына көз жеткізіңіз.

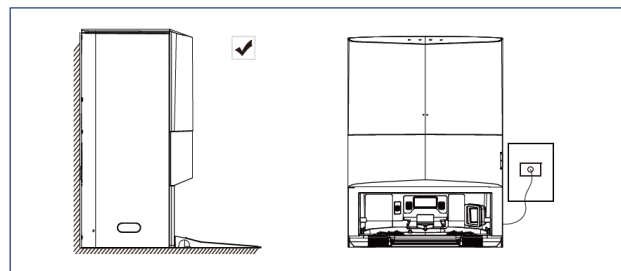

- Робот-шаңсорғыш тазалауды дұрыс бастауы және зарядтау үшін базалық станцияға оралуы үшін екі жағында 0,5 метрден астам бос орын және алдыңғы жағында 1,5 метрден астам бос орын қалдыру керек.

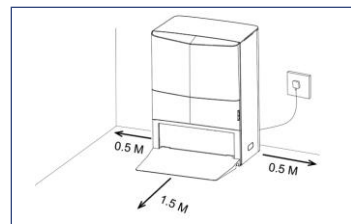

АКБ зарядтау қажеттілігі және зарядтау базасының функциясы бар шаңжинағыштың орналасқан жері аспаппен автоматты түрде анықталады.

- Өзін-өзі тазарту станциясының зарядтау базасын тазаланатын бөлме қабырғасына розетканың жанына жайғастырыңыз, базаның қуат бауысымының айырын розеткаға кіргізіңіз.
- Басқару тақтасының индикаторлары жанады. Шаңсорғышты кез келген жолмен негізге бағыттаңыз.
- Зарядтау кезінде индикаторлар жыпылықтайды.
- Толық зарядқа жеткенде индикаторлар үнемі жанып тұрады.
- Кез-келген базалық қатені көрсету индикаторлардың қызыл жарқылымен және роботтың дауыстық хабарламасымен бірге жүреді.
- Екі бүйір жақтан 0,5 метр қашықтықта және зарядтау базасынан алдыңғы жағынан 1,5 метр қашықтықта кедергілер болмауы тиіс. Сондай-ақ базаның орналасу аймағында еденнен 15 см дейінгі шектерде айналар мен биіктігі бойынша қатты шағылдырушы беттер болмауы тиіс. Егер мұндай беттер бар болса – оларды жауып қойыңыз.
- Егер тура күн сәулесінің түсуі ықтимал болса, базаны терезеге қарсы қоймаңыз.



Назар аударыңыз! Зарядтау базасының түйісулерін өзара металл заттармен тұйықтауға қатаң тыйым салынады!

- Ұзақ уақыт сақтар алдында АКБ жартылай разрядтаңыз. Аспапты және АКБ-ны теріс температура жағдайларында сақтамаңыз.



НАЗАР АУДАРЫҢЫЗ: АКБ-ны тек қана Polaris Авторизацияланған сервис орталығында ауыстыруға болады.

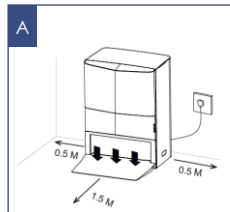

Базаның қолжетімділігін, суретте көрсетілгендей, қамтамасыз етіңіз



1-тасiсi: Шаңсорғышты негізге кез келген тасiсiде қолмен бағыттаңыз



2-тасiсi: Аспаптағы "Үй" түймесiн немесе базадағы "Үй" түймесiн I рет басыңыз

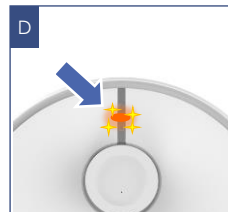

Зарядтау кезінде белгіше индикаторлар жыпылықтайды



Шаңжинағыш-базаға күн сәулелерінің түсуіне, сондай-ақ төмен температуралардың әсер етуіне жол бермеңіз.

ТАЗАЛАУҒА АРНАЛҒАН КЕҢІСТІКТІ ДАЙЫНДАУ

Үй ортасының күрделілігіне байланысты робот кейбір қолжетімсіз аймақты тастап кетуі мүмкін. Ең жақсы нәтижеге жету үшін роботты күнделікті пайдалану ұсынылады.

Тазалау аймағында бөгет келтіретін кедергілерді жылжытыңыз, еденнен ойыншықтар мен сымдарды жинап алыңыз.

Шаңсорғышты тек қана қатты тегіс жабында және түгі қысқа кілемдерде пайдаланыңыз. Кілемдерде дымқыл тазалауды қолданбаңыз (Кілемдерді тазалау кезінде микрофибралы ұстағыштарды алып тастаңыз).

Тазалау кезінде жолда немесе есік ойығында тұрмаңыз, әйтпесе робот бұл аймақтарды жинастырмайды.

Егер робот алаңша/қабат жиегінде, баспалақ арасындағы алаңшаны тазалап жатса немесе жиһаз арасында қашықтық азғантай болса, кедергі орнатыңыз.



НАЗАР АУДАРЫҒЫЗ!

Шаңсорғыш робот қара түсті едендік жабынға кірмеуі және жиһаздың қара түсті элементтерін анықтамауы мүмкін, өйткені бағдарлану инфрақызыл диапазонның шағылысқан жарығының көмегімен орындалады. Жарық қара түсті беттерден нашар шағылысады. Айналық беттер, жарық сәуле мен тура күн сәулелері жайғастыру дәлдігіне әсер етуі мүмкін.

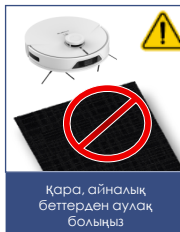

ПАЙДАЛАНУ

АСПАПТЫ ЖҰМЫСҚА ДАЙЫНДАУ

- Бампердің қорғаныс ендірмелерін, сондай-ақ аспап сенсорларынан қорғаныс жапсырмаларын ажыратыңыз.
- Аспаптың жоғарғы қақпағының астындағы бөлікке, сүзгімен бірге жиналған шаңға арналған тазартылған контейнерді орнатыңыз, егер ол орнатылмаған болса («Аспаптың сипаттамасы» тарауын қар.).
- Өзін-өзі тазалау станциясының базасын орнатыңыз және іске қосыңыз.**
- Ылғал тазалау үшін өзін-өзі тазарту станциясындағы таза су ыдысын жоғарғы белгіден артық толтырмаңыз,** әрқашан таза суды су ыдысына алдын ала құйыңыз.
- Шаңсорғыштың ұзақ жұмыс істеуін қамтамасыз ету үшін пайдаланылатын су дайындалған болуы керек (кальцийсіздендірілген және механикалық қоспалардан тазартылған). Жуғыш құралдарды қосуға болмайды.
- Су бұзылып кетпеуі үшін оны бақта қалдырмаңыз, суды құятын әр кез алдында бакты жуып-шайыңыз. бакты жуғанда ысқышты пайдалануға болады.
- Ылғал тазалау үшін **орнатылған микрофибралармен бірге қондырмаларды кигізіңіз.** Тек қана құрғақ тазалауды жүргізгенде микрофибрасы бар қондырмаларды орнату керек емес.
- Шаңсорғышты еденге басқару панелін жоғары қаратып орнатыңыз.
- Жоғарғы панельді алып тастап, шаңсорғышты қуат қосқышымен қосыңыз. Панельді орнына қойыңыз.
- Аспап корпусында ► түймесін 3 сек басып тұрып, жұмысқа дайындық туралы дауыстық хабарламаны күтіңіз.

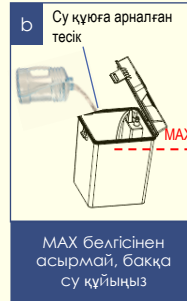

Тек ылғал тазалау үшін

**НАЗАРЫҢЫЗДЫ АУДАРАМЫЗ!**

Кермектік деңгейі жоғары суды пайдалану тауар компонентіндегі (контейнерде, су беру модулінде, шеткада, жууға және тазартуға арналған базада және т.б.) судағы еріген тұздар мен қоспалардың шөгінділерімен су беру ағындарының бітелуіне әкелуі мүмкін. Бұл тауардың өндірістік кемшілігі болып табылмайды.



Өндіруші қоспасыз ЖҰМСАРТЫЛҒАН ТАЗАРТЫЛҒАН суды пайдалануды немесе ағындардың үрпісін тұрақты тазалауды ұсынады. Су беру үрпілері шөгінділермен бітелген кезде тұтынушы:



- Контейнерді шайнектерге, үтіктерге немесе кофемашиналарға арналған қақпан тазартқыш ерітіндісіне бірнеше сағат салып, өнім концентратына арналған нұсқаулыққа сәйкес дайындалған ыдысты өз бетінше тазалай алады. Осыдан кейін контейнерді таза сумен шайып, қажет болған жағдайда, саңылаулардың саңылауларын тиісті диаметрлі инемен тазалай алады, саңылаудың бастапқы диаметрін механикалық кернеумен кеңейтпей, саңылауларды сығылған ауамен үрлей алады;
- Үрпілердің саңылауларын шөгінділерден тазарту немесе бітелудің орнына жаңа компонент сатып алу үшін, POLARIS ACO немесе үшінші тараптың білікті маманына жүгіне алады

- Алғашқы пайдаланар алдында,  түймесін басып, роботты базаға бағыттаңыз және роботты шамамен 4.5 сағат бойы зарядтаңыз. Зарядтау уақыты батареяның бастапқы зарядына байланысты көбірек немесе азырақ болуы мүмкін.



Назар аударыңыз: Аспапты шаңға арналған контейнерсіз немесе түпнұсқа сүзгісіз, сонымен қатар түпнұсқа емес, ластанған немесе бүлінген сүзгілермен пайдалануға тыйым салынады!

- Тазалауды әр іске қосар алдында шаңға арналған контейнер аспап корпусына орнатылғанына көз жеткізіңіз.
- Кілемде дымқыл тазалауды қолданбаңыз.

ҚАШЫҚТЫҚТАН БАҚЫЛАУ ФУНКЦИЯСЫН БАПТАУ ЖӘНЕ ПАЙДАЛАНУ



Бұл аспапта әмбебап қосымшасы арқылы мобильді құрылғы көмегімен кері байланысы бар қашықтықтан басқару функциясы бар

Polaris IQ Home

Өзіңіздің телефоныңызға Polaris IQ Home қосымшасын орнатыңыз

Сондай-ақ Сіз қосымшаны www.polaris.ru сайтынан осы модельге арналған бөлімнен сілтеме бойынша жүктеу аласыз



Жай ғана смарт-құрылғының камерасын туралаңыз, QR-кодты сканерлеңіз және қосымшаны орнатыңыз



Назар аударыңыз!

Егер бағдарлама Сізге ұсынатын болса, аспаптың жаңа нұсқасын үнемі жүктеп алыңыз.

ШАҢСОРҒЫШТЫ WiFi ЖЕЛІСІНЕ ҚОСЫЛУЫН БАПТАУ



Кеңес! Қосуды баптар алында Сіздің телефоныңыз үйдегі бар WiFi желісіне қосылғанына көз жеткізді сұраймыз.

Үйдегі WiFi желісі болмаған жағдайда үй желісін құру (роутерді орнату және интернетті қосу) үшін мамандырылған компанияға жүгініңіз.

Үйдегі желінің роутері 2,4 ГГц жиілікте жұмыс істеу керек, **желі режимі 802.11 b/g/n орнатылған болуы керек.**



Назар аударыңыз: Баптау кезінде батареяның разрядталуына байланысты істен шығуына жол бермеу үшін, шаңсорғышты қосымшаға қосар алдында зарядтау базасына 30 минутқа орнатыңыз.

- Штаттағы адаптерді пайдалана отырып, шаңсорғыш базасын желіге қосыңыз.
- Мобильді құрылғыдағы Polaris IQ Home қосымшасын ашыңыз.



Ескерту ретінде!

Өзгерістер мен жақсартуларды енгізудің үздіксіз процесінің салдарынан нұсқаулық, бұйым мен өнім арасында кейбір айырмашылықтар байқалуы мүмкін. Өндіруші пайдаланушы осыған назар аударады деп үміттенеді. **Осыған байланысты Сіз экранда көріп тұрғаныңыз осы Нұсқаулықта жазылғанынан ерекшеленуі мүмкін.**



Аспапты зарядтауға орнатыңыз

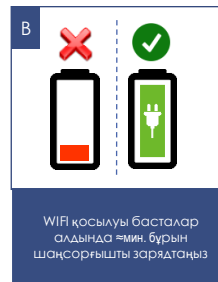

WiFi қосылуы басталар алдында мұны бұрын шаңсорғышты зарядтаңыз

Android ОПЕРАЦИЯЛЫҚ ЖҮЙЕСІ БАР (10 нұсқаға дейін) ТЕЛЕФОНДАР ҮШІН

Жаңа құрылғыны конфигурациялау

- «Үйі» экраны: «Құрылғыны қосу» түймесін басыңыз.
- «Барлық құрылғылар» тізімінен шаңсорғышты (PVCRCAC 7750) таңдаңыз
- Қосымшада ашылған келесі экранда «Жалғастыру» түймесін басыңыз.
- Телефондағы WiFi баптауларын ашу үшін құрылғыны іздеу терезесінде «WiFi баптауларын ашу» түймесін басыңыз
- Телефонды шаңсорғыш атауына (PVCRCAC 7750) сәйкес келетін WiFi желісіне қосыңыз.
- Қосымшаға ралыңыз.
- Келесі экранда құрылғымен түйіндесуді жүргізіңіз.

Құрылғымен түйіндесу

1. Сіздің шаңсорғыш базада ТҰРМАҒАНЫНА көз жеткізіңіз.
2. Құрылғының пәanelіндегі «▶» түймені басыңыз және «Желіні баптауды бастаймын» деген дауыстық пәрменге дейін ұстап тұрыңыз. «▶» түймесі баяу көгілдір түсте жыпылықтай бастайды
3. Содан кейін қолданбада «Жалғастыру» түймесін басыңыз
4. Тізімнен өзіңіз баптағыңыз келген WiFi желісін таңдаңыз немесе құрылғының атауын теріңіз және құпиясөзін көрсетіңіз, содан кейін «Қосылу» басыңыз
5. Конфигурация рәсімі аяқталғанын күтіңіз.
6. Түйіндесу орын алмаған болса, шаңсорғышты зауыттық баптауларға қайтаруды жүргізіңіз (төмендегі сипаттаманы қар.). Қосу баптауын қайталап жүргізіңіз.



Бұрын конфигурацияланған құрылғыны түйістіру:

- «Үйі» экраны: «Құрылғыны қосу» түймесін басыңыз.
- «Желіде» атты тізімінен шаңсорғышты (PVCRCAC 7750) таңдаңыз (Егер құрылғы желіде жоқ болса - Сізде құрылғы конфигурацияланған WiFi желісі қосылғанына көз жеткізіңіз)
- Сіздің шаңсорғыш базада ТҰРМАҒАНЫНА көз жеткізіңіз.
- Келесі экранда Сізден Құрылғымен түйіндестіруді жүргізуді сұрайтын болады:
 - a) Құрылғының басқару панеліндегі «▶» түймені басыңыз және «Желіні баптауды бастаймын» деген дауыстық пәрменге дейін басып ұстаңыз («▶» түймесі баяу көгілдір түсте жыпылықтай бастайды
 - b) Содан кейін қосымшада «Жалғастыру» басыңыз



Құрылғыны басқа WiFi желісіне қайта конфигурациялау (диагностикалау режимі):

Сіздің шаңсорғыш базада ТҰРМАҒАНЫНА көз жеткізіңіз.

Келесі әрекетті **3 секундтан** аспайтын кідіріспен орындаңыз:

- Құрылғының басқару панеліндегі «▶» түймені басыңыз және «Желіні баптауды бастаймын» деген дауыстық пәрменге дейін басып ұстаңыз. Содан кейін құрылғының панеліндегі «▶» түймені қайта басып, «Желіні баптауды бастаймын» деген дауыстық пәрменге дейін ұстап тұрыңыз «Барлық құрылғылар» тізімінен шаңсорғышты(PVCRCAC 7750) таңдаңыз.
- Телефондағы WiFi баптауларды ашу үшін, «Баптауларды ашу» түймесін басыңыз
- Телефонды шаңсорғыш атауына (PVCRCAC 7750) сәйкес келетін WiFi желісіне қосыңыз
- Қосымшаға оралыңыз
- Келесі экранда сізден Құрылғымен түйістіруді жүргізуді сұрайтын болады
 - Құрылғының пҚанеліндегі «▶» түймені басыңыз және «Желіні баптауды бастаймын» деген дауыстық пәрменге дейін ұстап тұрыңыз. «▶» түймесі баяу жыпылықтай бастайды.
 - Содан кейін қосымшада «Жалғастыру» басыңыз
- Ашылған терезеден тиісті әрекетті таңдаңыз:
- Ашылған экранда қалаған әрекетті таңдаңыз: «Конфигурацияны қалдыру және жалғастыру» - бұндай жағдайда телефон ағымдағы WiFi желісіне конфигурацияланған күйі қалады, бірақ сіздің телефоныңыз оны ғаламтор желісі арқылы басқара алады, немесе «Құрылғыны қайта конфигурациялау» - мұндай жағдайда Сізге құрылғыны жаңа WiFi желісіне конфигурациялау ұсынылады.
 - Егер Сіз «құрылғыны қайта конфигурациялауды» таңдаған болсаңыз, құрылғыны баптауды қалаған WiFi желісінің атауы мен құпиясөзін енгізіп, «Қосу» басыңыз.
 - Конфигурациялау рәсімі аяқталғанша күте тұрыңыз.

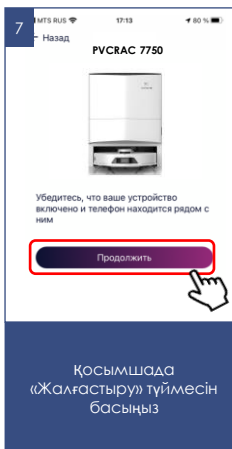
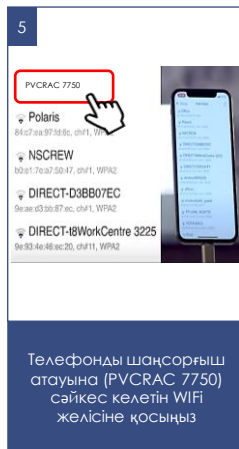
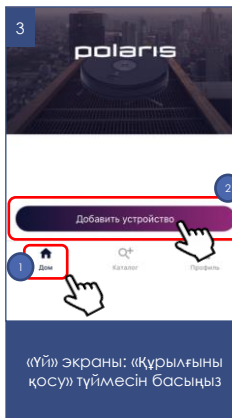
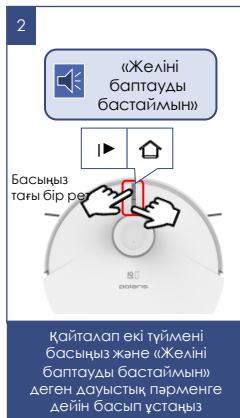
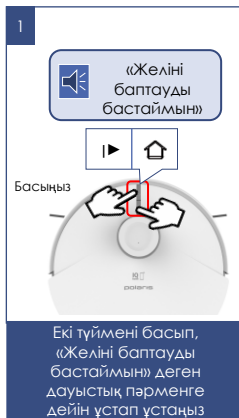

IOS және Android ОПЕРАЦИЯЛЫҚ ЖҮЙЕСІ БАР ТЕЛЕФОНДАР ҮШІН (10 және одан жоғары нұсқалар)

Жаңа құрылғыны конфигурациялау

- «Үй» экраны: «Жаңа құрылғы қосу» түймесін басыңыз.
- «Барлық құрылғылар» тізімінен шаңсорғышты (PVCRCRAC 7750) таңдаңыз.
- «Жалғастыру» басыңыз.
- Қосымшада «PVCRCRAC 7750» WiFi желісіне қосылуға сұрату шығады, «Қосу» түймесін басыңыз.
- Келесі экранда сізді құрылғымен түйіндестіруді жүргізуді сұрайтын болады

Құрылғымен түйіндесу

1. Сіздің шаңсорғыш базада ТҰРМАҒАНЫНА көз жеткізіңіз.
2. Құрылғының басқару панеліндегі «▶» түймесін басыңыз және «Желіні баптауды бастаймын» деген дауыстық пәрменге дейін басып ұстаңыз «▶» түймесі баяу жыпылықтай бастайды.
3. Содан кейін қолданбада «Жалғастыру» түймесін басыңыз
4. Тізімнен өзіңіз баптағыңыз келген WiFi желісін таңдаңыз немесе құрылғының атауын теріңіз және құпиясөзін көрсетіңіз, содан кейін «Қосылу» басыңыз
5. Конфигурация рәсімі аяқталғанын күтіңіз.
6. Түйіндесу орын алмаған болса, шаңсорғышты зауыттық баптауларға қайтаруды жүргізіңіз (төмендегі сипаттаманы қар.). қосу баптауын қайталап жүргізіңіз.

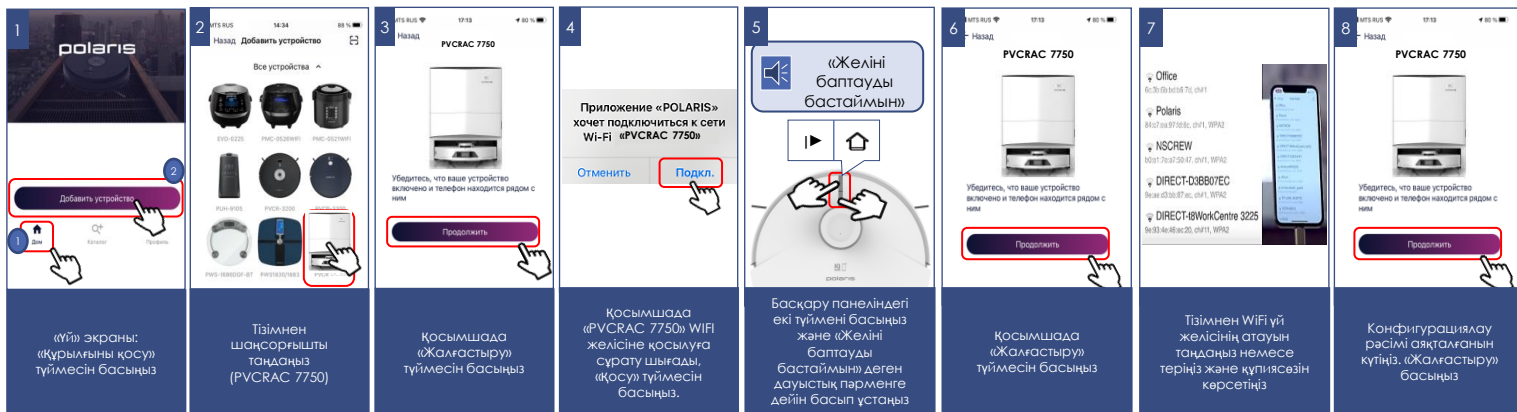

Бұрын конфигурацияланған құрылғыны түйістіру:

- «Үй» экраны: («Құрылғыны қосу») түймесін басыңыз.
- «Сіздің жаныңызда» деген тізімінен шаңсорғышты (PVCRCAC 7750) таңдаңыз (Егер құрылғы желіде жоқ болса - Сізде құрылғы конфигурацияланған WiFi желісі қосылғанына көз жеткізіңіз)
- Сіздің шаңсорғыш базада ТҰРМАҒАНЫНА көз жеткізіңіз.
- Келесі экранда Сізден Құрылғымен түйіндестіруді жүргізуді сұрайтын болады:
 - a) Құрылғының пҚанеліндегі «▶» түймені басыңыз және «Желіні баптауды бастаймын» деген дауыстық пәрменге дейін ұстап тұрыңыз. «▶» түймесі баяу жыпылықтай бастайды.
 - b) Содан кейін қосымшада «Жалғастыру» басыңыз

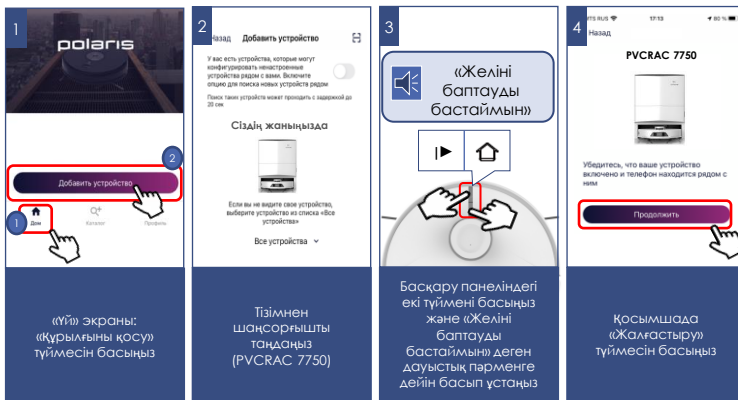

Құрылғыны басқа WiFi желісіне қайта конфигурациялау (диагностикалау режимі):

Сіздің шаңсорғыш базада ТҰРМАҒАНЫНА көз жеткізіңіз.

Келесі әрекетті **3 секундтан** аспайтын кідіріспен орындаңыз:

- Құрылғының басқару панеліндегі «▶» түймені басыңыз және «Желіні баптауды бастаймын» деген дауыстық пәрменге дейін басып ұстаңыз Содан кейін құрылғының панеліндегі «▶» түймені қайта басып, «Желіні баптауды бастаймын» деген дауыстық пәрменге дейін ұстап тұрыңыз «Барлық құрылғылар» тізімінен шаңсорғышты(PVCRCAC 7750) таңдаңыз.
- Телефондағы WiFi баптауларды ашу үшін «Баптауларды ашу» түймесін басыңыз
- Телефонды шаңсорғыш атауына (PVCRCAC 7750) сәйкес келетін WiFi желісіне қосыңыз
- Қосымшаға оралыңыз
- Келесі экранда сізден Құрылғымен түйістіруді жүргізуді сұрайтын болады
 - Құрылғының басқару панеліндегі «▶» түймені басыңыз және «Желіні баптауды бастаймын» деген дауыстық пәрменге дейін басып ұстаңыз «▶» түймесі баяу жыпылықтай бастайды.
 - Содан кейін қосымшада «Жалғастыру» басыңыз
- Ашылған терезеден тиісті әрекетті таңдаңыз:
- Ашылған экранда қалаған әрекетті таңдаңыз: «Конфигурацияны қалдыру және жалғастыру» - бұндай жағдайда телефон ағымдағы WiFi желісіне конфигурацияланған күйі қалады, бірақ сіздің телефоныңыз оны ғаламтор желісі арқылы басқару алады, немесе «Құрылғыны қайта конфигурациялау» - мұндай жағдайда Сізге құрылғыны жаңа WiFi желісіне конфигурациялау ұсынылады.
 - Егер Сіз «құрылғыны қайта конфигурациялауды» таңдаған болсаңыз, құрылғыны баптауды қалаған WiFi желісінің атауы мен құпиясөзін енгізіп, «Қосу» басыңыз.
 - Конфигурациялау рәсімі аяқталғанша күте тұрыңыз.

1 «Желіні баптауды бастаймын»



Басыңыз

Екі түймені басып, «Желіні баптауды бастаймын» деген дауыстық пәрменге дейін ұстап ұстаңыз

2 «Желіні баптауды бастаймын»



Басыңыз таны бір рет

Қайталап екі түймені басыңыз және «Желіні баптауды бастаймын» деген дауыстық пәрменге дейін басып ұстаңыз

3 polaris



«Үйі» экраны: «Құрылғыны қосу» түймесін басыңыз

4 Тізімнен шаңсорғышты таңдаңыз (PVCRCR 7750)



ШАҢСОРҒЫШТЫ WiFi ЗАУЫТТЫҚ ПАРАМЕТРЛЕРІНЕ ҚАЙТАРУ:

- Құрылғының пқанеліндегі «▶» түймені басыңыз және «Желіні баптауды бастаймын» деген дауыстық пәрменге дейін ұстап тұрыңыз.
- Содан кейін құрылғы панеліндегі осы түймені **қайта** басыңыз және «Желіні баптауды бастаймын» деген дауыстық пәрменге дейін басып ұстаңыз және босатыңыз
- Содан кейін басқару панеліндегі екі түймені **үшінші рет** басыңыз және «Желіні баптауды бастаймын» деген дауыстық пәрменге дейін басып ұстаңыз және босатыңыз.

5

Приложение «POLARIS» хочет подключиться к сети Wi-Fi «PVCRCR 7750»

Отменить Подкл.

Қосымшада «PVCRCR 7750» WiFi желісіне қосылуға сұрату шығады, «Қосу» түймесін басыңыз.

6 «Желіні баптауды бастаймын»



Екі түймені басып, «Желіні баптауды бастаймын» деген дауыстық пәрменге дейін ұстап ұстаңыз

7 PVCRCR 7750

Убедитесь, что ваше устройство включено и телефон находится рядом с ним

Подключить

Қосымшада «Жалғастыру» түймесін басыңыз

8 Қалаулы іс-әрекетті таңдаңыз: «Конфигурацияны қалдыру және жалғастыру», немесе «Құрылғыны қайта конфигурациялау»



A Дейін **БАСЫҢЫЗ** «Желіні баптауды бастаймын»

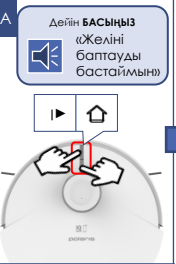

Екі түймені басыңыз және «Желіні баптауды бастаймын» деген дауыстық пәрменге дейін басып ұстаңыз

B ҚАЙТАЛАП **БАСЫҢЫЗ** «Желіні баптауды бастаймын»



Қайталап екі түймені басыңыз және «Желіні баптауды бастаймын» деген дауыстық пәрменге дейін басып ұстаңыз

C 3-ШІ РЕТ **БАСЫҢЫЗ** «Желіні баптауды бастаймын»



Үшінші рет Екі түймені басыңыз және «Желіні баптауды бастаймын» деген дауыстық пәрменге дейін басып ұстаңыз

1. Старт/стоп
2. Қозғалыс бағытын қашықтан басқару (джойстик)
3. Сору қуаты қарқындылығын орнату
4. Су беру қарқындылығын орнату
5. Батарея заряды деңгейінің индикациясы
6. Ағымдағы тазалау уақыты мен ауданының көрсеткіші
7. Таңдаған тазалау режимінің индикациясы
8. Жұмыс режимін таңдау:
 - a) Авто
 - b) Нүктелі тазалау (жергілікті учаскені тазалау)
 - c) Базаға оралу
 - d) Шүберекпен тазалау
 - e) Шүберекті келтіру
 - f) Тез жинау
 - g) Мұқият тазалау
9. Өзін-өзі тазалау функциясы
10. Y-тазалау функциясы – барынша мұқият жинау үшін, Y-тәрізді қимылмен тазалау
11. Шаң түсіру функциясы
12. Кілемдерде сору қуатын арттыру функциясы
13. Кілемдерді елемей функциясы
14. Тазалау типін таңдау: ылғал/құрғақ/аралас тазалау
15. Тазалаудың апта күндері бойынша кестесін орнату
16. Құрылғыда дыбысты қосу/сөндіру
17. Карта мәзірі - робот жасаған бөлме картасын өңдеу
18. «Find me» функциясы – түймені басқанда шаңсорғыш дыбыстық сигнал береді, бұл шаңсорғыш бір жерде тұрып қалғанда Сізге оны табуға мүмкіндік береді.
19. Балалардан қорғау функциясы

«БАПТАУЛААР» МӘЗІРІ

20. Құрылғының атауы - кез-келген атауды ойлап табу арқылы Құрылғының атын өзгертуге болады
21. Үй-жай және бөлме - тиісті бөлме мен бөлмені орнату арқылы құрылғының үйдегі орнын анықтауға болады

22. Зарядтаудан кейін тазалауды жалғастыру функциясын қосу/сөндіру, егер батареяның ағымдағы заряды бүкіл ауданды тазалауға жетпеген болса
23. Дыбыстық сүйемелдеу дыбыс қаттылығын реттеу
24. Көрініс Роботтың жалпы тазалау ауданы (m^2), Тазалау саны, Жалпы жинау уақыты (мин)
25. Шаңды түсіру жиілігін баптау
26. Картаны түсіру
27. Ылғал тазалауға арналған қондырмаларды шаю мерзімділігін баптау
28. Ылғал тазалауға арналған қондырмаларды келтіру ұзақтығын баптау
29. Тілдік сүйемелдеуді баптау:
 - Орыс (анал./атал./)Ағылшын (анал.)
30. Автоматты келтіру қосқышын қосу / өшіру
31. Суды автоматты түрде толтыруды қосу/өшіру
32. Шүберекті тазалау уақытын реттеу
33. Жасанды интеллект кедергілерін айналып өту қосқышын қосу / өшіру
34. Үй жағдайын сәйкестендіруді қосу/өшіру
35. Жарықтандыруды қосу/өшіру
36. Шығыс материалдардың қызмет ету мерзімін бақылау: бүйірлік және негізгі шетканың, ауа сүзгісінің және шаңға арналған контейнердің. Шаңжинағышты тазалау қажеттілігі бойынша бағдарламалық ескерту.
37. Шаңсорғышты пайдалану құқығын беруді баптау
38. Желі күйін көрсету
39. Шаңсорғыш жұмыс істеп тұрған кезде хабарламаларды баптау
40. Шаңсорғыштың әрекет ету тарихы



Маңызды: шығыс материалдардың, соның ішінде шаңға арналған контейнердің, қызмет ету мерзімі шаңсорғыш жұмыс істеуінің жиынтық уақытына қатысты есептеледі. Аксессуарды ауыстыру немесе тазалау уақыты аяқталған кезде, қосымша тазалау/ауыстыру қажеттілігі туралы еске салады. Шығыс материалдарды ауыстырғанда немесе шаңға арналған контейнерді босатқанда «Шығыс материалдар» мәзіріне кіру және жұмыс істеу уақытының есептегішін арыту үшін тиісті шығыс материалдың астындағы «Ауыстыру» түймесін басу қажет!

РОБОТ ҮЙ-ЖАЙДЫҢ ҚҰРАСТЫРҒАН КАРТАСЫНЫҢ ФУНКЦИОНАЛЫ

I. Үй-жайлардың 5 қабатына дейін (карталарын) сақтау



Әр жеке үй-жайдың, мысалы, егер сізде көп қабаты үй немесе көп деңгейлі пәтер болса, 5 картасына дейін құрастыруға және сақтауға мүмкіндік береді.

Тиісті үй-жайға арналған белгілі бір картаны таңдап, құрылғы автоматты түрде кеңістікте бағдарланады және, егер сіз үй-жайды (қабатты) өзгертсеңіз, картаны қайталап құруды қажет етпейді.

II. Тазалаудың 10 аймағына («бөлме») дейін орнату.

Сақталған «бөлме» аспапты басқарудың басты бетіндегі жеке түйменің астында сақталады. Түймені басу осы «бөлмеде» тазалауды іске қосады. Сонымен қатар осы «бөлмені» жылдам қолжетімдік панеліне жылжытуға болады.

Тазалау аймағын («бөлмені») құру:

- 1) «Карта» мәзіріне кіріңіз; 
- 2) Картаның оң жақ төменгі бұрышындағы түймені басыңыз; 
- 3) Түсетін тізімнен «Редакциялау» түймесін таңдаңыз 
- 4) Жаңа тізімде «Бөлмелер» түймесін таңдаңыз
- 5) Пайда болған «+» түймесін басыңыз.
- 6) Болашақ бөлменің атауын белгілеңіз және «Сақтау» басыңыз.
- 7) Экранда шыққан шаршыны картаның қажетті бөлігіне жылжытыңыз және, қажет болса, оның өлшемдерін өзгертіңіз.
- 8) Аймақты сақтап қалу үшін оң жақ төменгі бұрыштағы «V» түймені басыңыз.



Осыдан кейін ол картада көрсетілетін болады, сондай-ақ басқарудың басты бетінде жеке түймені түрінде сақталады.

Осы аймақтың атауын немесе шекарасын өзгерту үшін жоғарыда сипатталған 1-4 тармақтарды қайталаңыз, содан кейін бөлменің сіз түзеткіңіз келген жеріне басыңыз (шекараны өзгерту үшін 1 рет, бөлме атауын өзгерту үшін 2 рет).

Аймақты сақтау үшін төменгі оң жақ бұрыштағы "V" түймесін басыңыз (Келесі беттегі суреттерді қараңыз)

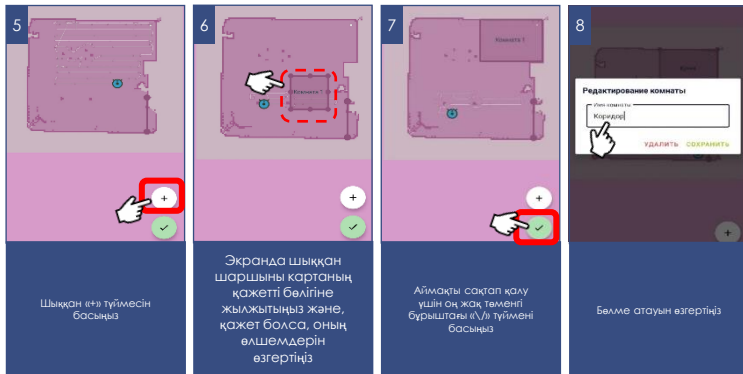

- Шыққан мәзірде тазалауға тыйым салудың типін таңдаңыз: ылғал, құрғақ, екеуі
- Экранда шыққан шаршыны картаның қажетті бөлігіне жылжытыңыз және, қажет болса, оның өлшемдерін өзгертіңіз.
- Аймақты сақтап қалу үшін оң жақ төменгі бұрыштағы «В» түймесін басыңыз.

Осы аймақтың типін немесе шектерін өзгерту үшін жоғарыда сипатталған 1-4 тармақтарды қайталаңыз, ал 5-т. орнына бұрын құрылған аймақтың периметрін басыңыз және басып ұстаңыз. Содан кейін ашылған терезеде аймақ типін өзгертуге немесе оны жоюға болады.

III. Тазалауға тыйым салынған 10 аймаққа дейін орнату.

Тыйым салынған аймақты орнатқанда бұл тыйым тазалаудың қандай типі үшін әрекет ететінін таңдауға болады: ылғал тазалауға, құрғақ тазалауға немесе бірінші және екінші тип үшін.

Тазалауға тыйым салынған аймақты құру:

- 1) «Карта» мәзіріне кіріңіз;
- 2) Картаның оң жақ төменгі бұрышындағы түймені басыңыз
- 3) Түсетін тізімнен «Редакциялау» түймесін таңдаңыз
- 4) Жаңа тізімде «тыйым салынған аймақтар» түймесін таңдаңыз
- 5) Пайда болған «+» түймесін басыңыз.

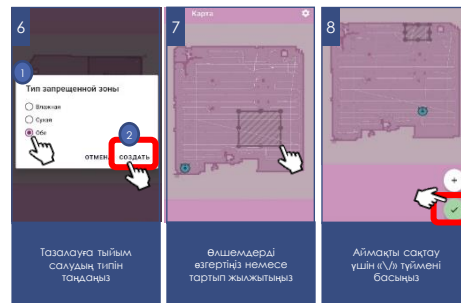
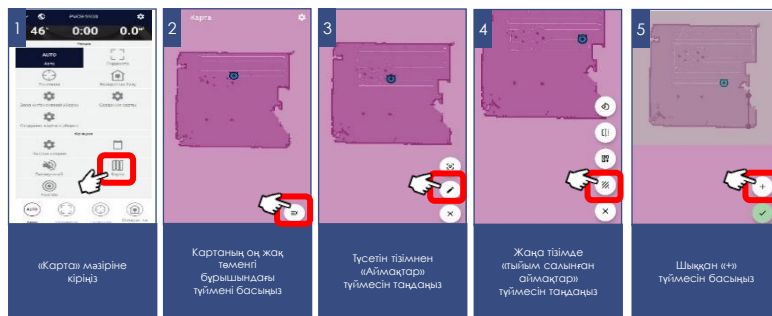

IV. 10 «виртуалды қабырғаға» дейін орнату

Тазалау кезінде шаңсорғыш картадағы осы сызықтарды кесіп өтпейтін болады.

Тазалауға тыйым салынған аймақты құру:

- 1) «Карта» мәзіріне кіріңіз;
- 2) Картаның оң жақ төменгі бұрышындағы түймені басыңыз
- 3) Түсетін тізімнен «Редакциялау» түймесін таңдаңыз
- 4) Жаңа тізімде «Виртуалды қабырғалар» түймесін таңдаңыз
- 5) Пайда болған «+» түймесін басыңыз.
- 6) Құрастырылатын қабырғаны картаның қажетті облысына жылжытыңыз.
- 7) Виртуалды қабырғаның жайғасымын сақтау үшін оң жақ төменгі бұрыштағы «V» түймесін басыңыз

Құрылған виртуалды қабырғаны өзгерту үшін жоғарыда сипатталған 1-4 тармақтарды қайталаңыз, ал 5-т. орнына бұрын құрылған виртуалды қабырғаны басыңыз және басып ұстаңыз. Содан кейін ашылған терезеде оны жоюға болады.

Қосымшада қолжетімді функциялардың жиынтығы мен атаулары қосымшаның нұсқасын және құрылғының бағдарламалық жасақтамасын өзгерткен кезде қолданушыны ескертусіз өзгеруі мүмкін.

Батареяның жылдам разрядталуына жол бермеу үшін, қашықтықтан басқаруды пайдаланғанда шаңсорғыш тазалаулар арасында зарядтау базасында болуы керек.

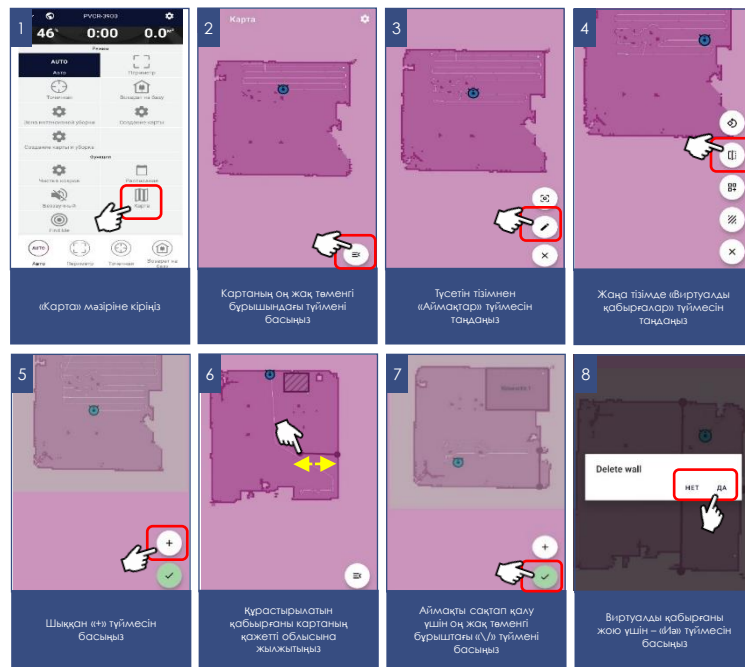

ӘЛДЕБІР РЕЖИМДІ ЖҰМЫСТЫҢ АҒЫМДАҒЫ РЕЖИМІНЕ БАЙЛАНЫСТЫ ІСКЕ ҚОСУ МҮМКІНДІГІ

Режим/ағымдағы күйін іске қосу	Робот базада тұр	Робот үзілісте (зарядталмайды және ештеңе жасамайды)	Тазалаудың автоматты режимі	Нүктелік тазалау режимі	Базаға оралу режимі
АВТО	+	+	Ағымдағы режим	+	ЖОҚ
НҮКТЕЛІК	ЖОҚ	+	+	Ағымдағы режим	ЖОҚ
БАЗАҒА ОРАЛУ	ЖОҚ	+	+	+	Ағымдағы режим

ҚОЛДАНБАНЫҢ ҚОСЫМША ФУНКЦИЯЛАРЫ

- 1. Жылдам іске қосудың панелі:** аспап бетінде қосымшаның төменгі жағында таңдалған бағдарламалар мен режимдерді жылдам іске қосуға арналған төрт ұяшығы бар панель бар. Осы панельге Сізге ұнаған кез келген режимді орналастыру үшін жай ғана оның түймесін басыңыз және, саусақтарыңызды босатпай, панельге тасымалдаңыз.

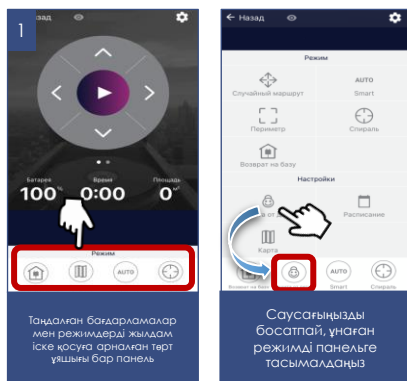

- 2. Аспапқа қолжетімділік құқықтарын бақылау:** құқықтарды бақылауды іске қосу үшін Сіз қосымшадағы құрылғы бетіне өтіп, жоғарғы оң жақ бұрыштағы параметр таңбасын («жұлдызша») басып, «Құқықтарды бақылау» тармағын таңдап, «Құқықтарды бақылауды қосу» ажыратқышын «Қосылған» күйіне ауыстыру керек. Осыдан кейін Сіз автоматты түрде оған толық қолжетімділік құқығы бар құрылғы әкімшісі боласыз, барлық басқа пайдаланушылар «қарап шығу» кіру деңгейіне ие болады. Сіз әр пайдаланушы үшін жеке кіру деңгейін анықтай аласыз. Басқару функциясын іске қосқаннан кейін аспапқа қосылатын барлық жаңа пайдаланушылар «қарап шығу» кіру деңгейіне ие болады және аспапты Сіз немесе аспаптың басқа әкімшісі осы пайдаланушыға тиісті басқару құқығын бергенге дейін басқара алмайды.

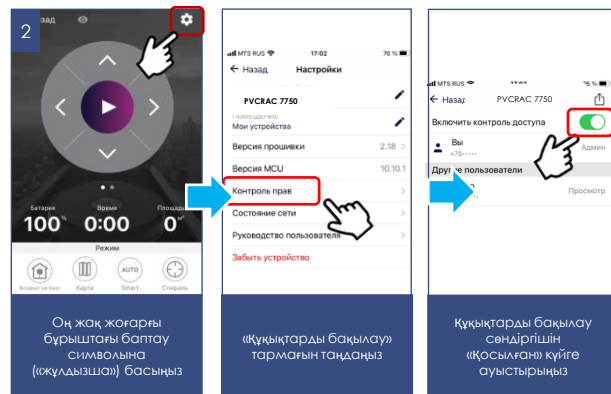

Оң жақ жоғарғы бұрыштағы баптау символына («жұлдызша») басыңыз

«Құқықтарды бақылау» тармағын таңдаңыз

Құқықтарды бақылау сәндіргішін «Қосылған» күйге ауыстырыңыз

3. Құрылғымен бөлісу мүмкіндігі

Сіз өзіңіздің құрылғыңызды басқаруды Polaris IQ Home қосымшасы орнатылған кез келген адаммен жай ғана бөлісе аласыз. Бұл үшін Сізге қосымшадағы құрылғы бетіне кіріп, оң жақ жоғарғы бұрыштағы баптау символына («жұлдызша») басу, «Құқытарды бақылау» тармағын таңдау және оң жақ жоғарғы бұрыштағы «Бөлісу» символына басу қажет. Осыдан кейін Сіз экранда осы құрылғының QR кодын көресіз.

Қабылдайтын тарап осы QR коды сканерлеуі үшін, ол қосымшаның басты экранында «Жаңа құрылғы» түймесін басу керек және шыққан терезеде оң жақ жоғарғы бұрыштағы сканер пиктограммасына басу қажет. Содан кейін телефон камерасын жіберетін тарап ұсынған QR кодқа бағыттау қажет және жүіенің көмексздеріне сүйену керек.

QR коды кез келген ыңғайлы әдіспен жіберуге болады: пошта, мессенджерлер, әлеуметтік желілер. Аспаптың QR коды аспапта Reset режимі іске қосылғанша өзгеріссіз қалады. Reset-тен кейін ескі QR коды енді әрекет етпейді.



4. Қолдау қызметімен байланыс

«Профиль/Қолдау» мәзіріне кіріңіз және жаңа хабарламаның оң жақ жоғарғы бұрыштағы белгішесін басыңыз – қолдау чаты ашылады. Өзіңіздің мәселелеріңізді сипаттаңыз, скриншоттар мен бейнелерді қоса тіркөңіз. Қолдау қызметінің мамандары Сізге барлығының басын ашуға көмектеседі.

5. Қосылу күйін мониторингтеу

Аспап баптауларында тиісті түймені басып, желінің барлық учаскелеріндегі қосылу сапасын бағалауға және ұсыныстар алу мен қосымша баптаулар жүргізуге арналған әмбебап көмекшіні іске қосуға болады.

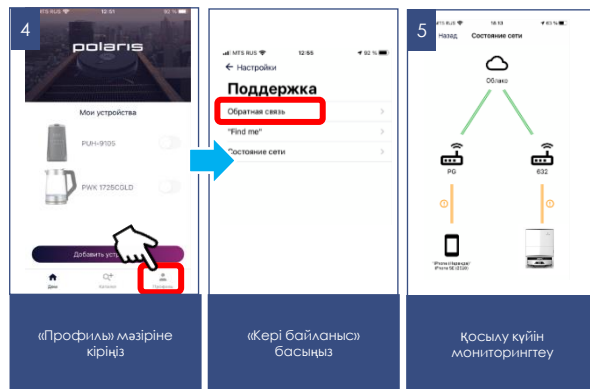

ШАҢСОРҒЫШТЫ ҚАШЫҚТЫҚТАН БАҚЫЛАУДЫ ПАЙДАЛАНБАЙ БАСҚАРУ

65

ҚОСУ/ӨШІРУ

- Шаңсорғышты еденге басқару панелін жоғары қаратып орнатыңыз.
- Жоғарғы панелді ашып, Қосу/Өшіру ауыстырғышын "ON" қалпына келтіріңіз.



Назар аударыңыз! Жұмыс кезінде ауыстырғыштың орнын өзгерту ұсынылмайды, кері жағдайда аспаптың жұмыс деректері сақталмауы мүмкін. Аспап ұзақ уақыт пайдаланылмағанда, Қосу/Өшіру ауыстырғышын "OFF" қалпына келтіріңіз.

- Аспап корпусында ► түймесін 3 сек басып тұрып, жұмысқа дайындық туралы дауыстық хабарламаны күтіңіз. Түйме индикаторы тұрақты жанады.

ТАЗАЛАУДЫ БАСТАУ

- Негізгі бағдарламаны іске қосу үшін, аспаптағы ► түймесін немесе базадағы Старт/Стоп ► түймесін бір басыңыз. Старт түймесі үнемі жанғаннан кейін робот үй-жайды тазалауды бастайды.

КІДІРІС

- Аспаптағы ► түймесін немесе базадағы Старт/Стоп ► түймесін қайта басу тазалауды тоқтатады және шаңсорғыш «Кідіріс» режиміне көшеді.
- Базаға оралу үшін аспаптағы «Үй» ◻ түймесін басыңыз немесе базадағы «Үй» ◻ түймесін екі рет басыңыз. Базадағы «Үй» ◻ түймесін бір рет басу тазалауды тоқтатады.
- Шаңсорғышты өшіру үшін, дауыстық хабарламаға дейін ► түймесін басып, ұстап тұрыңыз.

НҮКТЕЛІК ТАЗАЛАУ

- Аспапты тазалануы тиіс аймаққа жылжытыңыз, тазалау режимін бастау үшін "I" түймесін екі рет басыңыз.
- Робот өзінде орталығы болып, 1,5 м x 1,5 м тікбұрышты аймақты шаңсорғышпен сүртеді. Осы нақты аймақ тазаланғаннан кейін робот автоматты түрде базаға оралады.

<p>1</p>	<p>2</p> <p>ҚОСУ</p>	<p>3</p> <p>Түймені басыңыз аспапта немесе базада</p>	<p>4</p> <p>КІДІРІС</p>	<p>5</p> <p>№1 БАЗАҒА ОРЛАУ</p>	<p>6</p> <p>№2 БАЗАҒА ОРЛАУ</p>	<p>7</p> <p>ӨШІРУ</p>
<p>Шаңсорғышты еденге басқару панелін жоғары қаратып орнатыңыз</p>	<p>Іске қосу үшін - түймені басыңыз және бірнеше секунд ► түймесі</p>	<p>Негізгі бағдарламаны іске қосу үшін, аспаптағы ► түймесін немесе базадағы Старт/Стоп түймесін бір басыңыз.</p>	<p>КІДІРІС - Аспапта ► түймесін қнемесе базада Старт/Стоп түймесін қайта басу</p>	<p>Базаға оралу үшін аспаптағы «Үй» түймесін басыңыз базада 2 рет</p>	<p>Я болмаса аспаптың өзінен "Үй" түймесін 1 рет басыңыз</p>	<p>Шаңсорғышты өшіру үшін, ► түймесін басып, ұстап тұрыңыз</p>

АСПАПТЫ ТАЗАЛАУ ЖӘНЕ КҮТІМ ЖАСАУ

1. Техникалық қызмет көрсетуден және тазалаудан бұрын, аспап базасының желіден ажыратылғанына, робот-шаңсорғыш қосу/өшіру ауыстырғышымен "OFF" қалпына ажыратылғанына көз жеткізіңіз.
2. Аспапты және базаны суға немесе басқа сұйықтықтарға батырмаңыз.
3. Аспапты тазалау үшін бензин, спирт және химиялық еріткіштерді пайдаланбаңыз.
4. Аспаптың металл бөліктерін таза құрғақ мата майлықпен сүртіп алып отырыңыз.
5. Аспаптың пластик бөліктерін дымқыл сығылған мата майлықпен сүртіп алып отырыңыз. Су тамшылары болмауы тиіс.
6. Аспапты құрғақ салқын жерде сақтаңыз.

ШАҢЖИНАҒЫШТАҒЫ ШАҢҒА АРНАЛҒАН ҚАПШЫҚТЫ АУЫСТЫРУ

Егер шаңға арналған қапшық толтырылған болса, базалық станциядағы шам қызғылт сары түспен жанады. Өтінеміз, шаңға арналған қапшықты тез арада ауыстырыңыз.

Шаңжинағышты базалық станциядағы жаңа индикаторға ауыстырғаннан кейін ол қайтадан ақ түспен жанады.

Жұмыс тәртібі:

- Шаңжинағыш есігін ашыңыз
- Қапшықты алып шығу үшін шаңға арналған қапшықтағы арнайы шығыңқы ұстағышты тартыңыз.
- Қоқыс салынған қапшықты шығарыңыз.
- Қапшық ұстағышты арнайы ойықтарға кіргізіп, жаңа қапшықты орнына орнатыңыз.
- Қапшық қылтасындағы тесікті ашу үшін қапшық ұстағыштағы қалқалағышты төмен қарай түсіріңіз.
- Шаңжинағыш есігін жабыңыз.



Назар аударыңыз: Шаңжинағыштың ішіндегісін шаңжинағышқа тастау аппаратты толық тазалау болып табылмайды. Әр тазалаудан кейін айналмалы щеткалардың күйін тексеріп, оларды жиналған қоқыстардан тазартып, сонымен қатар тетіктердің тазалығын тексеру қажет ("тазалау және күтім" бөлімін қараңыз).

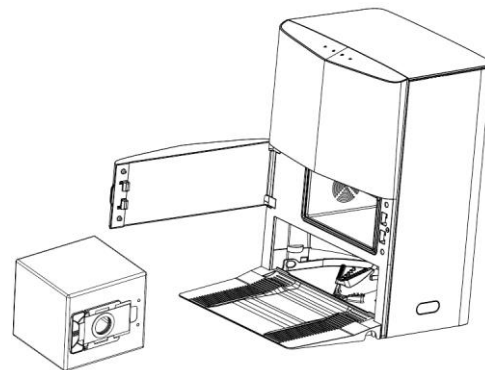

ШАҢЖИНАҒЫШТЫ ТАЗАЛАУ

(тазалау мерзімділігі – 10 тазалауда бір рет).

- Роботтың жоғарғы қақпағын ашыңыз
- Шаңжинағышты корпусынан ұстап, шаңжинағышты ажырату түймесіне басыңыз
- Контейнерді жоғары қарай тартып, оны алып шығыңыз.
- Арналарда кептеліп қалған бөтен заттардың жоқ екенін тексеріңіз. Қажеттілігіне қарай оларды алып тастаңыз.
- Шаңжинағыш қақпағындағы ысырманы босатып, контейнер қақпағын ашыңыз
- Контейнерді төңкеріңіз және контейнерден қоқысты қағып тастаңыз.
- HEPA-сүзгіні алып шығу және ауыстыру үшін. Сүзгі бөлігінің қақпағын өзіңізге қарай тартып, оны ашыңыз
- HEPA-сүзгіні, шаңдалған жағын төмен қаратып, жеңіл түрде тегіс бетке тықылдатып немесе арнайы шетка көмегімен тазартыңыз. Қажет болса, HEPA-сүзгіні, ластанған жағын төмен қаратып, бөлме температурасындағы судың әлсіз ағынының астында, жуғыш құралдарды пайдаланбай, жуып-шайыңыз
- Шаңжинағышты таза сумен жуып-шайыңыз.
- Орнатар алдында сүзгіні және шаңжинағышты табиғи түрде кептіріңіз.
- Қыздыруды қолдануға жол берілмейді.
- Сүзгіні орнатыңыз.
- Аспапқа ылғал сүзгіні орнатпаңыз.
- Моторға шаң түсуіне жол бермеу үшін деформацияланған немесе зақымдалған сүзгілерді пайдаланбаңыз. Сүзгіні түпнұсқа жақасына ауыстырыңыз.
- Контейнерді жабыңыз және оны орнына орнатыңыз.

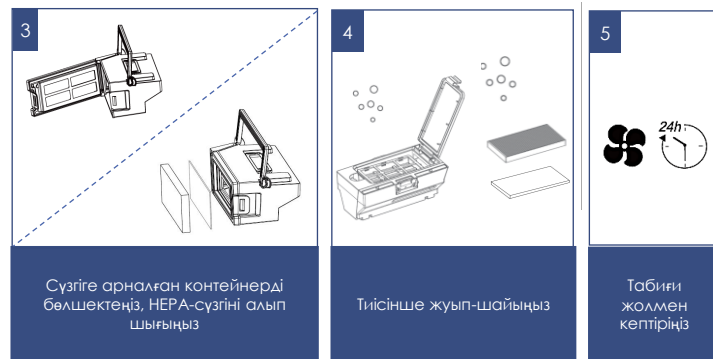

ЫЛҒАЛ ТАЗАЛАУҒА АРНАЛҒАН МИКРОФИБРАЛАРДЫ ТАЗАРТУ

Ылғал+құрғақ тазалау және шаңсорғышты негізге қою аяқталғаннан кейін, өзін-өзі тазалауды бастау үшін түймені бір рет басу керек. 

Шаңжинағышты тазалағаннан кейін микрофибраларды жуу функциясы автоматты түрде қосылады.

Ылғал тазалау аяқталғаннан кейін түймені басқан кезде микрофибраларды жуу функциясы бірден іске қосылады. 

Жуып-шаю аяқталғаннан кейін кептіру іске қосылады. Кептіруді күту режимінен бастау үшін түймесін басыңыз 

Өзін-зі тазалауды қамтамасыз ету үшін, таза суға арналған бакта су жеткілікті мөлшерде болуы керек.

Микрофибраларды тазалау қажеттілігі болғанда (бірнеше жуғаннан кейін немесе арнайы құралмен қосымша тазалау үшін) тазалағаннан кейін шаңсорғышты сөндіріңіз, ұстағыштардан микрофибраларды шешіп алыңыз.

Микрофибраларды жуғыш құрал қосылған сумен жуыңыз, таза суда шайыңыз, табиғи түрде кептіріңіз (қыздырусыз).

<p>1</p>  	<p>2</p>  	<p>3</p> 	<p>4</p> 
<p>Шаңжинағышты тазалау және микрофибраларды жуу процесі</p>	<p>Микрофибраларды кептіру</p>	<p>Мәжбүрлеп тазарту үшін – шаңсорғышты төңкеріңіз және микрофибраларды шешіп алыңыз</p>	<p>Микрофибраларды жуғыш құрал қосылған сумен жуып-шайыңыз</p>

ОРТАЛЫҚ ЩЕТКАНЫ ТАЗАЛАУ

Электрлік щетка айналмалы қылшықты білікше көмегімен еденнен және кілемды жабындардан тұрмыстық шаңды жинауға арналған. Оның конструкциясы ұзын шашпен, жүнмен, жіптермен және т. б. ластануға аса сезімді. Бітелу пайда болғанда шаңсорғышты пайдалануды дереу тоқтатыңыз және қылшықты білікшені тазалауға шаралар қолданыңыз. Білік пен щетка бөлігін тазалау әр тазалудан кейін жүргізілуі керек.

Білікшеде шаңсорғыш моторымен бір мезгілде іске қосылатын жеке электр жетегі бар.

Білікшені тазалау үшін:

- Шаңсорғышты, түбін жоғары қаратып, аударыңыз және оны артқы бөлігімен («өзіне қарай») орналастырыңыз.
- Қылшықты білікшеге оралған шаштар мен жіптердің мөлшері аз болғанда, оларды, қылшықты білікшені алмай, пышақпен кесіп алуға болады. Бұл үшін өткір пышақты қылшық қатарлары арасына кесетін жиегін білікшеден сыртқа қарай орналастырыңыз және, білікше бойымен қозғалып, оралған шаш пен жіптерді кесіңіз. Осыдан кейін шаш кесінділері щетка корпусынан сыртқа оңай шығарылады, ыңғайлылық үшін қылшықты білікше айналу өсінің айналасында қолмен бұруға жол беріледі.
- Қылшықты білікше қатты ластағанда электр щетка білікшесін бекіту жиектемесін шешіп алыңыз, ол үшін бекіткіш ілікшесі тілшіктеріне бір-біріне екі жақтан сәл басыңыз және жиектемеліңіз алыс шетін көтеріңіз, содан кейін жиектемеліңіз алып шығыңыз.
- Оңға қарай тартып, қылшықты білікшенің оң жағын сәл көтеріңіз, оны жетекпен ілінісуден шығарыңыз және ұядан алып шығыңыз. Қылшықты білікше корпусдан алынған кезде, оны үшкір пышақ немесе қайшы көмегімен оралып қалған шаш пен жіптерден оңай тазартуға болады. Білікшенің оң жақ ұшындағы мойынтірек торабының еркін айналуына назар аударыңыз. Айналу қиындаған кезде мойынтіректі шешіп алыңыз және қоқыстан тазалаңыз.
- Қылшықты білікшенің щетка корпусындағы орнына орнатылуын кері реттілікпен жүргізіңіз.
- Щетка мен электр жетектің бөлшектері қатты ластанған жағдайда бөлшектеу және тазалау үшін авторизацияланған сервис орталығына хабарласыңыз.

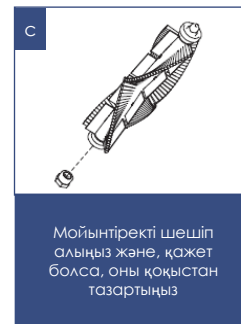
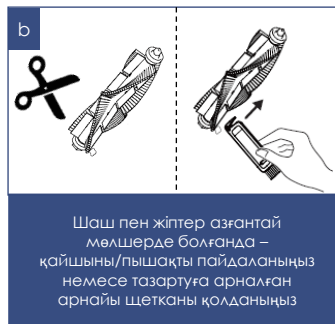
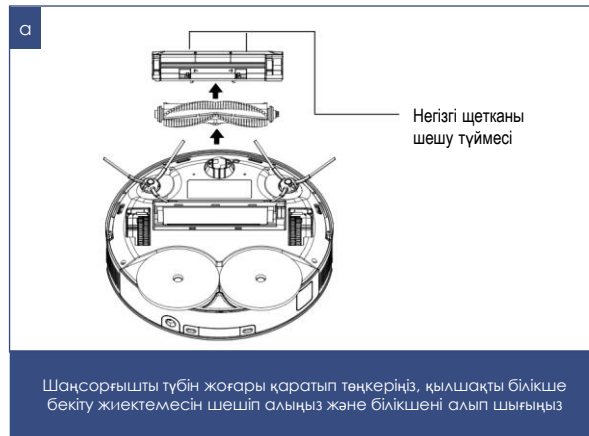

БҮЙІРЛІК ЩЕТКАЛАРДЫ ТАЗАЛАУ

- Щеткаларда қандай да бір зақымданулар және/немесе бөгде денелердің, оралған қоқыс жоқ екендігін тексеріңіз.
- Қажет болса, щеткаларды шешіп алыңыз.
- Щеткаларды жылы суға суланған және жақсы сығылған шүберекпен сүртіп алыңыз.
- **Тазалауды әрбір жинастырғыннан кейін жүргізіңіз.**
- Бүйірлік щеткалар зақымданған жағдайда оларды уақытылы ауыстырыңыз.

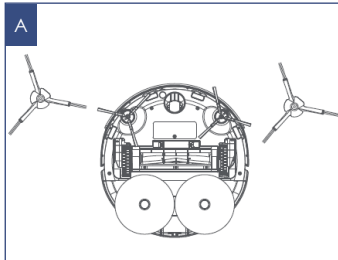

Бүйірлік щеткалар зақымданған болса, оларды уақытылы ауыстырып отырыңыз

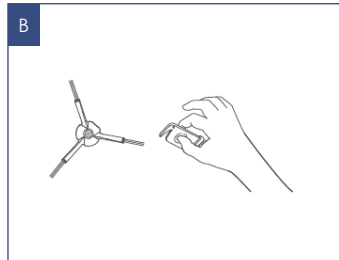

Қажет болса, щеткаларды шешіп алыңыз және тазартуды жүргізіңіз

ДАТЧИКТЕР МЕН ТҮЙІСПЕЛЕРДІ ТАЗАЛАУ

- Аспапты төңкеріңіз.
- Алдыңғы дөңгелекті жиналған қоқыстан тазартыңыз.
- Құлауға қарсы сенсорларды жұмсақ матамен, механикалық әсер етусіз шаңнан тазартыңыз.
- Шаңсорғыш түбіндегі және базадағы түйіспелі алаңшаларды құрғақ жұмсақ матамен тазалап отырыңыз
- Пайдаланудағы ұзақ үзіліс болғанда шаңсорғышты ON/OFF ауыстырып-қосқышымен сөндіріңіз.



Назар аударыңыз! Шаңсорғыштың сыртқы тораптарын тазалаумен байланысты жұмыстар кепілдікті қызмет көрсетуге кірмейді.

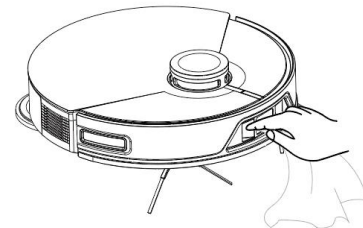

ЛАС СУҒА АРНАЛҒАН БАКТЫ ЖӘНЕ ТҮПҚОЙМАНЫ ТАЗАРТУ

Ластануға және толуға қарай сәйкес жүргізіледі

- Базаны желіден ажыратыңыз.
- Өзін-өзі тазалау станциясының қақпағын ашыңыз.
- Станциядан лас суға арналған бакты алып шығыңыз.
- Лас суға арналған бактың қақпағының ысырмасына басыңыз.
- Қақпақты ашыңыз.
- Лас суды төгіңіз.
- Бакты су ағысының астында жуып-шайыңыз. Одан да мұқият тазарту үшін ластануды тазартуға арналған ысқышты пайдаланыңыз.
- Түпқойманы станциядан ажыратыңыз.
- Түпқойманы шүмектің астында суық су ағысымен жууға болады.
- Ластануды кетіру үшін тазартуға арналған ысқышты пайдаланыңыз.

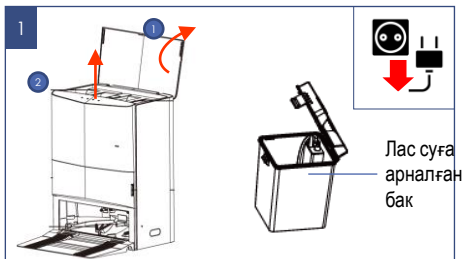

- Базаны желіден ажыратыңыз
- Шаңжинағыш-базасының қақпағын ашыңыз
- Шаңжинағыштан лас суға арналған бакты алып шығыңыз



- Түпқойманы шаңжинағыш-базадан ажыратыңыз
- Түпқойманы шүмектің астында суық су ағысымен жууға болады
- Ластануды кетіру үшін тазартуға арналған ысқышты пайдаланыңыз



АҚАУЛЫҚТАР ЖӘНЕ ОЛАРДЫ ЖОЮ ӘДІСТЕРІ

72

Кестеде аспапты пайдаланған кезде пайда болуы ықтимал ең кең таралған проблемалар атап өтілген. Аталған қателерден басқа, құрылғыда дауыстық пәрмендер бар

МӘСЕЛЕ

ШЕШІМ

Робот-шаңсорғыш қосылмайды

1. Қуат тым төмен, робот-шаңсорғышты қайтадан базалық станцияға қойыңыз және қуат қосқышының "ON" күйінде екеніне көз жеткізіңіз, құрылғы автоматты түрде іске қосылады.
2. Қоршаған ортаның температурасы 0 °C-тан төмен немесе 50 °C-тан жоғары, құрылғының температурасы 0~40 °C болатын ортада қолданылғанына көз жеткізіңіз.
3. Роботтың қуат қосқышы "ON" күйінде екеніне көз жеткізіңіз.

Зарядталмайды

- Аспапты қайтадан негізге қояр алдында, қуат айырының базалық станцияға дұрыс жалғанғанын және розеткаға қосылғанын тексеріңіз (егер ол дұрыс жалғанған болса, базалық станцияның қуат индикаторы жанады).
- Егер байланыс нашар болса, робот пен базалық станцияның зарядтау полюсінің беті ластанбағанына көз жеткізіңіз.
- Роботтың қуат ажыратқышы "ON" күйінде екеніне көз жеткізіңіз.

Қайта зарядтау мүмкін болмады

1. Базалық станцияның айналасындағы тым көп кедергілер құрылғыны базалық станцияға қосу мәселесіне әкеледі, базалық станцияны ашық жерге қойыңыз, екі жағында да (көлемінде 0,5 м қашықтықта) және базалық станциядан алдыңғы жағында (көлемінде 1,5 м қашықтықта) кедергілер жоқ екеніне көз жеткізіңіз.
2. Робот-шаңсорғыш базалық станциядан тазалауды бастайтынына көз жеткізіңіз, өйткені робот-шаңсорғышты кері зарядтау параметрі оның бастапқы нүктесінен басталады. Робот-шаңсорғыш зарядтау үшін қайтадан басталды. Сондықтан ол базалық станциядан басталауы керек, кері жағдайда робот-шаңсорғыш оны таба алмайды.

Жүйенің істен шығуы

Робот-шаңсорғышты өшіріп, қайта қосыңыз (жоғарғы сәндік қақпақтың астындағы қуат қосқышы)

Тазалау кезінде сықырлайды

Аспап корпусының негізгі элементтеріне бөгде заттардың кептеліп қалмағанына көз жеткізіңіз, мысалы: орталық, корпусстың бүйір бөлігі, Орталық шетка, еден жууға арналған микрофибра, еден жууға арналған микрофибра ұстағыш немесе орталық доңғалақ. Робот-шаңсорғыштың осы бөліктерін өшіргеннен кейін тазалаңыз.

Аспаптың тазарту қабілетінің төмендеуі

1. Шаңжинағыш толып жатыр, назар аударыңыз және шаңжинағышты тазалаңыз;
2. Сүзгіні құлыптауға болады, сүзгіні тазалаңыз немесе ауыстырыңыз;
3. Робот-шаңсорғыштың орталық шеткасы шашпен немесе басқа бөгде заттармен бітеліп қалуы мүмкін, "Тазалау және күтім" бөліміне сәйкес тазалаңыз.

WiFi-ға қосылу мүмкін емес

- WiFi сигналы тым әлсіз, желіге қосылмас бұрын құрылғының жақсы WiFi сигналы бар аймақта екеніне көз жеткізіңіз;
- WiFi қосылысы дұрыс емес, WiFi параметрлерін қалпына келтіріп, желіге қосылмас бұрын қолданбаның соңғы нұсқасын жүктеп алыңыз;
- Сіз енгізген WiFi паролдың дұрыс екеніне көз жеткізіңіз.

Робот-шаңсорғыш кедергілерден қашпайды

Роботтың сызықтық лазері немесе камера объективі ластанған, бұл кедергілерді дұрыс анықтай алмауға әкеледі, линзаны тазалаңыз



Назар аударыңыз! Егер Сіз жоғарыда сипатталған қадамдар көмегімен мәселені өз күшіңізбен шеше алмасаңыз, POLARIS өкілетті қызмет көрсету орталығына хабарласыңыз.

МӘСЕЛЕ

ШЕШІМ

Тазалау орнатылды, бірақ орындалмады

Қолданба арқылы аспаптың ағымдағы қуат күйін тексеріңіз. Егер заряд деңгейі < 20% болса, робот-шаңсорғыш тазалауды бастай алмайды, аспаптың базалық станцияда зарядталғанына көз жеткізіңіз заряд деңгейі $\geq 20\%$ -дан жоғары болған кезде, тазалауды қайта бастауға тырысыңыз.

Егер аспап әрдайым базалық зарядтау станциясында болса, қосымша электр қуатын тұтынады ма?

Аспап толық зарядталған кезде, ол роботтың әрқашан жұмыс істеп тұрғанын қамтамасыз ету үшін өте төмен қуат тұтынуымен күту режиміне өтеді.

Алғашқы 3 пайдалану үшін, аспапты 16 сағат ішінде зарядтау керек пе?

Литий-ионды батареялардың жады әсері жоқ, сондықтан оларды толық зарядталғаннан кейін бірден пайдалануға болады.

Робот базалық станцияға оралғанда, базалық станция автоматты түрде шаң жинай бастаған жоқ

1. Қолданбадағы шаңды автоматты түрде жинау мүмкіндігі қосылғанына көз жеткізіңіз;
2. Шаңжинағыштың дұрыс орнатылғанына көз жеткізіңіз
3. Базалық станцияда шаңжинағыштың толтырылғанын тексеріңіз

Базалық станцияда шаң жинау функциясы іске қосылғаннан кейін процесс үзілді

Базалық станциядағы шаңжинағыштың толтырылғанын тексеріңіз, егер қапшық толы болса, оны жаңасына ауыстырыңыз.

Робот базалық станцияға оралғанда, базалық станция швабраны автоматты түрде тазалай бастаған жоқ

1. Қолданбадағы швабраның өзін-өзі тазалау мүмкіндігі қосұлы екеніне көз жеткізіңіз;
2. Базалық станциядағы су ыдысында су бар екеніне және су төгетін резервуардың толтырылмағанына көз жеткізіңіз;
3. Робот базалық станцияға оралғаннан кейін алдымен шаң жинай бастайды, содан кейін базалық станция негізгі блокқа су қосады, ал су қосылғаннан кейін базалық станция суды тазалау науасына жібереді, содан кейін швабрамен тазалау функциясын іске қосады;
4. Тазалау науасы базалық станцияға дұрыс орнатылғанына көз жеткізіңіз.

Швабраның автоматты кептіру функциясын қалай қосуға болады?

- Швабраны кептіру функциясын базалық станциядағы кептіру түймесі арқылы іске қосуға болады;
- Автоматты кептіру функциясы шаңды автоматты түрде жинау және швабраны автоматты түрде тазарту функциясымен бірге әдепкі бойынша ашық, ал базалық станция шаңды жинау - хостты сумен толтыру - швабраны тазалау функциялары аяқталғаннан кейін швабраны кептіру функциясын автоматты түрде іске қосады



АРНАЙЫ ДАУЫС ХАБАРЛАМАЛАРЫ

Қателер пайда болған жағдайда қызыл шам жанып, ***дауыстық ескерту** беріледі. Ақаулықты жою үшін дауыстық нұсқауларды орындаңыз.

** Кестеде аспап пайдаланушылармен байланысатын дауыстық хабарламалардың бір бөлігі ғана берілген.*

ДАУЫС ХАБАРЛАМАСЫ

ШЕШІМ

Қайта зарядтау кезінде өшіру мүмкін емес. Өтінеміз, жылжытыңыз және қайта әрекеттеніңіз.	Аспапты зарядтау кезінде іске қосуға тырыспаңыз.
Шаңға арналған қапшық шаңжинағышқа орнатылмаған. Өтінеміз, жинауды бастау үшін шаңға арналған қапшықты орнатыңыз.	Корпуста шаңжинағыш жоқ / шаңжинағыш дұрыс орнатылмаған, аспап базалық станцияға оралып, шаң жинауға дайын. Шаңжинағышты дұрыс орнатыңыз
Берілген аумаққа жете алмайды	Тазалау аймағы аспап жететін жерден тыс. Робот-шаңсорғышты белгіленген аймаққа жылжытыңыз және кедергіні жойыңыз
Алдыңғы бампер бұғатталған, тексеріңіз	Аспап корпусы кептеліп қалмағанына немесе құлыпталмағанына көз жеткізіңіз. Осы нұсқаулықтың "Тазалау және күтім" бөлімінде ұсынылғандай етіп тазалаңыз
Жалғастыру үшін дөңгелекті тексеріңіз	Аспапты іске қосудан бұрын дөңгелектерде тұрып қалған бөгде заттарды тексеріп, алып тастаңыз
Бүйірлік щетка бұғатталған, тексеріңіз	Аспапты іске қосудан бұрын, бүйірлік щеткаларға жабысып қалған бөгде заттарды тауып алып тастаңыз
Негізгі щетка бұғатталған. Өтінеміз тексеріңіз және тазалаңыз	Орталық щетканың жұмысын бөгейтін бөгде заттардың бар-жоғын тексеріңіз, тазалаңыз және бөгде заттарды, шашты және т.б. алып тастап, құрылғыны қайтадан іске қосыңыз
Лазерлік датчик құлыптаулы, тексеріңіз	Лидар бөгейтін бөгде заттың бар-жоғын тексеріп, бөгде затты алып тастағаннан кейін роботты қайта іске қосыңыз.
Биіктік сенсоры іске қосылды, мені еденге қойыңыз!	Аспап дөңгелектері еденге орналаспаған. Робот-шаңсорғыштың еденге көлденең күйде, еденге дөңгелектермен дұрыс орнатылғанына көз жеткізіңіз
Мен кептеліп қалдым. Өтінемін, айналаңыздағы кедергілерді алып тастап, мені қайта іске қосыңыз!	Аспап кептеліп қалды, робот-шаңсорғыштың айналасындағы кедергілерді тазалаңыз.
Тегіс емес бет, мені тегіс жерге қойыңыз	Егер іске қосу кезінде бетінің көлбеуі 10° - тан асса, робот-шаңсорғышты тегіс жерге қойыңыз



Ескертпе: егер жоғарыда аталған әдістерді қолдану арқылы тиісті ақауларды жою мүмкін болмаса, тұтынушыларға қызмет көрсету қызметкерлерімен уақтылы хабарласыңыз.

Wi-Fi ҚОСЫЛУЫНА ҚАТЫСТЫ МӘСЕЛЕЛЕР МЕН ОЛАРДЫ ЖОЮ ТӘСІЛДЕРДІҢ СИПАТТАМАСЫ

МӘСЕЛЕ	СЕБЕБІ	ЖОЮ ТӘСІЛІ
Құрылғы WiFi роутерге қосыла алмайды	1. Қосу процесінде іркіліс орын алады	<ul style="list-style-type: none"> a) Сіздің аспабыңыз қолданбада қолданылатынына көз жеткізіңіз: қолданбаның басты мәзірінде «Құрылғы қосу» түймесін басыңыз және «Барлық құрылғылар» тізімін ашыңыз; b) Сіздің роутеріңіз 2.4 MHz жиілікте жұмыс істейтініне, желі режимі 802.11 b/g/n, желінің атауында орыс әріптері мен қызметтік символдар (%;/? және т. б.) жоқ екеніне көз жеткізіңіз. Роутерді баптау үшін Сіздің роутеріңіздің нұсқаулығын қараңыз; c) Сіздің роутеріңіз кіріс қосылуларға қосымша шектеулер (мысалы, тек қана көрсетілген MAC-мекенжайларды қосу) қоймайтынына көз жеткізіңіз. Роутерді баптау үшін Сіздің роутеріңіздің нұсқаулығын қараңыз. d) Сізге бағдарламаның соңғы нұсқасы орнатылғанына көз жеткізіңіз; e) Алғашқы рет іске қосқанда телефонда VPN және жарнаманы бұғаттаушыларды сөндіріп қойыңыз, егер орнатылған болса. Егер Сізде Iphone болса, баптаулар/Bluetooth мәзіріне кіріңіз және триггерді «сөндірулі» жайғасымға ауыстырып-қосыңыз. Бұған қоса мұны экранда тартылатын «пердеде» емес, дәл баптауларда жасау маңызды болады. Қосқаннан кейін барлық аталған бағдарламалар мен режимдерді қайта іске қосуға болады. f) Бағдарламаны телефон жадынан жүктеңіз және тағы бір рет іске қосыңыз: телефондағы ашық қосымшалардың тізімін ашыңыз және Polarіs IQHome бағдарламасының іске қосылған терезесін жоғары қарай жылжытыңыз, содан кейін бағдарламаны қайталап іске қосыңыз және қосу процесін қайталаңыз; g) Қосымшаға барлық сұраған рұқсаттарды беру қажет. h) Аспапты диагностикалау режимін қосыңыз – Тұтынушы нұсқаулығындағы «Қосуды баптау» тарауын қараңыз; i) Аспап баптауларын жоюды жүргізіңіз (Reset) - Тұтынушы нұсқаулығындағы «Қосуды баптау» тарауын қараңыз
Құрылғы WiFi роутерге қосыла алмайды	2. Қосылу сәтті орындалған, аспап қосымшадағы құралдар тізімінде көрсетілді, алайда оны басқару қолжетімсіз.	Сіздің телефоныңыз WiFi желісіне кері қайта қосылуды орындағанына көз жеткізіңіз. Бұл үшін телефонның WiFi баптаулары тарауын ашыңыз және қажеттілік болғанда Сіздің WiFi желіңізге қолмен қосылыңыз.
Құрылғы WiFi роутерге қосыла алмайды	3. Аспап іске сәтті қосылған, алайда қосымшадағы пәрмендерге әрекет етуін кенет тоқтатқан.	Аспаптың парақшасына кіріңіз және оң жақ жоғарғы бөлігіндегі жұлдызшаға басыңыз. Содан кейін «Қосылыс диагностикасы» тараудағы диагностикалау диаграммасымен танысыңыз. Желінің қызыл түсті учаскенің жанындағы леп белгісіне басыңыз және интерактивті көмекшінің нұсқауларын орындаңыз



Өзіңіздің мәселеніздің шешімін таппадыңыз ба?

Қосымша ақпаратпен танысыңыз немесе қолдау қызметіне қосымшадағы пайдаланушы бейінінде немесе жедел желі телефоны бойынша хабарласыңыз

КӘДЕГЕ ЖАРАТУ БОЙЫНША ТАЛАПТАР



Электр аспаптар нақты түрдегі көлікте қолданылатын жүктерді тасымалдау ережелеріне сәйкес көліктің барлық түрлерімен тасымалданады. Аспапты тасымалдағанда, зауыттық түпнұсқа қаптаманы пайдаланыңыз.



Назар аударыңыз! Қызмет мерзімі аяқталғаннан кейін, аспапты тұрмыстық қалдықтармен бірге шығарып тастамаңыз. Одан әрі жою үшін, оны мамандандырылған пунктке жіберіңіз. Осы арқылы сіз қоршаған ортаны қорғауға көмектесесіз.

ТЕХНИКАЛЫҚ СИПАТТАМАЛАРЫ

PVCRAC 7750 WIFI IQ Home – POLARIS сауда маркасының тұрмыстық

электрлік робот-шаңсорғыш

Робот диаметрі: 35,4 см.

Робот биіктігі: 9,85 см.

Станция габариттері: 43*43*45,5см

Шаңжинағыш контейнердің көлемі: 400 мл.

Таза суға арналған контейнердің көлемі: 4л.

Лас суға арналған контейнердің көлемі: 4л.

Шаңжинағыш: 4 л.

Аспап қуаты: 65 Вт.

Қуат көзі: аккумуляторлық батарея Li-ion 5200 мАсАғ 14,4 В

АКБ зарядтау уақыты: 4,5 сағатқа дейін

АКБ-дан жұмыс істеу уақыты: 240 минутқа дейін

Зарядтау құрылғысы

Зарядтау құрылғысы сипаттамалары:

Кіріс кернеуі: 220-240 В

Жиілігі: 50-60 Гц

Шығыс кернеуі: 24 В

Жүктемнің максималды тогы: 1000 мА

Қорғау сыныбы - I

Ескертпе: өзгерістер мен жақсартуларды енгізудің үздіксіз процесінің салдарынан нұсқаулық пен өнім арасында кейбір айырмашылықтар байқалуы мүмкін. Өндіруші пайдаланушы осыған назар аударады деп үміттенеді.

САҚТАУ

1. Электр аспаптары жабық құрғақ және таза үй-жайда қоршаған ауаның температурасы плюс 5°C төмен емес және плюс 40°C жоғары емес салыстырмалы ылғалдылығы 70% жоғары емес және қоршаған ортада электр аспаптарының материалдарына теріс әсер ететін шаң, қышқыл және басқа да булар болмаған кезде сақталады.
2. Аспапты балалардың қолы жетпейтін жерде сақтаңыз.

ТАСЫМАЛДАУ

Электр аспаптар нақты түрдегі көлікте қолданылатын жүктерді тасымалдау ережелеріне сәйкес көліктің барлық түрлерімен тасымалданады. Аспапты тасымалдағанда, зауыттық түпнұсқа қаптаманы пайдаланыңыз.

Аспаптардың тасымалдануы оларға атмосфералық жауын-шашын мен жегі орталардың тікелей әсер ету мүмкіндігін болдырмауы тиіс.

ӨТКІЗУ

Өткізу ережелері белгіленбеген.

СЕРТИФИКАТТАУ ТУРАЛЫ АҚПАРАТ

Бұйым КО ТР 004/2011 «Төмен вольтты құралдардың қауіпсіздігі туралы», КО ТР 020/2011 «Техникалық құралдардың электромагниттік үйлесімділігі талаптарының сәйкестігіне растау процедурасынан өткен және Кедендік Одақтың мүше мемлекеттері нарығында бұйымдарды ұстаудың бірыңғай белгісімен таңбаланғанды.

Сәйкестік сертификатының/декларациясының нөмірі және оның қолданылу мерзімі туралы ақпаратты Сіз POLARIS бұйымын сатып алған жерде немесе өндірушінің Үкілетті өкілінен ала аласыз.



Бұйымның қызмет көрсету мерзімі: 3 жыл
Кепілдік мерзімі: сатып алған күннен бастап 24 ай
Аккумуляторлық батареяға кепілдік мерзімі: 6 ай
Өндірілген күні: аспап нәлінде көрсетілген

Дайындаушы:

НИНБО ХЭНСФОРТ ОВЕРСИЗ ЭЙША ЛИМИТЕД

Мекенжайы: № 158 Доншан Лю, Хушан Чжидоо, Шыси, Чжэцзян провинциясы, ҚХР

Manufacturer: NINGBO HANSFORT OVERSEAS ASIA LIMITED

No. 158 Dongshan Lu, Hushan Jiedao, Cixi City, Zhejiang Province, PRC

Өндірушінің РФ және Кедендік Одақтың мүше мемлекеттеріндегі Импорттаушысы және Үкілетті өкілі: "ЭйджиАй Электроникс" ЖШҚ, Ресей, 115419, Мәскеу қ., Орджоникидзе көшесі, 11-үй, 3-

құрылыс, 4-қабат 1-үй-жай 13-бөлме, Тел. +7 (495) 419-11-78

Бірыңғай анықтамалық қызметтің телефоны 8-800-700-11-78

Зауытта:

ILIFE INNOVATION LIMITED - АЙЛАЙФ ИННОВЕЙШН ЛИМИТЕД

2/F-3/F, Bld B, Hufeta Industrial Park, 4th Baolong Road, Longgang, ShenZhen, China 2-3-қабат, В-

құрылысы, Хитера өнеркәсіптік паркі, 4-ші Баолунг роад, Лунганг, Шеньчжэнь, Қытай

КЕПІЛДІКТІ МІНДЕТТЕМЕЛЕР

Бұйым: Тұрмыстық электр робот-шаңсорғыш

Модель: PVCRCAC 7750 WIFI IQ Home

Осы кепілдік бұйымды сатып алудың расталған күнінен бастап 24 ай бойы әрекет етеді және (тұтынушылардың құқықтарын қорғау туралы) РФ Заңына сәйкес бұйымға кепілдік қызмет көрсетуілін білдіреді.

1. Өндірушінің кепілдікті міндеттемелері «POLARIS» сауда маркасымен шығарылатын және өндіруші үкілеттік берген сатушылардан, кепілдік қызмет көрсетілетін елдерде (сатып алу орнына қарамастан) сатып алынған барлық үлгілерге қолданылады.
2. Бұйым пайдалану жөніндегі нұсқаулыққа және қауіпсіздік жөніндегі ережелер мен талаптарды сақтауға қатаң сәйкестікте пайдаланылуы тиіс.
3. Осы кепілдік тауарды тұтынушыға бергеннен кейін пайда болған келесі кемшіліктерге қатысты болмайды:
 - Химиялық, механикалық немесе өзге де әсер ету, бөгде заттардың, сұйықтықтардың, жәндіктердің және олардың тіршілік ету өнімдерінің бұйымның ішіне түсуінен;

- Бұйымды оның тікелей міндетінен тыс пайдаланында болатын қате пайдаланылуы, сондай-ақ Пайдалану жөніндегі нұсқаулықтың және қауіпсіздік техникасы ережелерінің талаптарын бұза отырып, бұйымды орнату және пайдаланудан;
- Құралдың минералды заттар көп мөлшерде болатын суды пайдалану салдарынан туындаған ақ шөгіндісі, су тасы мен қақ шөгінділері;
- Бұйымды ол арналмаған мақсаттарда пайдаланудан;
- Қалыпты пайдалану, сонымен қатар функционалдық қасиеттеріне әсер етпейтін: сыртқы немесе ішкі беттің механикалық зақымдануы (майысулар, сызғатар, ескірулер), металл түсінің табиғи өзгеруі, оның ішінде құбылмалы және қара дақтардың пайда болуы, сондай-ақ жабынды зақымдалған жерлерде және металдың жабылған үчәскелерінде металл жемірілуінен;
- Өңдеу бөлшектерінің, шамдардың, батареялардың, қорғаныс экрандарының, қоқыс жинағыштардың, белбеулердің, шетқалардың және пайдалану мерзімі шектеулі өзге де бөлшектердің тозуынан;
- Авторизацияланған сервис орталықтары* болып табылмайтын тұлғалар немесе ұйымдар өндірген бұйымды жөндеуінен;
- Бұйымның тасымалдау кезіндегі, дұрыс пайдаланбау, сондай-ақ бұйымның конструкциясында көзделмеген модификациялармен немесе өз бетінше жөндеумен байланысты зақымдануларына.

4. Егер бұйымда паспорттық сәйкестендіру тақтайшасы жоқ болса, немесе ондағы деректер жойылған не түзетілген болса, өндіруші кепілдікті міндеттемелер үшін жауапты болмайды.

5. Осы кепілдік тек қана жеке тұрмыстық қажеттіліктер үшін жарамды және де коммерциялық, өнеркәсіптік немесе кәсіби мақсаттар үшін пайдаланылатын бұйымдарға қолданылмайды.

Назар аударыңыз! Дайындаушы POLARIS бұйымымен адамдарға, үй жануарларына, қоршаған ортаға тікелей немесе жанама келтірілген зиян немесе егер бұл бұйымды пайдалану және орнату ережелерін немесе шарттарын сақтамау, тұтынушының немесе үшінші тұлғалардың қасакана немесе абайсыз әрекеттері нәтижесінде болған жағдайда мүлікке келтірілген зиян үшін жауапты болмайды. POLARIS бұйымдарына техникалық қызмет көрсету, сапаны тексеру, кепілдік және кепілдік жөндеу бойынша барлық сұрақтар бойынша жақын жердегі POLARIS кызмет көрсету орталығына немесе сатушыға – POLARIS өкілетті дилеріне хабарласыңыз

POLARIS бұйымдарына кепілдік жөндеуді тек POLARIS авторландырылған сервистік орталықтары жүзеге асырады.

*Компанияның сайтындағы авторландырылған сервистік орталықтарының мекенжайлары: www.polaris.ru

Кепілдік жөндеу кезінде бұйымды сатып алу күнін растау немесе заңда көзделген өзге де талаптарды ұсыну үшін Сізден сатып алу туралы құжаттарды сақтауды сұраймыз.

Мұндай құжаттар POLARIS толтырылған кепілдік талоны, кассалық чек немесе сатушының түбіртегі, сатып алу күні мен орнын растайтын өзге де құжаттар болып табылуы мүмкін.

Бұйымды сатып алу күнін растайтын құжат ұсынылмаған кезде кепілдік мерзімі бұйым дайындалған күннен бастап есептеледі.

Дайындалған күні бұйымның артық қабырғасында орналасқан паспорттық сәйкестендіру тақтайшасында көрсетілген.

