

polaris

since 1995

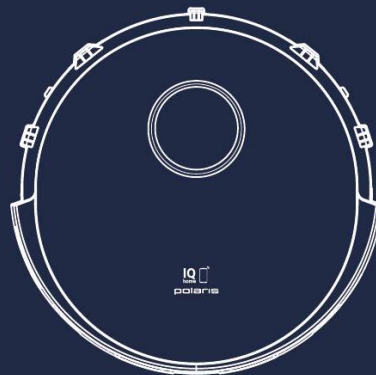

PVCR G2 3200 IQ Home Aqua

Руководство по эксплуатации / Гарантия
Manual instruction / Guarantee



СОДЕРЖАНИЕ

Общая информация	3
Общие указания по безопасности прибора	3
Специальные указания по безопасности данного прибора	5
Сфера использования	6
Комплектация	6
Описание прибора	6
Распаковка прибора и подготовка к эксплуатации	8
Аккумуляторная батарея прибора (АКБ) – зарядка/замена	8
Обозначения индикаторов пылесоса	10
Подготовка пространства для уборки	10
Эксплуатация	10
Настройка и использование функции удаленного контроля	12
Управление пылесосом без использования удаленного контроля	24
Чистка и уход	25
Неисправности и методы их устранения	29
Описание проблем и способов их устранения в отношении подключения WIFI	30
Требования по утилизации	31
Хранение/Транспортировка/Реализация	31
Технические характеристики	31
Информация о сертификации	32
Гарантийные обязательства	32

ОБЩАЯ ИНФОРМАЦИЯ

Настоящее руководство по эксплуатации предназначено для ознакомления с техническими данными, устройством, правилами эксплуатации и хранения пылесоса бытового, **PVCR G2 3200 IQ Home Aqua POLARIS** (далее по тексту – робот, пылесос, прибор).

Уважаемый покупатель!

Благодарим Вас за выбор продукции, выпускаемой под торговой маркой **POLARIS**. Наши изделия разработаны в соответствии с высокими требованиями качества, функциональности и дизайна. Мы уверены, что Вы будете довольны приобретением нового изделия нашей фирмы.

Перед началом эксплуатации прибора внимательно прочитайте данное руководство, в котором содержится важная информация, касающаяся Вашей безопасности, а также рекомендации по правильному использованию прибора и уходу за ним.

Сохраните руководство вместе с гарантийным талоном, кассовым чеком, по возможности, картонной коробкой и упаковочным материалом.

ОБЩИЕ УКАЗАНИЯ ПО БЕЗОПАСНОСТИ

- Эксплуатация прибора должна производиться в соответствии с «Правилами технической эксплуатации электроустановок потребителей».
- Прибор предназначен исключительно для использования в быту.
- Перед использованием внимательно прочитайте настоящее Руководство и сохраните его.
- Прибор должен быть использован только по назначению.
- Данный прибор не предназначен для использования людьми (включая детей), у которых есть физические, нервные или психические отклонения, или недостаток опыта и знаний, за исключением случаев, когда за такими лицами осуществляется надзор или проводится их инструктирование относительно использования данного прибора лицом, отвечающим за их безопасность. Необходимо осуществлять надзор за детьми с целью недопущения их игр с прибором.



Внимание! Не используйте прибор вблизи ванн, раковин или других емкостей, заполненных водой.

- Ни в коем случае не погружайте прибор в воду или другие жидкости.
- Каждый раз перед включением прибора осмотрите его. При наличии видимых повреждений прибора и аксессуаров не используйте его до устранения проблемы.
- Для зарядки аккумулятора (АКБ) используйте только зарядное устройство (адаптер) и зарядную базу, входящие в комплект пылесоса данной модели. Не используйте данный адаптер в иных целях.

- При наличии повреждений зарядной базы, адаптера или шнура питания ни в коем случае не включайте адаптер в розетку. При необходимости замены (ремонта) зарядной базы и адаптера обратитесь в авторизованный сервисный центр. Не разбирайте зарядную базу и адаптер!
- Прибор заряжается только через зарядную базу. Необходимость зарядки АКБ определяется прибором автоматически.
- Для обеспечения зарядки аккумулятора разместите базу у стены убираемой комнаты рядом с розеткой, а затем – вставьте вилку адаптера в розетку. Не оставляйте адаптер включенным в сеть без надзора и не оставляйте зарядную базу на полу, если прибор не используется.



Внимание! Замыкать контакты зарядной базы металлическими предметами между собой категорически запрещено!

- Включайте адаптер только в источник переменного тока (~). Перед включением убедитесь, что адаптер рассчитан на напряжение, используемое в сети.
- Любое ошибочное включение лишает Вас права на гарантийное обслуживание.
- Не пользуйтесь нестандартными источниками питания или устройствами подключения.



1
Не подвергайте прибор экстремальным внешним воздействиям



2
Защищайте прибор от любых ударов



3
Не используйте химические растворители для очистки пылесоса



4
Не помещайте прибор в раковину! Корпус прибора должен быть сухим!

- Не используйте прибор вне помещений. Предохраняйте прибор от жары, прямых солнечных лучей, ударов об острые углы, влажности (ни в коем случае не погружайте прибор в воду).
- Не включайте адаптер питания в сеть (не касайтесь его) влажными руками.
- По окончании зарядки аккумулятора всегда отключайте адаптер от сети, если прибор не используется ежедневно. Во избежание быстрого разряда батареи, при хранении пылесоса отключайте питание удержанием кнопки  в течение ≈ 4-5 секунд.
- **При ежедневном и удаленном использовании пылесоса, база должна быть подключена, пылесос между уборками должен находиться на базе во избежание быстрого разряда батареи.**
- Не оставляйте прибор, зарядную базу и адаптер без присмотра. Храните прибор, зарядную базу и адаптер в недоступном для детей месте.
- Нельзя переносить адаптер и зарядную базу, держа их за шнур питания. Запрещается также отключать адаптер от сети, держа его за шнур питания. При отключении адаптера от сети держитесь за корпус адаптера, не касаясь токопроводящих штырей.
- Не производите ремонт прибора и входящих в комплект аксессуаров самостоятельно. Неквалифицированный ремонт представляет прямую опасность для пользователя. Ремонт, осмотр и регулировка должны производиться только квалифицированными специалистами сервисного центра.
- Для ремонта прибора могут быть использованы только оригинальные запасные части.
- **Внимание!**
- При возникновении неисправностей любого характера обращайтесь в Авторизованный сервисный центр POLARIS или к официальному продавцу Polaris.



Внимание!

При возникновении неисправностей любого характера обращайтесь в Авторизованный сервисный центр POLARIS или к официальному продавцу Polaris.

СПЕЦИАЛЬНЫЕ УКАЗАНИЯ ПО БЕЗОПАСНОСТИ ДАННОГО ПРИБОРА



При работе пылесоса не располагайте на полу убираемой комнаты работающие нагревательные приборы и другие источники тепла.

- Запрещается использование пылесоса без универсального пылесборочного контейнера, а также без предусмотренных в контейнере фильтров, установленных и обслуженных должным образом в соответствии с настоящим руководством. Убедитесь перед использованием, что пылесборник и фильтры правильно установлены.
- Не используйте химические растворители для очистки пылесоса.
- Не собирайте пылесосом следующие предметы и материалы:
 - горящие предметы: пепел, угольки, окурки и др.;
 - острые предметы: битое стекло, иголки, канцелярские кнопки, скрепки и др.;
 - краситель, используемый в принтерах или копировальных машинах, т.к. он является электропроводной смесью и не удаляется из фильтра полностью;
 - ядовитые, взрывоопасные и разъедающие вещества;
 - асбест или асбестовую пыль;
 - строительную гипсо-цементно-известковую пыль;
 - влажную пыль и грязь;
 - крупнолистовые фрагменты;
 - воду и водосодержащие жидкости.
- Используйте только рекомендованные производителем аксессуары и запасные части.
- Не закрывайте воздухопускные и выпускные отверстия пылесоса.

- Запрещено устанавливать работающий пылесос на края и боковые части корпуса. Пылесос во время работы всегда должен находиться в горизонтальном положении, кнопкой  вверх. Следите за устойчивостью пылесоса на краю ступеней лестницы и при разнице высот пола. Ширина ступеней лестницы в полтора – два раза должна превышать габариты прибора, включая вращающиеся боковые щетки, в противном случае использовать прибор на лестнице не следует. Перед использованием прибора на лестнице либо на краю пола этажа визуально проверьте его способность останавливаться на краю ступени без падения. Рекомендуется на краях площадок при уборке устанавливать ограждение. Выступающие элементы декора помещения, яркое освещение, светоотражающие элементы, прямые солнечные лучи могут вызвать ложные срабатывания датчиков.
- Данный прибор подходит для твердых напольных покрытий и ковров с низким ворсом. Прибор не может использоваться на неровном полу и на коврах с высоким ворсом, а также при наличии на полу препятствий в виде лежащих проводов.
- При чистке ковров рекомендуется снять боковую щетку во избежание поломки. Если ковер имеет на краях бахрому – на время уборки уберите ее под ковер. Скатерти, покрывала и занавески в местах уборки не должны касаться пола.
- Прибор рассчитан на работу только с оригинальной АКБ и зарядным устройством, поставляемым в комплекте. Использование посторонних устройств для питания и зарядки может вызвать повреждение прибора.
- Перед использованием прибора уберите с пола все мешающие движению пылесоса вещи, хрупкие и бьющиеся предметы, а также провода и игрушки.
- Не садитесь на прибор и не ставьте на него предметы и животных. Не позволяйте детям садиться на робот и использовать его как игрушку.
- Отключите питание, если прибор не используется в течение длительного времени, а также перед чисткой и обслуживанием прибора.
- Очищайте прибор и универсальный пылесборочный контейнер после каждого использования.
- Не мойте пылесос под струей воды, не протирайте его мокрой тряпкой и не используйте на мокром полу. Запрещается уборка пылесосом мокрой пыли и грязи.
- Утилизацию батарей следует проводить в соответствии с местными законами и правилами.
- Даже если изделие сильно повреждено, запрещается сжигать его, аккумулятор может привести к взрыву.



Во время работы убирайте с пола провода, кабели, работающие нагреватели



Не садитесь на прибор и не ставьте на него предметы и животных



Не храните на приборе никаких предметов!



Следите за устойчивостью пылесоса на краю ступеней лестницы

СФЕРА ИСПОЛЬЗОВАНИЯ

- Прибор предназначен исключительно для бытового использования в соответствии с данным Руководством. Пылесос предназначен для сухой уборки пола бытовых помещений с твердой ровной поверхностью путем всасывания пыли и мелкого мусора и последующей влажной уборки, либо в режиме комбинированной уборки (сухая и влажная уборка одновременно). Выбор режима комбинированной уборки (влажная+сухая) возможен при установленных держателях с микрофиброй и осуществляется в приложении Polaris IQ Home. Прибор не предназначен для промышленного и коммерческого использования.
- Прибор также не предназначен для использования вне помещений и в неотапливаемых помещениях с температурой воздуха ниже +15°C и повышенной влажностью.
- Производитель не несет ответственности за ущерб, возникший в результате неправильного или непредусмотренного настоящей инструкцией использования.

КОМПЛЕКТАЦИЯ

Робот-пылесос в сборе	1 шт.
Пылесборочный контейнер 2 в 1 сухая и влажная уборка с HEPA-фильтром (установлен)	1 шт.
Микрофибра для влажной уборки	2 шт.
Насадка на контейнер для фиксации микрофибры для влажной уборки	1 шт.
АКБ (съёмная аккумуляторная батарея - установлена)	1 шт.
База для зарядки	1 шт.
Зарядное устройство (адаптер) подключен к базе	1 шт.
Боковая щетка (установлена)	1 шт.
Инструкция по эксплуатации	1 шт.
Гарантийный талон	1 шт.
Щетка для чистки	1 шт.
Боковая щетка запасная	1 шт.
HEPA-фильтр запасной	1 шт.

ОПИСАНИЕ ПРИБОРА



Рис. 1 Верхняя панель



Рис. 2 Сенсоры бампера



Примечание. Рисунки и иллюстрации приведены в ознакомительных целях и могут отличаться от фактического внешнего вида изделия. Конструкция и технические характеристики изделия могут быть изменены без предварительного уведомления.

ПЫЛЕСБОРОЧНЫЙ КОНТЕЙНЕР 2 в 1



Рис. 3



Рис. 4

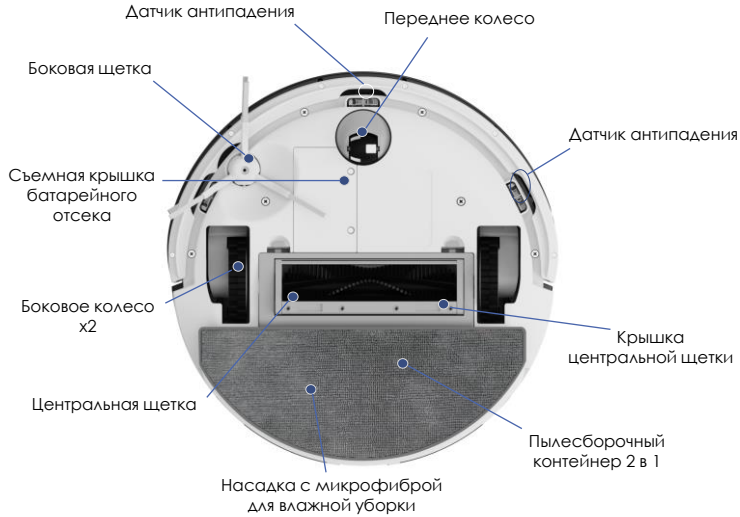

Рис. 5

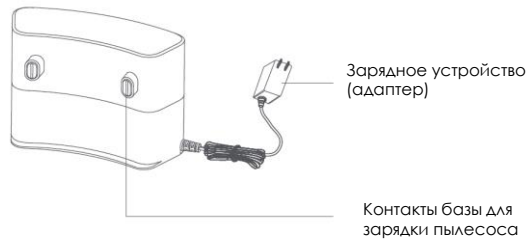

Рис. 6

РАСПАКОВКА ПРИБОРА И ПОДГОТОВКА К ЭКСПЛУАТАЦИИ

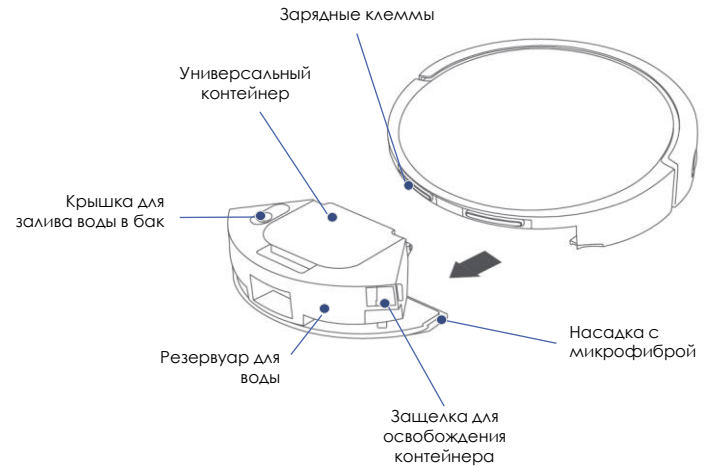
- Откройте коробку, аккуратно извлеките прибор, освободите его от всех упаковочных материалов.
- Снимите все рекламные наклейки с корпуса прибора.
- Проверьте комплект поставки (см. раздел «Комплектация»).
- Извлеките все аксессуары и зарядное устройство.
- Убедитесь, что все комплектующие не повреждены.

УСТАНОВКА БОКОВОЙ ЩЕТКИ

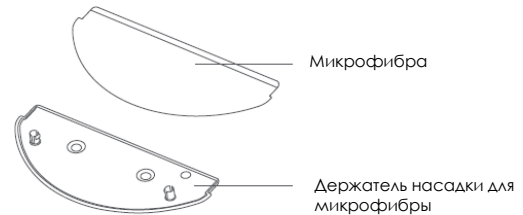
Боковая щетка установлена на работе - пылесосе.

Для снятия или замены боковой щетки расположите пылесос нижней панелью вверх.

Используйте отвертку для того, чтобы зафиксировать боковую щетку.

Для установки щетки совместите ее посадочное отверстие с валом и закрутите спецвинт отверткой (не входит в комплект).

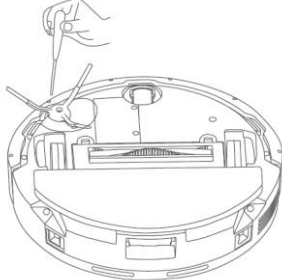

Внимание! Замыкать металлическими предметами между собой контакты зарядной базы категорически запрещено!

ЗАРЯДКА АКБ

Необходимость зарядки АКБ и местоположение зарядной базы определяется прибором автоматически.

- Разместите зарядную базу вплотную к стене убираемой комнаты рядом с розеткой, вставьте вилку адаптера в розетку.
- Не должно быть препятствий на расстоянии 0,5 метра с двух боковых сторон и на расстоянии 1,5 метра с передней стороны от зарядной базы. Также в зоне расположения базы не должно быть зеркал и сильно отражающих поверхностей в пределах до 15 см от пола по высоте. Если такие поверхности имеются – закройте их.
- Не ставьте базу напротив окна, если возможно попадание на нее прямых солнечных лучей.
- Не оставляйте адаптер включенным в сеть без надзора после зарядки аккумулятора.
- Не оставляйте зарядную базу на полу, если прибор длительно не используется.
- Перед длительным хранением разрядите АКБ наполовину. Не храните прибор и АКБ в условиях отрицательных температур.

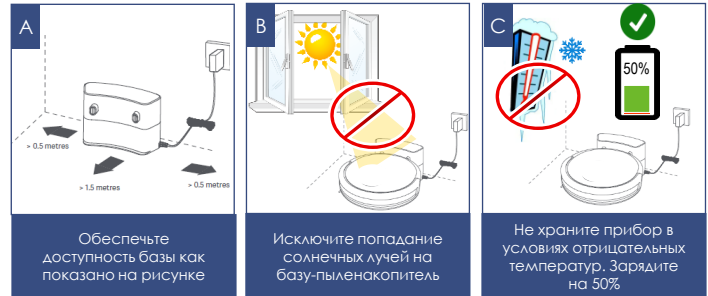

ЗАМЕНА АКБ

- Отключите пылесос, удерживая кнопку  около 5 сек.
- Расположите прибор нижней панелью вверх.
- С помощью отвертки с крестообразным шлицем (в комплект не входит) выкрутите шурупы крышки батарейного отсека и снимите крышку, подцепив ее со стороны расположения переднего ролика.
- Извлеките старую АКБ из отсека и отсоедините ее разъем, для чего нажмите на собачку замка разъема батареи и выдерните из разъема на плате. Чтобы подключить новую АКБ, вставьте разъем АКБ в разъем питания пылесоса до щелчка. Аккуратно разместите АКБ в отсеке, не пережимая соединительные провода.
- Установите на место крышку батарейного отсека. Закрутите шурупы.

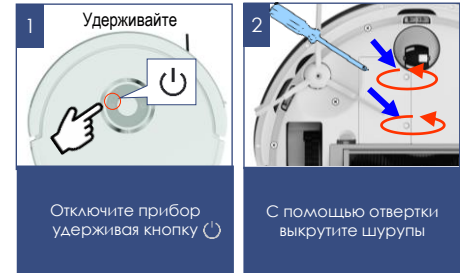

СОСТОЯНИЕ ИНДИКАТОРОВ КНОПОК

ИНДИКАТОРЫ	СОСТОЯНИЕ ПРИБОРА
БЕЛЫЙ	Включен / Работает / Зарядка завершена/ Режим ожидания
 БЕЛЫЙ (мигающий) 	Подзарядка / Подключение к сети/ Обновление прошивки
БЕЛЫЙ (пульсирующий)	Включение / Зарядка (100% > заряд ≥ 20%)
ЖЕЛТЫЙ	Нет подключения к сети
 ЖЕЛТЫЙ (мигающий) 	Сброс WIFI / Ошибка подключения
ЖЕЛТЫЙ (пульсирующий)	ЗАРЯЖАЕТСЯ (Заряд < 20 %)
Без подсветки	Выключен



ПОДГОТОВКА ПРОСТРАНСТВА ДЛЯ УБОРКИ

Из-за сложности домашней среды робот может пропустить некоторую недоступную область. Для достижения лучшего результата рекомендуется использовать робот ежедневно.

Переместите мешающие в зоне чистки препятствия, уберите с пола игрушки и провода.

Используйте пылесос только на твердом ровном покрытии и на коврах с коротким ворсом. Не используйте на коврах влажную уборку.

Не стойте на пути или в дверном проеме при уборке, иначе робот не уберет эти области.

Установите преграду, если робот производит уборку на краю площадки/этажа, между пролетами лестницы или при малом расстоянии между мебелью.

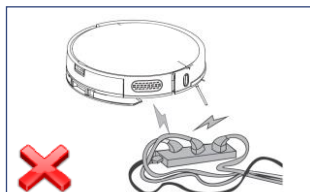

Уберите с пола провода

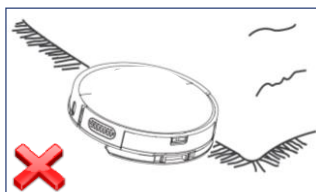

Используйте пылесос только на твердом ровном покрытии и на коврах с коротким ворсом

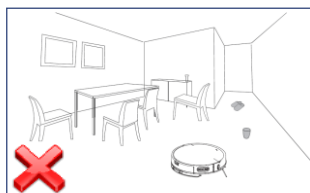

Уберите с пола игрушки и прочие мелкие вещи

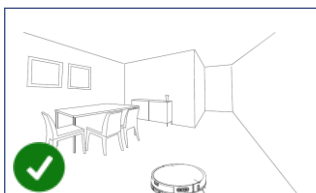

Пространство для уборки подготовлено!



ВНИМАНИЕ!

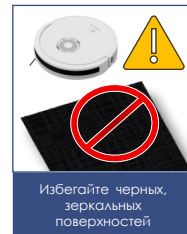

Робот-пылесос может не заезжать на черное напольное покрытие и не определять черные элементы мебели, так как ориентация выполняется при помощи отраженного света инфракрасного диапазона. Свет плохо отражается от черных поверхностей. Зеркальные поверхности, яркий свет и прямые солнечные лучи могут влиять на точность позиционирования.



Избегайте черных, зеркальных поверхностей

ЭКСПЛУАТАЦИЯ

ПОДГОТОВКА ПРИБОРА К РАБОТЕ

- Снимите защитные пластины с бампера
- Установите в отсек на задней части прибора очищенный контейнер для пыли 2 в 1 в сборе с фильтрами (см. раздел «Описание прибора»).
- Установите и подключите базу. Включите прибор, нажав и удерживая кнопку 
- Перед первым использованием направьте робот на базу, нажав кнопку  и зарядите робот в течение 4 часов.
- Для осуществления комбинированной (сухой + влажной) уборки наденьте на контейнер насадку вместе с установленной микрофиброй. Микрофибру необходимо предварительно смочить чистой водой без добавления моющих средств и слегка отжать. Затем наполните бак контейнера 2 в 1 водой примерно на $\frac{3}{4}$, плотно закройте крышку бака, контейнер с водой не наклоняйте и не переворачивайте. Установите контейнер в пылесос.
- Установите пылесос на пол панелью управления вверх. Не наклоняйте и не переворачивайте пылесос с установленным контейнером для влажной уборки.



Внимание: При выполнении только сухой уборки, устанавливать насадку с микрофиброй и наливать воду в контейнер не следует.



Внимание! Если в процессе влажной или комбинированной уборки остановить робот (для добавления воды), он может убирать ранее убранную зону. Всегда заблаговременно наливайте чистую воду в контейнер. Перед заливом воды закрепите на дне контейнера насадку с микрофиброй из комплекта. Микрофибру перед установкой смочите чистой водой и отожмите.

- При зарядке АКБ снимите насадку с микрофиброй, не оставляйте остаток воды в контейнере после уборки.



ДОБАВЛЕНИЕ ВОДЫ

- Снимите с пылесоса универсальный контейнер.
- Откройте крышку заливного отверстия, осторожно залейте чистую воду. примерно на $\frac{3}{4}$ объёма контейнера.
- Плотно закройте крышку.
- Не переворачивайте и не наклоняйте контейнер, если он наполнен. Не переворачивайте и не наклоняйте пылесос с установленным контейнером для воды, если контейнер наполнен.



Внимание: Эксплуатация прибора без контейнера 2 в 1 или без оригинальных фильтров, а также с неоригинальными, загрязненными либо поврежденными фильтрами категорически запрещена! Перед запуском каждой уборки убедитесь, что контейнер 2 в 1 очищен и установлен в корпус прибора.

Не используйте влажную уборку на ковре.



НАСТРОЙКА И ИСПОЛЬЗОВАНИЕ ФУНКЦИИ УДАЛЕННОГО КОНТРОЛЯ



Данный прибор имеет функцию удаленного управления с обратной связью с помощью мобильного устройства через универсальное приложение

Polaris IQ Home

Установите приложение Polaris IQ Home на ваш телефон

Также вы можете скачать приложение по ссылке с сайта www.polaris.ru из раздела, посвященного данной модели



Внимание!

Всегда загружайте обновление прошивки прибора, если приложение предлагает Вам это сделать. **При обновлении устройство должно находиться на базе.**

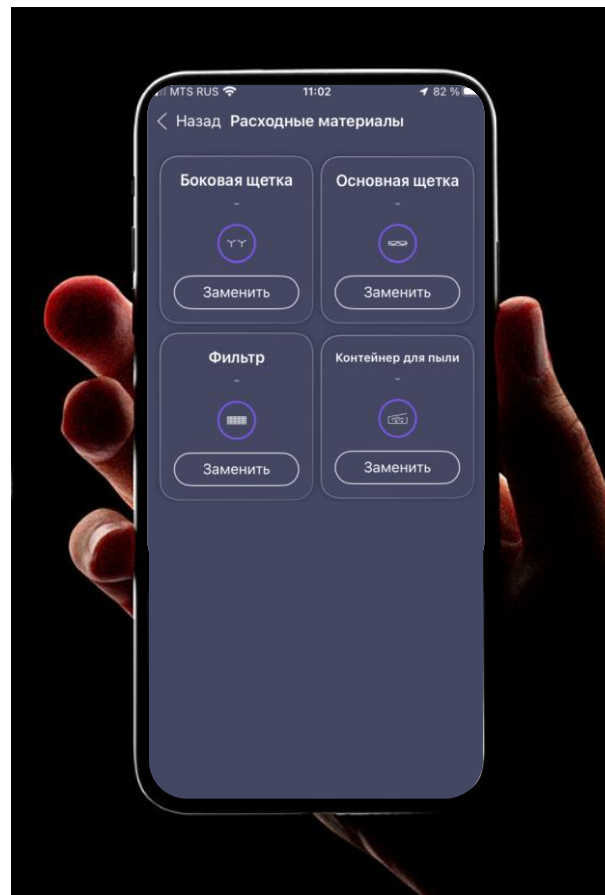

НАСТРОЙКА ПОДКЛЮЧЕНИЯ ПЫЛЕСОСА К СЕТИ WIFI

Совет! Пожалуйста, перед настройкой подключения убедитесь, что Ваш телефон подключен к имеющейся домашней сети WiFi.

При отсутствии домашней сети WiFi обратитесь в специализированную компанию для создания домашней сети (установки роутера и подключения интернета).

Роутер домашней сети должен работать на частоте 2,4 ГГц, **режим сети должен быть установлен 802.11 b/g/n.**



Внимание: Во избежание сбоя из-за разряда батареи в процессе настроек, перед подключением к WiFi зарядите пылесос (установите пылесос на зарядную базу) на ≈ 30 мин.

Это возможно сделать вручную, как показано на рисунке №2.



Процедуру первичного подключения пылесоса к приложению необходимо выполнять когда пылесос **НЕ** стоит на базе.

Порядок действий:

1. Включите базу пылесоса в сеть, используя штатный адаптер.
2. Установите прибор заряжаться.
3. Дождитесь зарядки батареи.
4. Снимите пылесос с базы, т.к. процедуру первичного подключения пылесоса к приложению необходимо выполнять когда пылесос **НЕ** стоит на базе
5. Откройте приложение **Polaris IQ Home** в мобильном устройстве.



На заметку!

Вследствие постоянного процесса внесения изменений и улучшений, между руководством, изделием и приложением могут наблюдаться некоторые различия. Производитель надеется, что пользователь обратит на это внимание. **В связи с этим то, что Вы видите на экране может отличаться от того, что написано в данном Руководстве.**

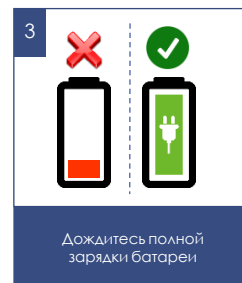

ДЛЯ ТЕЛЕФОНОВ С ОПЕРАЦИОННОЙ СИСТЕМОЙ Android (до 10 версии)

Конфигурация нового устройства

- Экран «Дом»: нажмите кнопку «Добавить устройство».
- Нажмите название «Все устройства», из открывшегося списка выберите пылесос (G2 3200)
- На открывшемся в приложении следующем экране нажмите кнопку «Продолжить».
- В окне поиска устройства нажмите кнопку «Открыть настройки WIFI», чтобы открыть настройки WIFI на телефоне
- Подключите телефон к сети WIFI, совпадающей с названием пылесоса (G2 3200).
- Вернитесь в приложение.
- На следующем экране проведите сопряжение с Устройством.

Сопряжение с устройством

1. Убедитесь, что Ваш пылесос **НЕ стоит на базе**.
2. Зажмите и удерживайте обе кнопки на панели устройства до звукового сигнала.
3. Затем в приложении нажмите кнопку «Продолжить»:
 - Выберите из списка или наберите название и укажите пароль домашней WIFI сети, на которую вы хотите настроить устройство, и нажмите «Подключить»
 - Подождите, пока процедура конфигурации завершится.
 - Если сопряжение не произошло, произведите сброс пылесоса на заводские настройки (см. описание ниже). Произведите настройку подключения заново.

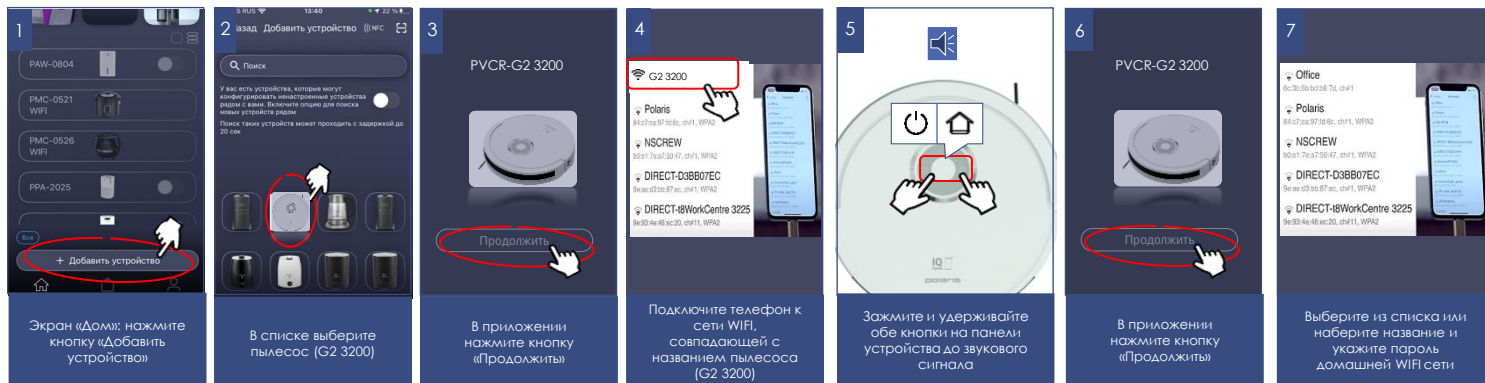

Сопряжение ранее сконфигурированного устройства:

- Экран «Дом»: нажмите кнопку «Добавить устройство».
- В списке «В сети» выберите пылесос (G2 3200) (Если устройства нет в сети, убедитесь, что у Вас подключена WIFI сеть, на которую сконфигурировано устройство)
- На следующем экране вас попросят провести сопряжение с устройством:
 - ☑ Убедитесь, что Ваш пылесос **НЕ стоит на базе**.
 - ☑ Зажмите и удерживайте обе кнопки на панели устройства до звукового сигнала
- Затем в приложении нажмите «Продолжить»



Переконфигурация устройства на другую WIFI сеть (режим диагностики):

- ☑ Убедитесь, что Ваш пылесос **НЕ стоит на базе**.
- ☑ Выполните следующие действия с задержкой не более **3 секунда**:
 - Зажмите и удерживайте обе кнопки на панели устройства до звукового сигнала, затем повторно зажмите и удерживайте обе кнопки на панели устройства до звукового сигнала
 - Экран «Дом»: нажмите кнопку «Добавить устройство».
 - В списке «Все устройства» выберите пылесос (G2 3200).
 - Нажмите кнопку «Открыть настройки», чтобы открыть настройки WIFI на телефоне
 - Подключите телефон к сети WIFI, совпадающей с названием пылесоса (G2 3200)
 - Вернитесь в приложение
 - На следующем экране вас попросят провести сопряжение с устройством
 1. Зажмите и удерживайте обе кнопки на панели устройства до звукового сигнала
 2. Затем в приложении нажмите «Продолжить»
 - В открывшемся экране выберите желаемое действие:
 - «Оставить конфигурацию и продолжить» - в таком случае пылесос останется сконфигурирован на текущую сеть WIFI, но Ваш телефон сможет управлять им через сеть интернет, либо
 - «Переконфигурировать устройство» - в таком случае Вам будет предложено переконфигурировать устройство на новую сеть WIFI.
 - Если Вы выбрали «переконфигурировать устройство»: укажите название и пароль WIFI сети, на которую вы хотите настроить устройство, и нажмите «Подключить».
 - Подождите, пока процедура конфигурации завершится.

1

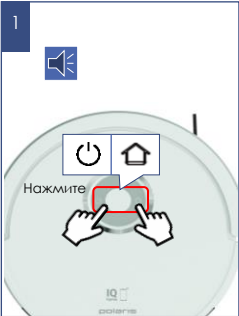

Нажмите

Зажмите и удерживайте обе кнопки до звукового сигнала

2

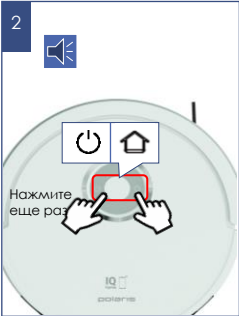

Нажмите еще раз

Повторно зажмите и удерживайте обе кнопки до звукового сигнала

3



Экран «Дом»: нажмите кнопку «Добавить устройство»

4

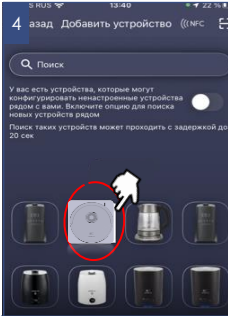

В списке выберите пылесос (G2 3200)

5

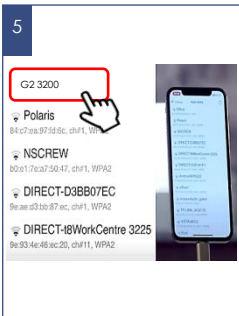

Подключите телефон к сети WiFi, совпадающей с названием пылесоса (G2 3200)

6

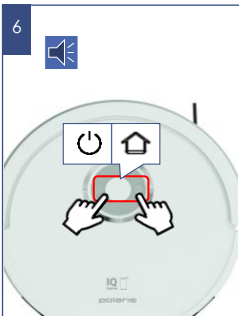

Зажмите и удерживайте обе кнопки до звукового сигнала

7

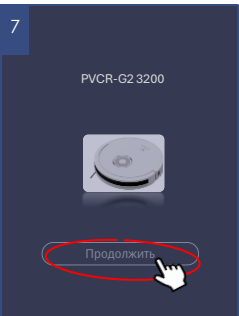

В приложении нажмите кнопку «Продолжить»

8

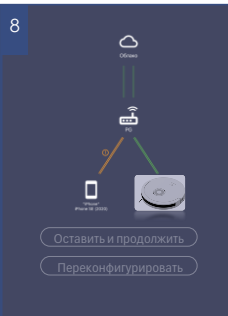

Выберите желаемое действие: «Оставить и продолжить», либо «Переконфигурировать устройство»

ДЛЯ ТЕЛЕФОНОВ С ОПЕРАЦИОННОЙ СИСТЕМОЙ iOS и Android (версии 10 и выше)

Конфигурация нового устройства

- Экран «Дом»: нажмите кнопку «Добавить устройство».
- В списке «Все устройства» выберите пылесос (G2 3200).
- Нажмите «Продолжить».
- В приложении появится запрос на подключение к сети WIFI («G2 3200»), нажмите «Подключить».
- На следующем экране вас попросят провести сопряжение с устройством

Сопряжение с устройством

1. Убедитесь, что Ваш пылесос **НЕ стоит на базе**.
2. Зажмите и удерживайте обе кнопки на панели устройства до звукового сигнала
3. Затем в приложении нажмите кнопку «Продолжить»:
 - Появится экран с доступными сетями WIFI. Выберите нужную сеть и введите пароль WIFI сети, на которую вы хотите настроить устройство, и нажмите «далее»
 - Подождите, пока процедура конфигурации завершится.
 - Нажмите «Продолжить»
 - Если сопряжение не произошло, произведите сброс пылесоса на заводские настройки (см. описание далее). Произведите настройку подключения заново.



Сопряжение ранее сконфигурированного устройства:

- Экран «Дом»: нажмите кнопку «Добавить устройство».
- В списке «Рядом с Вами» выберите пылесос (G2 3200) (Если устройства нет в сети, убедитесь, что мобильное устройство подключено к WIFI сети, на которую сконфигурировано устройство).

На следующем экране вас попросят провести сопряжение с Устройством:

1. Убедитесь, что Ваш пылесос НЕ стоит на базе.
2. Зажмите и удерживайте обе кнопки на панели устройства до звукового сигнала
3. Затем в приложении нажмите «Продолжить»



Переконфигурация устройства на другую WIFI сеть (режим диагностики):

- ☑ Убедитесь, что Ваш пылесос **НЕ стоит на базе.**
- ☑ Выполните следующие действия с задержкой не более **3 секунды**:

- Зажмите и удерживайте обе кнопки на панели устройства до звукового сигнала
- Затем повторно зажмите и удерживайте обе кнопки на панели устройства до звукового сигнала
- Экран «Дом»: нажмите кнопку «Новое устройство».
- В списке «Все устройства» выберите пылесос (G2 3200).
- Нажмите «Продолжить»
- В приложении появится запрос на подключение к сети WIFI «G2 3200», нажмите «Подключить».

На следующем экране вас попросят провести сопряжение с устройством:

1. Зажмите и удерживайте обе кнопки на панели устройства до звукового сигнала
2. Затем в приложении нажмите «Продолжить»
 - В открывшемся экране выберите желаемое действие: «Оставить конфигурацию и продолжить» - в таком случае пылесос останется сконфигурирован на текущую сеть WIFI, но Ваш телефон сможет управлять им через сеть интернет, либо «Переконфигурировать устройство» - в таком случае Вам будет предложено переконфигурировать устройство на новую сеть WIFI.
 - Если Вы выбрали «переконфигурировать устройство»: укажите название и пароль WIFI сети, на которую вы хотите настроить устройство, и нажмите «Подключить».
 - Дождитесь завершения процедуры конфигурации.
 - Нажмите «Продолжить»

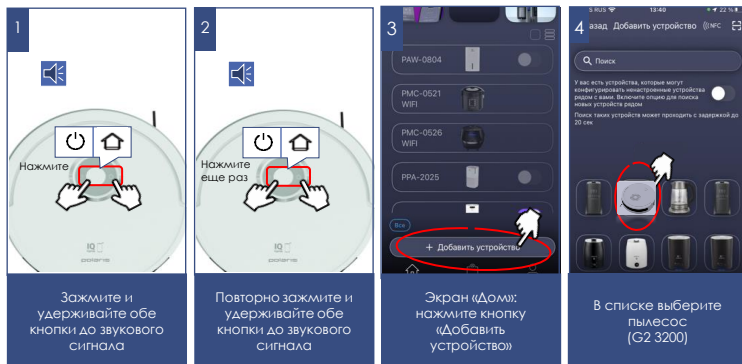

ВОЗВРАТ ПЫЛЕСОСА К ЗАВОДСКИМ НАСТРОЙКАМ WIFI

- ✓ Убедитесь, что Ваш пылесос **НЕ стоит на базе.**
- ✓ Выполните следующие действия с задержкой не более **3 секунд**:

- A. Зажмите и удерживайте на корпусе прибора обе кнопки до звукового сигнала.
- B. Затем повторно зажмите и удерживайте на корпусе прибора обе кнопки до звукового сигнала.
- C. Третий раз зажмите и удерживайте на корпусе прибора обе кнопки до звукового сигнала. Дождитесь перезагрузки устройства и проведите процедуру конфигурации заново.



1. Старт/стоп
2. Дистанционное управление направлением движения (джойстик)
3. Установка интенсивности мощности всасывания
4. Установка интенсивности подачи воды
5. Индикация уровня заряда батареи
6. Индикация времени и площади текущей уборки
7. Выбор режима работы:
 - а) Авто
 - б) Уборка по периметру
 - в) Уборка по спирали
 - д) Возврат на базу
8. Установка расписания уборки по дням недели
9. Включение/выключение звука на устройстве
10. Функция «Find me» – при нажатии на кнопку, пылесос начинает подавать звуковой сигнал, что поможет Вам найти пылесос, если он где-то застрял.
11. Выбор типа уборки: влажная/сухая/комбинированная уборка



МЕНЮ «НАСТРОЙКИ»

13. Название устройства – вы можете переименовать устройство, придумав ему любое имя
14. Помещение и комната – вы можете определить местоположение своего прибора в доме, задав соответствующее помещение и комнату
15. Контроль срока службы расходных материалов: боковых и основной щетки, воздушного фильтра и моющей насадки.
16. Настройка передачи прав пользования пылесосом
17. Отображение состояния сети
18. Настройка Уведомлений в процессе работы пылесоса
19. История действий пылесоса



ВАЖНО: срок службы расходных материалов, в том числе и контейнера для пыли, учитывается только исходя из суммарного времени работы пылесоса. При достижении наработки времени для замены или очистки аксессуара приложение выдает напоминание о необходимости очистки/замены. При замене расходных материалов или опорожнении контейнера для пыли необходимо зайти в меню «Расходные материалы» и нажать кнопку «Заменить» под соответствующим расходным материалом для сброса счетчика времени работы!

ВОЗМОЖНОСТЬ ЗАПУСКА ТОГО ИЛИ ИНОГО РЕЖИМА В ЗАВИСИМОСТИ ОТ ТЕКУЩЕГО РЕЖИМА РАБОТЫ

Запуск режима/текущий статус	Робот стоит на базе	Робот на паузе (не заряжается и ничего не делает)	Автоматический режим уборки	Режим работы по спирали	Режим работы по периметру	Режим возврат на базу
АВТО	+	+	Текущий режим	НЕТ	+	НЕТ
По спирали	НЕТ	+	+	Текущий режим	НЕТ	НЕТ
По периметру	+	+	+	НЕТ	Текущий режим	НЕТ
Возврат на базу	НЕТ	+	+	+	+	Текущий режим

ДОПОЛНИТЕЛЬНЫЕ ФУНКЦИИ ПРИЛОЖЕНИЯ

- 1. Панель быстрого запуска:** на странице прибора в приложении внизу есть панель с четырьмя ячейками для быстрого запуска выбранных программ и режимов. Для помещения в эту панель любого, понравившегося Вам режима, просто зажмите его кнопку и перетащите на панель, не отпуская пальца.

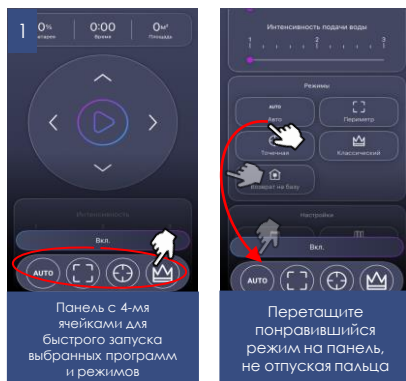

Панель с 4-мя ячейками для быстрого запуска выбранных программ и режимов

Перетащите понравившийся режим на панель, не отпуская пальца

- 2. Контроль прав доступа к прибору:** для активации контроля прав, Вам необходимо зайти на страницу устройства в приложении, нажать в правом верхнем углу символ настройки («звездочка») выбрать пункт «Контроль прав» и перевести выключатель «Включить контроль прав» в положение «Включено». После этого Вы автоматически становитесь администратором устройства с полными правами доступа к нему, все остальные пользователи получают уровень доступа «Просмотр». Вы можете определить персональный уровень доступа для каждого пользователя. Все новые пользователи, которые будут подключаться к прибору уже после того, как Вы активировали на нем функцию контроля прав, будут получать уровень доступа «Просмотр» и не смогут управлять прибором до тех пор, пока Вы, или другой администратор прибора не дадут этому пользователю соответствующие права на управление.

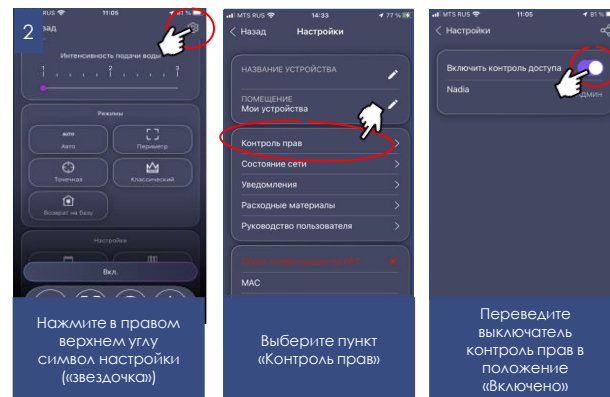

Нажмите в правом верхнем углу символ настройки («звездочка»)

Выберите пункт «Контроль прав»

Переведите выключатель контроль прав в положение «Включено»

3. Возможность поделиться устройством

Вы можете просто поделиться управлением своего устройства с любым человеком, у кого установлено приложение Polaris IQ Home. Для этого Вам необходимо зайти на страницу устройства в приложении, нажать в правом верхнем углу символ настройки («звездочка») выбрать пункт «Контроль прав» и нажать на символ «Поделиться» в правом верхнем углу. После этого вы увидите на экране QR код данного устройства.

Для того, чтобы принимающей стороне просканировать данный QR код, ей необходимо на главном экране приложения нажать кнопку «Новое устройство» и в появившемся окне нажать на пиктограмму сканера в правом верхнем углу. Затем необходимо направить камеру телефона на предоставленный передающей стороной QR код и следовать подсказкам системы.

QR код можно передавать любым удобным способом: почта, мессенджеры, социальные сети. QR код прибора остается неизменным до момента активации режима Reset на приборе. После Reset старый QR код более не действителен.

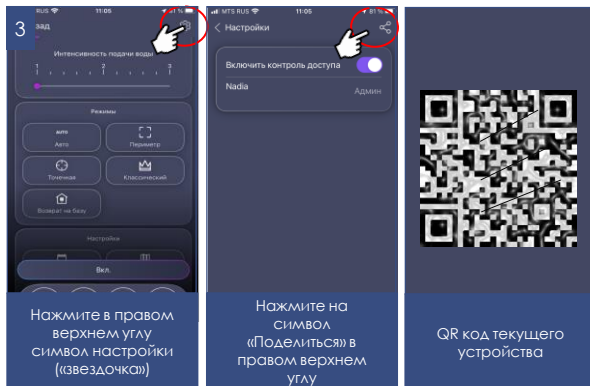

4. Связь со службой поддержки



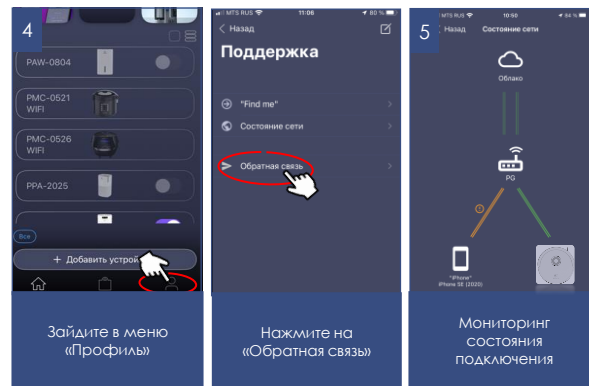

Зайдите в меню «Профиль/Поддержка» и нажмите значок нового сообщения в правом верхнем углу – откроется чат поддержки. Опишите Ваши проблемы, прикрепите скриншоты и видео. Специалисты службы поддержки помогут Вам во всем разобраться.

5. Мониторинг состояния подключения

Нажав в настройках прибора на соответствующую кнопку, можно оценить качество подключения на всех участках сети и запустить универсальный помощник для получения рекомендаций и проведения дополнительных настроек.



УПРАВЛЕНИЕ ПЫЛЕСОСОМ БЕЗ ИСПОЛЬЗОВАНИЯ УДАЛЕННОГО КОНТРОЛЯ

1. Установите пылесос на пол панелью управления вверх.
2. Нажмите и удерживайте несколько секунд кнопку ВКЛ/ВЫКЛ  . После включения индикатор работы будет светиться постоянно белым цветом.
3. Для запуска основной программы нажмите однократно без удержания кнопку ВКЛ/ВЫКЛ  на приборе, робот начнет уборку помещения.
4. Повторное нажатие кнопки ВКЛ/ВЫКЛ  на приборе остановит уборку и пылесос перейдет в режим «Пауза».
5. Для возврата на базу нажмите кнопку «Дом»  на приборе.
6. Для отключения пылесоса нажмите и удерживайте кнопку ВКЛ/ВЫКЛ 



ЧИСТКА И УХОД ЗА ПРИБОРОМ

1. Перед обслуживанием и чисткой убедитесь, что прибор отключен от зарядного устройства, а зарядное устройство – от сети.
2. Не погружайте прибор и зарядное устройство в воду или другие жидкости.
3. Не используйте бензин, спирт и химические растворители для очистки прибора.
4. Металлические части прибора протирайте чистой сухой тканевой салфеткой.
5. Пластиковые части прибора протирайте влажной отжатой тканевой салфеткой. Капель воды быть не должно.
6. Храните прибор в сухом прохладном месте.

- Применение нагрева не допускается.
- Установите фильтрующие элементы.
- Не устанавливайте в прибор влажные фильтры.
- Во избежание попадания пыли в мотор, не используйте деформированные либо поврежденные фильтры. Замените их на новые оригинальные.
- Закройте пылесборник и установите универсальный контейнер на место.

ОЧИСТКА ПЫЛЕСБОРНИКА 2 в 1

После каждой уборки:

- Нажмите указательными пальцами рук на кнопки по бокам пылесборника. Извлеките контейнер, потянув его на себя.
- Проверьте, нет ли инородных предметов, застрявших в каналах. При необходимости удалите их.
- Разместив пылесборник над емкостью, откройте крышку и вытряхните пыль.
- Отсоедините держатель с фильтром от крышки.
- Извлеките фильтр.
- Очистите HEPA-фильтр легким постукиванием о ровную поверхность запыленной стороной вниз или с помощью специальной щеточки. При необходимости промойте HEPA-фильтр грязной стороной вниз под слабой струей воды комнатной температуры, не используя моющие средства
- Промойте пылесборник чистой водой.
- Просушите естественным способом фильтры и пылесборник перед установкой.





После влажной уборки:

- Извлеките контейнер, потянув его на себя. Не переворачивайте его.
- Откройте крышку бака и вылейте остаток воды, наклоняя контейнер в сторону крышки бака.
- Снимите держатель с микрофиброй.
- Снимите микрофибру с держателя и промойте микрофибру водой с моющим средством, прополощите в чистой воде, просушите естественным способом (без нагрева).
- Храните контейнер и держатель с микрофиброй в сухом состоянии.
- Выполните очистку пылесборника, см. предыдущий раздел, и установите контейнер на место.

ОБРАЩАЕМ ВАШЕ ВНИМАНИЕ!



Использование воды с повышенным уровнем жесткости может повлечь за собой засорение жиклеров подачи воды в компоненте товара (в контейнере, модуле подачи воды, щетке, базе для мойки и очистки и т.п.) отложениями растворенных в воде солей и примесями. Это не является производственным недостатком товара.

Изготовитель рекомендует использовать умягченную очищенную воду без примесей или регулярно производить очистку отверстия жиклеров. При засорении жиклеров подачи воды отложениями потребитель может:

- Самостоятельно произвести их очистку путем замачивания контейнера на несколько часов в растворе средства для снятия накипи для чайников, утюгов или кофемашин, приготовленном в соответствии с инструкцией к концентрату средства. После этого промыть контейнер чистой водой и, при необходимости прочистить отверстия жиклеров иглой соответствующего диаметра, не расширяя исходного диаметра отверстия механическим воздействием, или продуть отверстия сжатым воздухом;
- Обратиться в АСЦ Polaris или к стороннему квалифицированному специалисту для проведения очистки отверстий жиклеров от отложений или для приобретения нового компонента вместо засоренного.



ОЧИСТКА ЦЕНТРАЛЬНОЙ ЩЕТКИ

Электрическая щётка предназначена для сбора бытовой пыли с пола и ковровых покрытий при помощи вращающегося щетинного валика. Её конструкция очень чувствительна к засорению длинными волосами, шерстью, нитками и т.п. В случае образования засора, немедленно прекратите использование пылесоса, и примите меры к очистке щетинного валика. **Очистку следует производить после каждой уборки.**

Валик имеет отдельный электропривод, который включается одновременно с мотором пылесоса.

Для очистки валика:

- Переверните пылесос вверх дном и расположите его задней частью «к себе».
- Снимите рамку крепления валика электрощетки, для чего слегка нажмите на язычки защелок фиксатора («к себе») и приподнимите дальний край рамки, после чего извлеките рамку.
- Приподнимите правую сторону щетинного валика, потянув вправо, выведите его из зацепления с приводом и извлеките из гнезда. Когда щетинный валик извлечён из корпуса, его можно легко очистить от намотавшихся волос и ниток с помощью острого ножа или ножниц. Обратите внимание на свободу вращения узла подшипника на правом конце валика. При затрудненном вращении, снимите подшипник и очистите от мусора.
- Сборку и установку щетинного валика на место в корпус щётки проводите в обратной последовательности.
- В случае сильного засорения деталей щётки и электропривода обратитесь в авторизованный сервисный центр для разборки и чистки.



ОЧИСТКА БОКОВОЙ ЩЕТКИ

1. Переверните прибор.
2. Проверьте, нет ли каких-либо повреждений щетки и/или инородных тел, намотавшегося мусора.
3. При необходимости снимите щетку для очистки/замены, используя отвертку (не входит в комплект).
4. Протрите щетку тканью, смоченной в теплой воде и хорошо отжатой. Очистку производите после каждой уборки.
5. В случае повреждения боковой щетки своевременно производите ее замену.

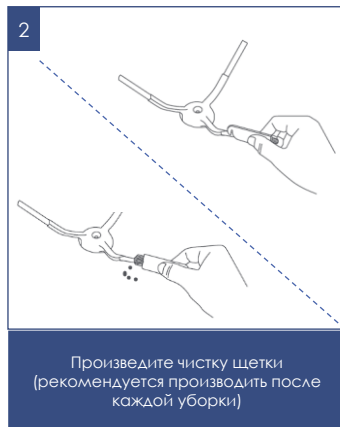

ОЧИСТКА ДАТЧИКОВ И КОНТАКТОВ

- Проверните прибор.
- Очищайте переднее колесо от накопления мусора. При необходимости колесо можно снять, поддев его под оси тонкой плоской отверткой (не входит в комплект).
- Очищайте сенсоры антипадения от пыли мягкой тканью, без механического воздействия.
- Очищайте сухой мягкой тканью контактные площадки на задней стенке пылесоса и на базе.
- Отключайте пылесос удержанием кнопки  5 секунд при длительной паузе в эксплуатации.
- Работы, связанные с очисткой внешних узлов пылесоса, не входят в гарантийное обслуживание.

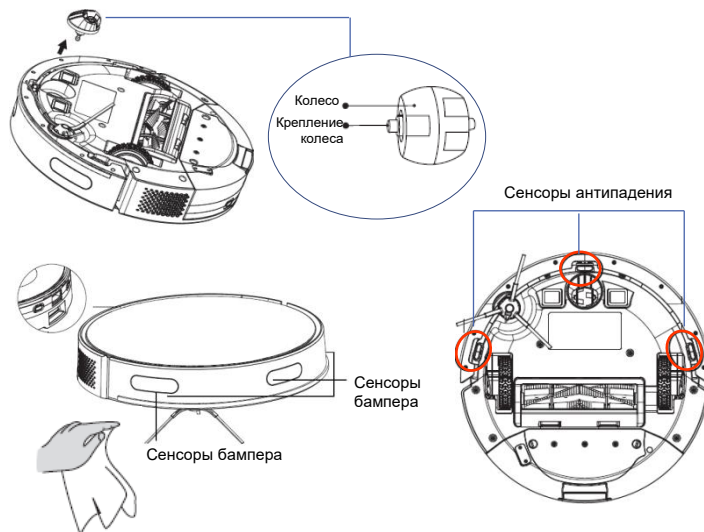

НЕИСПРАВНОСТИ И МЕТОДЫ ИХ УСТРАНЕНИЯ

В таблице перечислены наиболее распространенные проблемы, которые могут возникнуть при использовании

№	Проблема	Метод устранения проблемы
1	Боковое колесо застряло	Прочистите колесо и перезапустите робот
2	Боковая щетка застряла	Прочистите боковую щетку и перезапустите робот
3	Фильтр забит	Очистите пылесборник и фильтры от пыли и грязи
4	Не вращается основная щетка	Снимите и очистите основную щетку
5	Бампер зажат	Проверьте наличие свободного хода бампера спереди и с боковых сторон. При отсутствии свободного хода удалите причину заедания (застрявший мусор). При невозможности устранения заедания бампера без разборки прибора, обратитесь в АСЦ POLARIS
6	Датчики антипадения загрязнены, робот поднят одной стороной	Переместите робот в светлое пространство, прочистите датчики антипадения.
7	Робот не может вернуться на базу	Убедитесь, что нет препятствий перед базой. Протрите контакты базы и робота.



Внимание! Если с помощью описанных выше шагов Вы не можете устранить проблему своими силами, обратитесь, пожалуйста, в Авторизованный сервисный центр POLARIS.

УСТРАНЕНИЕ ВОЗМОЖНЫХ ПРОБЛЕМ ПРИ УБОРКЕ

№	Проблема	Возможные причины	Рекомендуемые действия
1	Робот не включается и не заряжается	Нет контакта с базой. База не подключена к адаптеру. Использован нештатный адаптер зарядки.	- Проверьте соединение робота с базой. - Подключите базу к адаптеру. - Используйте штатный адаптер зарядки.
2	Робот движется рывками на одном месте.	В приводы колес или щеток попал, или намотался посторонний предмет	Робот автоматически пытается освободиться. Если это невозможно – помогите ему.
3	Робот следует на базу для зарядки, не закончив уборку.	При низком уровне заряда робот следует на базу. На разных покрытиях затраты энергии различны.	Зарядите робот. Время автономной работы робота зависит от сложности помещения, количества мусора и режима уборки.
4	Робот не выполнил запланированную уборку.	Отключено питание робота. Робот разряжен. Переполнен пылесборник.	- Включите робот. - Когда робот находится в режиме ожидания, убедитесь, что он заряжен, чтобы у него было достаточно энергии для работы. - Очистите пылесборник



ОПИСАНИЕ ПРОБЛЕМ И СПОСОБОВ ИХ УСТРАНЕНИЯ В ОТНОШЕНИИ ПОДКЛЮЧЕНИЯ WIFI

30

ПРОБЛЕМА	ПРИЧИНА	СПОСОБ УСТРАНЕНИЯ
Устройству не удается подключиться к Wi-Fi роутеру	1. В процессе подключения происходит сбой	<ul style="list-style-type: none">a) Убедитесь в том, что Ваш прибор поддерживается в приложении: на главном меню приложения нажмите кнопку «Добавить устройство» и разверните список «Все устройства»;b) Убедитесь в том, что Ваш роутер работает на частоте 2,4 MHz, режим сети 802.11 b/g/n, в имени сети отсутствуют русские буквы и служебные символы (%;/? и т.п.). Для настройки роутера обратитесь к инструкции к Вашему роутеру;c) Убедитесь в том, что Ваш роутер не накладывает дополнительных ограничений на входящие подключения (например, подключение только указанных MAC-адресов). Для настройки роутера обратитесь к инструкции к Вашему роутеру.d) Убедитесь в том, что у Вас установлена последняя версия программы;e) При первом подключении, выключите на телефоне VPN и блокировщики рекламы, если установлены. Если у Вас Iphone, зайдите в меню настройки/Bluetooth и переведите триггер в положение «выключено». При этом важно сделать это именно в настройках, а не в вытаскиваемой на экране «шторке». После подключения все упомянутые программы и режимы можно будет включить обратно.f) Выгрузите программу из памяти телефона и запустите еще раз: откройте список открытых приложений в телефоне и смахните вверх запущенное окно программы Polaris IQHome, затем заново запустите программу и повторите процесс подключения;g) Необходимо дать приложению все запрашиваемые разрешения.h) Активируйте режим диагностики прибора – обратитесь к разделу «Настройка подключения» в Инструкции пользователя;i) Проведите сброс настроек прибора (Reset) - обратитесь к разделу «Настройка подключения» в Руководстве пользователя;
Устройству не удается подключиться к Wi-Fi роутеру	2. Подключение проведено успешно, прибор появился в списке приборов в приложении, но управление им недоступно.	Убедитесь в том, что Ваш телефон произвел обратное переподключение на WIFI сеть. Для этого откройте раздел WIFI настроек телефона и в случае необходимости подключитесь к Вашей сети WIFI вручную.
Устройству не удается подключиться к Wi-Fi роутеру	3. Прибор был успешно подключен, но неожиданно перестал реагировать на команды из приложения	Зайдите на страницу прибора и в правом верхнем углу нажмите звездочку. Далее в разделе «Диагностика соединения» ознакомьтесь с диаграммой диагностики. Нажмите на восклицательный знак рядом с красным участком сети и следуйте инструкциям интерактивного помощника
Прибор не реагирует на нажатие кнопок на панели прибора	4. Включена функция защиты от случайного нажатия	Выключите защиту в приложении, либо с панели прибора



Не нашли ответа на Вашу проблему?

Ознакомьтесь с дополнительной информацией или свяжитесь со службой поддержки в профиле пользователя в приложении или по телефону горячей линии

ТРЕБОВАНИЯ ПО УТИЛИЗАЦИИ



Электроприборы транспортируют всеми видами транспорта в соответствии с правилами перевозки грузов, действующими на транспорте конкретного вида. При перевозке прибора используйте оригинальную заводскую упаковку.



Отходы, образующиеся при утилизации изделий, подлежат обязательному сбору с последующей утилизацией в установленном порядке и в соответствии с действующими требованиями и нормами отраслевой нормативной документации, в том числе в соответствии с СанПиН 2.1.3684-21 "Санитарно-эпидемиологические требования к содержанию территорий городских и сельских поселений, к водным объектам, питьевой воде и питьевому водоснабжению, атмосферному воздуху, почвам, жилым помещениям, эксплуатации производственных, общественных помещений, организации и проведению санитарно-противоэпидемических (профилактических) мероприятий"



Внимание! После окончания срока службы не выбрасывайте прибор вместе с бытовыми отходами. Передайте его в специализированный пункт для дальнейшей утилизации. Этим Вы сможете защитить окружающую среду.

ТЕХНИЧЕСКИЕ ХАРАКТЕРИСТИКИ

PVCR G2 3200 IQ Home Aqua – робот-пылесос бытовой электрический торговой марки POLARIS

Диаметр прибора: 330 мм

Высота прибора: 74 мм

Объем пылесборочного контейнера: 300 мл

Объем бака для воды – 300 мл

Мощность прибора: 50 Вт

Источник питания: аккумуляторная батарея Li-on 3200 мАч 14,4 В

Время зарядки АКБ: до 4,5 часов

Время работы от АКБ: до 140 минут

Зарядное устройство

Характеристики зарядного устройства:

Входное напряжение: 100-240 В, 0,5А

Частота: 50/60 Гц

Выходное напряжение: 20 В

Максимальный ток нагрузки: 600 мА

Класс защиты – 2



Примечание: вследствие постоянного процесса внесения изменений и улучшений, между инструкцией и изделием могут наблюдаться некоторые различия. Производитель надеется, что пользователь обратит на это внимание.

ХРАНЕНИЕ

1. Электроприборы хранятся в закрытом сухом и чистом помещении при температуре окружающего воздуха не ниже плюс 5°C и не выше плюс 40°C с относительной влажностью не выше 70% и отсутствии в окружающей среде пыли, кислотных и других паров, отрицательно влияющих на материалы электроприборов.
2. Храните прибор в недоступном для детей месте.

ТРАНСПОРТИРОВКА



Электроприборы транспортируют всеми видами транспорта в соответствии с правилами перевозки грузов, действующими на транспорте конкретного вида. При перевозке прибора используйте оригинальную заводскую упаковку.

Транспортирование приборов должно исключать возможность непосредственного воздействия на них атмосферных осадков и агрессивных сред.

РЕАЛИЗАЦИЯ

Правила реализации не установлены.

ИНФОРМАЦИЯ О СЕРТИФИКАЦИИ

Продукция прошла процедуру подтверждения соответствия требованиям ТР ТС 004/2011 «О безопасности низковольтного оборудования», а также ТР ТС 020/2011 «Электромагнитная совместимость технических средств» и маркируется единым знаком обращения продукции на рынке государств-членов Таможенного Союза.

Информацию о номере сертификата/декларации соответствия и сроке его действия Вы можете получить в месте приобретения изделия POLARIS или у Уполномоченного представителя изготовителя.



Срок службы изделия: 3 года

Гарантийный срок: 24 месяца со дня покупки

В состав изделия входят комплектующие, подверженные естественному износу и/или имеющие ограниченный срок службы и подлежащие плановой возмездной замене по мере выработки их ресурса. На эти комплектующие Изготовитель устанавливает ограниченную гарантию. В данном товаре таковыми являются:

- Аккумуляторная батарея – срок гарантии 6 месяцев

Дата производства: указана на шильдике прибора

Изготовитель:

НИНБО ХЭНСФОРТ ОВЕРСИЗ ЭЙША ЛИМИТЕД

Адрес: № 158 Доншан Лю, Хушан Чжэдао, Цыси, Провинция Чжэцзян, КНР

Manufacturer: NINGBO HANSFORT OVERSEAS ASIA LIMITED

No. 158 Dongshan Lu, Hushan Jiedao, Cixi City, Zhejiang Province, PRC

Импортер и Уполномоченный представитель изготовителя в РФ и государствах-членах Таможенного Союза: ООО "ЭйДжиАй Электроникс", Россия, 115419, г. Москва, улица Орджоникидзе, д. 11, строение 3, этаж 4 помещение 1 комната 13, Тел. +7 (495) 419-11-78
Телефон единой справочной службы 8-800-700-11-78

На заводе:

ICEE INNOVATION LIMITED - АЙЛАЙФ ИННОВЕЙШН ЛИМИТЕД

2/F-3/F, Bld B, Hytera Industrial Park, 4th Baolong Road, Longgang, ShenZhen, China 2-3 этаж, строение В, Промышленный парк Хитера, 4-я Баолунг роад, Лунганг, Шеньчжэнь, Китай

ГАРАНТИЙНЫЕ ОБЯЗАТЕЛЬСТВА

Изделие: Робот-пылесос бытовой электрический

Модель: PVC9 G2 3200 IQ Home Aqua

Настоящая гарантия действует в течение 24 месяцев с подтвержденной даты приобретения изделия и подразумевает гарантийное обслуживание изделия в соответствии с Законом РФ «О защите прав потребителей».

- Гарантийные обязательства изготовителя распространяются на все модели, выпускаемые под торговой маркой («POLARIS») и приобретенные у уполномоченных изготовителем продавцов, в странах, где предоставляется гарантийное обслуживание (независимо от места покупки).
- Изделие должно использоваться в строгом соответствии с руководством по эксплуатации и соблюдением правил и требований по безопасности.
- Настоящая гарантия не распространяется на недостатки, возникшие после передачи товара потребителю вследствие:
 - Химического, механического или иного воздействия, попадания посторонних предметов, жидкостей, насекомых и продуктов их жизнедеятельности внутрь изделия;

- Неправильной эксплуатации, заключающейся в использовании изделия не по его прямому назначению, а также установки и эксплуатации изделия с нарушением требований Руководства по эксплуатации и правил техники безопасности;
 - Отложения извещевого осадка, водного камня и накипи из-за использования воды с высоким содержанием минеральных веществ, из-за применения моющих средств;
 - Использования изделия в целях, для которых оно не предназначено;
 - Нормальной эксплуатации, а также естественного износа, не влияющие на функциональные свойства: механические повреждения внешней или внутренней поверхности (вмятины, царапины, потертости), естественные изменения цвета металла, в т.ч. появление радужных и темных пятен, а также - коррозии на металле в местах повреждения покрытия и непокрытых участках металла;
 - Износа деталей отделки, ламп, батарей, защитных экранов, фильтров, накопителей мусора, ремней, щеток и иных деталей с ограниченным сроком использования;
 - Ремонта изделия, произведенного лицами или организациями, не являющимися Авторизованными сервисными центрами;
 - Повреждений изделия при транспортировке, некорректного его использования, а также в связи с непредусмотренными конструкцией изделия модификациями или самостоятельным ремонтом.
- Изготовитель не несет гарантийные обязательства, если на изделии отсутствует паспортная идентификационная табличка, либо данные в ней стерты или исправлены.
 - Настоящая гарантия действительна только для изделий, используемых для личных бытовых нужд, и не распространяется на изделия, которые используются для коммерческих, промышленных или профессиональных целей.

Внимание!! Изготовитель не несет ответственности за возможный вред, прямо или косвенно причиненный изделием POLARIS людям, домашним животным, окружающей среде, или ущерб имуществу в случае, если это произошло в результате несоблюдения правил или условий эксплуатации и установки изделия, умышленных или неосторожных действий потребителя или третьих лиц.

По всем вопросам, связанным с техническим обслуживанием, проверкой качества, гарантийным и постгарантийным ремонтом изделий POLARIS обращайтесь в ближайший Авторизованный сервисный центр POLARIS или к продавцу – уполномоченному дилеру POLARIS

Гарантийный ремонт изделий POLARIS осуществляют только Авторизованные сервисные центры POLARIS.

*Адреса Авторизованных сервисных центров на сайте Компании: www.polaris.ru

Для подтверждения даты приобретения изделия при гарантийном ремонте или предъявления иных предусмотренных законом требований просим Вас сохранять документы о покупке.

Таковыми документами могут являться заполненный гарантийный талон POLARIS, , кассовый чек или квитанция Продавца, иные документы, подтверждающие дату и место покупки. При не предоставлении документа, подтверждающего дату приобретения изделия, срок гарантии исчисляется с даты изготовления изделия.

Дата изготовления указана на паспортной идентификационной табличке, находящейся на задней стенке изделия.



МАЗМҰНЫ

Жалпы ақпарат	34
Аспаптың қауіпсіздік бойынша жалпы ұсынымдар	34
Осы аспаптың қауіпсіздігі жөнінде арнайы нұсқаулар	36
Пайдалану саласы	37
Жиынтықтама	37
Аспаптың сипаты	37
Аспапты ашу және пайдалануға дайындау	39
Аспаптың аккумуляторлық батареясы (АКБ) – зарядтау/ауыстыру	39
Шаңсорғыш индикаторларының белгіленуі	41
Тазалауға арналған кеңістікті дайындау	41
Пайдалану	41
Қашықтықтан бақылау функциясын баптау және пайдалану	43
Шаңсорғышты қашықтықтан бақылауды пайдаланбай басқару	55
Тазалау және күтім	56
Ақаулықтар және оларды жою әдістері	60
WiFi қосылуына қатысты мәселелер мен оларды жою тәсілдердің сипаттамасы	61
Кәдеге жарату бойынша талаптар	62
Сақтау/Тасымалдау/Өткізу	62
Техникалық сипаттамалары	62
Сертификаттау туралы ақпарат	63
Кепілдікті міндеттемелер	63

ЖАЛПЫ АҚПАРАТ

Осы пайдалану жөніндегі нұсқаулық тұрмыстық шаңсорғыштың, **PVCR G2 3200 IQ Home Aqua POLARIS** (бұдан әрі мәтін бойынша – робот, шаңсорғыш, аспап) техникалық деректерімен, құрылысымен, пайдалану және сақтау ережелерімен танысуға арналған.

Құрметті сатып алушы!

Сізге **POLARIS** брендімен шығарылатын өнімдерді таңдағаныңыз үшін алғыс білдіреміз. Біздің өнімдеріміз сапалық, функционалдың және дизайнының жоғары сапалығына сәйкес жасалған. Сіз біздің фирмамыздың жаңа өнімін сатып алғаныңызға риза болатыныызға сенімдіміз.

Аспапты пайдалануды бастар алдында Сіздің қауіпсіздігіңізге қатысты маңызды ақпараты бар осы нұсқаулықты, сондай-ақ аспапты дұрыс пайдалану және оны күту жөніндегі ұсыныстарды мұқият және толық оқып шығыңыз.

Нұсқаулықты кепілдік картасымен, кассалық чекпен, мүмкіндігінше картон қораппен және қаптама материалмен бірге сақтап қойыңыз.

ҚАУІПСІЗДІК ТУРАЛЫ ЖАЛПЫ ҰСЫНЫМДАР

- Аспапты пайдалану «Тұтынушылардың электр қондырғыларын техникалық пайдалану ережелеріне» сәйкес жүргізілуі керек.
- Аспап тек қана тұрмыста пайдалануға арналған.
- Пайдаланар алдында осы Нұсқаулықты мұқият оқыңыз және оны сақтап қойыңыз.
- Аспап тек мақсаты бойынша пайдаланылуы тиіс.
- Бұл аспап физикалық, жүйке немесе психикалық ауытқулары немесе тәжірибе мен білімнің жеткіліксіздігі бар адамдардың (балаларды қоса алғанда), мұндай адамдарға қадағалау жүзеге асырылатын немесе олардың қауіпсіздігіне жауап беретін адамның осы аспапты пайдалануына қатысты оларға нұсқау беретін жағдайларды қоспағанда, пайдалануына арналмаған. Балаларды аспаппен ойнауға жол бермеу мақсатында, қадағалауды жүзеге асыру қажет.



Назар аударыңыз! Аспапты ванналар, шұңғылшалар немесе сумен толтырылған басқа ыдыстар маңында пайдаланбаңыз.

- Ешбір жағдайда аспапты суға немесе басқа да сұйықтықтарға батырмаңыз.
- Аспапты іске қосар алдында, оны қарап тексеріп шығыңыз. Аспаптың және аксессуарлардың көзге көрінетін зақымданулары болса, проблеманы жойғанша оны пайдаланбаңыз.
- Аккумуляторды (АКБ) зарядтау үшін тек қана осы үлгідегі шаңсорғыш жиынтығына кіретін зарядтау құрылғысын (адаптерді) және зарядтау базасын пайдаланыңыз. Бұл адаптерді басқа мақсаттарда пайдаланбаңыз.

- Зарядтау базасының, адаптердің немесе қуат баусымының зақымдануы болғанда адаптерді еш жағдайда розеткаға қоспаңыз. Зарядтау базасын және адаптерді ауыстыру (жөндеу) қажет болғанда авторланған сервис орталығына хабарласыңыз. Зарядтау базасын және адаптерді бөлшектемеңіз!
- Аспап тек қана зарядтау базасы арқылы зарядталады. АКБ зарядталу қажеттілігі аспаппен автоматты түрде анықталады.
- Батареяны зарядтауды қамтамасыз ету үшін, базаны розетканың жанына жиналатын бөлменің қабырғасына қойыңыз, содан кейін адаптер айырын розеткаға салыңыз. Адаптерді желіге қосылған күйде қалдырмаңыз және, аспап пайдаланылмайтын болса, зарядтау базасын еденде қалдырмаңыз.



Назар аударыңыз! Зарядтау базасының түйіспелерін металл заттармен өзара түйіқтауға үзілді-кесілді түрде тыйым салынады!

- Адаптерді тек айнымалы ток көзіне (~) қосыңыз. Қосар алдында адаптер желіде қолданылатын кернеуге арналған екеніне көз жеткізіңіз.
- Кез келген қате қосу Сізді көпідікті қызмет көрсету құқығынан айырады.
- Бейстандартты қуат көздерін немесе іске қосу құрылғыларын пайдаланбаңыз.



Аспапты сыртқы төтенше әсерлерге ұшыратпаңыз



Аспапты кез келген соққылардан сақтаңыз



Шаңсорғышты тазарту үшін химиялық еріткіштерді пайдаланбаңыз



Аспапты шұңғылшаға қоймаңыз! Аспаптың корпусы құрғақ болуы тиіс!

- Аспапты үй-жайдан тыс пайдаланбаңыз. Аспапты ыстықтан, тікелей күн сәулесінен, өткір бұрыштарға соғылудан, ылғалдылықтан сақтаңыз (еш жағдайда аспапты суға батырмаңыз).
- Қуат адаптерін желіге дымқыл қолмен қоспаңыз (оған қол тигізбеңіз).
- Аккумулятордың зарядталуы аяқталғаннан кейін, егер аспап күнделікті пайдаланылмайтын болса, станцияны әрқашан желіден ажыратып қойыңыз. Батареяның тез таусылуын болдырмау үшін, шаңсорғышты сақтаған кезде түймені $\approx 4-5$ секунд басып,  қоректі өшіріңіз.
- Шаңсорғыш күнделікті және қашықтықтан пайдаланылғанда база қосылған болуы керек, шаңсорғыш тазалаулар арасында, батареяның жылдам разрядталуына жол бермеу үшін, базада орналасуы керек.**
- Аспапты, зарядтау базасын және адаптерді бақылаусыз қалдырмаңыз. Құрылғыны, зарядтау базасын және адаптерді балалар үшін қолжетімсіз жерде сақтаңыз.
- Адаптерді немесе зарядтау базасын, оларды қуат баусымынан ұстап, тасымалдауға болмайды. Сондай-ақ, адаптерді, оның қуат баусымынан ұстап, желіден ажыратуға тыйым салынады. Адаптерді желіден ажыратқанда, ток өткізгіш істіктерге қол тигізбей, адаптердің корпусынан ұстаңыз.
- Аспапқа және жиынтыққа кіретін аксессуарларға өз бетінше жөндеу жүргізбеңіз. Біліксіз жөндеу пайдаланушы үшін тікелей қауіп төндіреді. Жөндеу, тексеру және реттеу тек қызмет көрсету орталығының білікті мамандарымен жүргізілуі тиіс.
- Аспапты жөндеу үшін тек түпнұсқа қосалқы бөлшектер пайдаланылуы мүмкін.
- Назар аударыңыз!
- Кез келген сипатты ақаулықтар пайда болғанда POLARIS авторланған сервистік орталыққа немесе Polaris ресми сатушысына жүгініңіз.

Назар аударыңыз!



Кез келген сипатты ақаулықтар пайда болғанда POLARIS авторланған сервистік орталыққа немесе Polaris ресми сатушысына жүгініңіз.

ОСЫ АСПАПТЫҢ ҚАУІПСІЗДІГІ ЖӨНІНДЕ АРНАЙЫ НҰСҚАУЛАР



Шаңсорғыш жұмыс істеген кезде жинастырылатын бөлме еденіне жұмыс істеп тұрған жылыту құралдарын және басқа да жылу көздерін орналастырмаңыз.

- Шаңсорғышты шаңжинағыш әмбебап контейнерсіз, сондай-ақ осы нұсқаулыққа сәйкес тиісті түрде орнатылған және қызмет көрсетілген контейнерде қарастырылған сүзгісіз пайдалануға тыйым салынады. Пайдаланар алдында шаңжинағыш және сүзгілер дұрыс орнатылғанына көз жеткізіңіз.
- Шаңсорғышты тазалау үшін химиялық еріткіштерді пайдаланбаңыз.
- Шаңсорғышпен келесі заттар мен материалдарды жинамаңыз:
 - жанғыш заттар: күл, шоқтар, тұқылдар және т.б.;
 - үшкір заттар: сынған шыны, инелер, кеңселік жапсырма шегелер, қыстырғыштар және тағы басқа;
 - принтерлерде немесе көшіру машиналарында қолданылатын бояғыш, өйткені ол электр түйкізгіш қоспа болып табылады және сүзгіден толығымен шығарылмайды;
 - улы, жарылыс қауіпті және күйдіргіш заттарды;
 - асбест немесе асбест шаңды;
 - құрылыстық гипс-цементті-әк тозаңды;
 - ылғалды шаңды және ласты;
 - ірі табақты фрагменттерді;
 - су және құрамында суы бар сұйықтықтарды.
- Тек қана өндіруші ұсынған аксессуарлар мен қосалқы бөлшектерді пайдаланыңыз.
- Шаңсорғыштың ауа кіргізетін және шығаратын тесіктерді жаппаңыз.

- Жұмыс істеп тұрған шаңсорғышты корпустың шетіне және бүйір бөліктеріне орнатуға тыйым салынады. Жұмыс істеп тұрған кезде шаңсорғыш ылғи көлденең жайғасымда, түймесі  жоғары қаратылған болуы керек. Шаңсорғыштың баспадақ басқышы шетіндегі және еден биіктігінің айырмасындағы тұрақтылығын қадағалаңыз. Баспадақ басқыштарының ені, айналмалы бүйірлік шеткаларды қоса алғанда, аспаптың габариттерінен бір жарым – екі есе аспауы тиіс, әйтпесе аспапты баспадақта пайдалануға болмайды. Аспапты баспадақта немесе қабат еденінің шетінде пайдаланар алдында оның құлаусыз баспадақтың шетіне тоқтау қабілетін көзбен шолып тексеріңіз. Тазалау кезінде алаңшалардың шеттеріне қоршау орнатып қою ұсынылады. Үй-жай әшекейінің шығыңқы элементтері, тура күн сәулелері датчиктердің іске қате қосылып кетуін тудыруы мүмкін.
- Бұл аспап қатты еден жабындарына және түгі аласа кілемдерге жарамды. Аспап тегіс емес еденде және жоғары түкті түгі биік кілемдерде, сондай-ақ еденде жатқан сымдар түріндегі кедергілер болған кезде пайдалануға болмайды.
- Кілемдерде тазалағанда бүйірлік шетка сынып қалмауы үшін оны шешіп алу ұсынылады. Егер кілемнің шетінде шашақ болса – жинастыру кезінде оны кілем астына жинап қойыңыз. Жинастыру орындарындағы дастарханнар, жапқыштар мен перделер еденге тимеуі тиіс.
- Аспап тек түпнұсқа АҚБ және жиынтықта жеткізілетін зардатуа құрылғысымен жұмыс істеуге арналған. Қуат беру және зардатуға арналған бөгде құрылғыларды пайдалану аспаптың зақымдануын тудыруы мүмкін.
- Аспапты пайдаланар алдында, еденнен шаңсорғыш қозғалысына кедергі жасайтын, сынғыш және қирағыш барлық заттарды, сондай-ақ сымдар мен ойыншықтарды жинап алыңыз.
- Аспаптарға отырмаңыз және оған заттар мен жануарларды қоймаңыз. Балағарға роботтың үстіне отыруға және оны ойыншық ретінде пайдалануға рұқсат бермеңіз.
- Егер аспап ұзақ уақыт бойы пайдаланылмайтын болса, сондай-ақ аспапты тазалау және қызмет көрсету алдында қуат көзін ажыратыңыз.
- Әрбір қолданғаннан кейін аспап пен әмбебап шаңжинағыш контейнерді тазалап отырыңыз.
- Шаңсорғышты су ағынының астына жұмаңыз, оны дымқыл шүберекпен сүртпеңіз және дымқыл еденде пайдаланбаңыз. Шаңсорғышпен ылғалды шаң мен ласты жинауға тыйым салынады.
- Батарейалардың кәдеге жаратылуын жергілікті заңдар мен ережелерге сәйкес жүргізу қажет.
- Тіпті, аспап қатты зақымдалған болса да, оны өртеуге тыйым салынды, аккумулятор жарылысқа әкелуі мүмкін.



1
Жұмыс кезінде еденнен сымдарды, кәбілдерді, жұмыс істеп тұрған қыздырғыштарды жинап қойыңыз



2
Аспапқа отырмаңыз және оған заттар мен жануарларды қоймаңыз.



3
Аспаптың үстіне ешқандай заттарды сақтамаңыз!



4
Шаңсорғыштың сатылар баспадақтарының шетіндегі тұрақтылығын қадағалаңыз

ПАЙДАЛАНУ САЛАСЫ

- Аспап осы Нұсқаулыққа сәйкес тек қана тұрмыстық пайдалануға арналған. Шаңсорғыш шаң мен ұсақ қоқыстарды сору және содан кейін дымқыл тазалау арқылы немесе аралас тазалау режимінде (бір мезгілде құрғақ және дымқыл тазалау) қатты тегіс беті бар тұрмыстық ғимараттардың еденін құрғақ тазалау үшін арналған. Аралас тазалау режимін таңдау (дымқыл+құрғақ) микроталшықты ұстағыштар орнатылған кезде мүмкін болады және Polaris IQ Home қосымшасында жүзеге асырылады. Аспап өнеркәсіптік және коммерциялық пайдалануға арналмаған.
- Сонымен қатар аспап үй-жайлардан тыс және ауа температурасы +15°C-ден төмен және ылғалдылығы жоғары жылытылмайтын үй-жайларда пайдалануға арналмаған.
- Өндіруші қате пайдалану немесе осы Пайдалану нұсқаулығында көзделмеген пайдалану нәтижесінде туындаған залал үшін жауапты болмайды.

ЖИЙНТЫҚТАМА

Құрастырылған робот-шаңсорғыш	1 дана.
Шаңжинағыш контейнер 1-де 2 құрғақ және ылғал тазалау HEPA-сүзгімен (орнатылған)	1 дана.
Ылғалды жинауға арналған микрофибра	2 дана.
Ылғал тазалауға арналған микрофибраны бекітуге арналған контейнердің саптамасы	1 дана.
АКБ (алмалы-салмалы аккумуляторлық батарея - орнатылған)	1 дана.
Зарядтауға арналған база	1 дана.
Зарядтау құрылғысы (адаптер) базаға қосулы	1 дана.
Бүйірлік щетка (орнатылған)	1 дана.
Пайдалану жөніндегі нұсқаулық	1 дана.
Кепілдік талоны	1 дана.
Тазалауға арналған щетка	1 дана.
Бүйірлік қосалқы щетка	1 дана.
Қосалқы HEPA-сүзгі	1 дана.

АСПАПТЫҢ СИПАТЫ



1-сурет

Жоғарғы панель



Түйме 
ҚОСУ/ӨШІРУ/СТАРТ/КІДІРІС

- Басып, ұстап тұрыңыз: Қосу/Өшіру (ҚОСУ үшін 3-5 сек, ӨШІРУ үшін 4-5 сек)

- 1 басы – Старт/Кідіріс

Түйме 
ЗАРЯДТАУ

- 1 басы: кідіріс
- 1 басы: кідіріс кезінде зарядтау үшін базаға оралу
- Зарядтау кезінде 1 басы: зарядтауды тоқтату

 + 

- Қос түймені 3 сек. ұстап тұру: WIFI түсіру және желі конфигурациясы режиміне кіру

Басқару түймелері

Жоғарғы панель

Бампер



2-сурет

Бампердің сенсорлары



Ескертпе. Суреттер мен иллюстрациялар танысу мақсатында келтірілген және бұйымның нақты сыртқы көрінісінен ерекшеленуі мүмкін. Бұйымның құрастырылым және техникалық сипаттамалары алдын ала ескертусіз өзгертілуі мүмкін.

Шаңжинағыш контейнер 1-де 2

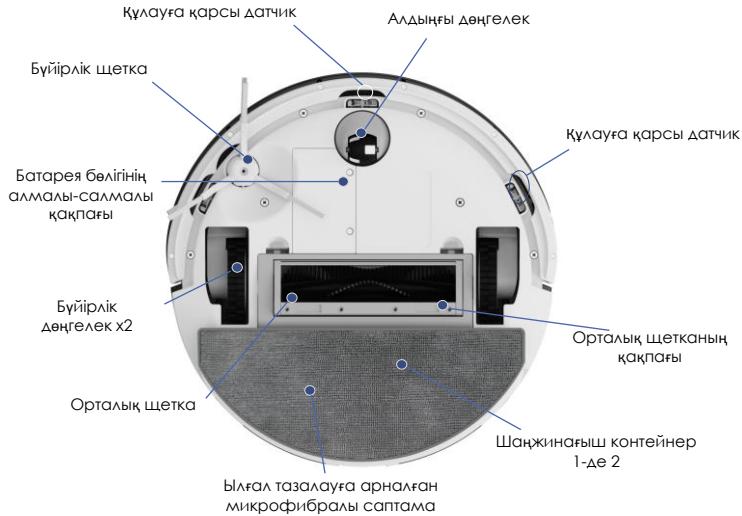

3-сурет



4-сурет

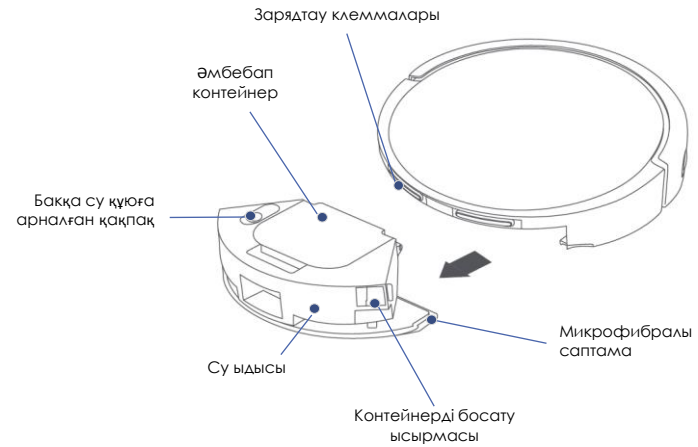

5-сурет

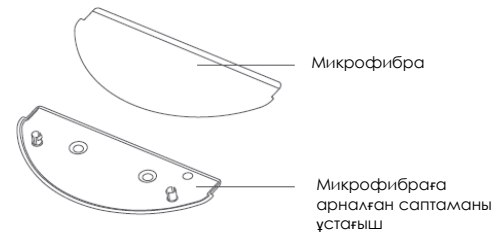

6-сурет

АСПАПТЫ АШУ ЖӘНЕ ПАЙДАЛАНУҒА ДАЙЫНДАУ

- Қорапты ашып, аспапты абайлап шығарып алыңыз, оны бүкіл орауыш материалдардан босатыңыз.
- Аспап корпусынан барлық жарнамалық жапсырмаларды шешіп алыңыз.
- Жеткізілім жиынтығын тексеріңіз («Жиынтықтылау» бөлімін қараңыз).
- Барлық аксессуарлар мен зарядтау құрылғысын алып шығарыңыз.
- Барлық құрамдас бөліктер зақымдалмағанына көз жеткізіңіз.

БҮЙІРЛІК ЩЕТКАНЫ ОРНАТУ

Бүйірлік щетка шаңсорғыш-роботқа орнатылған.

Бүйірлік щетканы шешіп алу немесе ауыстыру үшін шаңсорғыштың төменгі панелін жоғары қаратып жайғастырыңыз.

Бүйірлік щетканы бекіту үшін бұрағышты пайдаланыңыз.

Щетканы орнату үшін, оның қону тесігін білікпен туралаңыз және арнайы бұранданы бұрағышпен бұраңыз (жинаққа кірмейді).

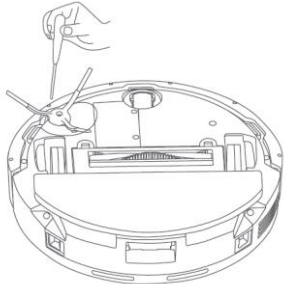

Назар аударыңыз! Зарядтау базасының түйісулерін өзара металл заттармен тұйықтауға қатаң тыйым салынады!

АКБ ЗАРЯДТАУ

АКБ зарядтау қажеттілігі және зарядтау базасының орналасқан жері аспаппен автоматты түрде анықталады.

- Зарядтау базасын жиналатын бөлменің қабырғасына розеткаға жақындастыра орналастырыңыз, адаптер айырын розеткаға суғыңыз.
- Екі бүйір жақтан 0,5 метр қашықтықта және зарядтау базасынан алдығы жағынан 1,5 метр қашықтықта кедергілер болмауы тиіс. Сондай-ақ базаның орналасу аймағында еденнен 15 см дейінгі шектерде айналар мен биіктігі бойынша қатты шағылдырушы беттер болмауы тиіс. Егер мұндай беттер бар болса – оларды жауып қойыңыз.
- Егер тура күн сәулесінің түсуі ықтимал болса, базаны терезеге қарсы қоймаңыз.
- Аккумулятор зарядталғаннан кейін адаптерді желіге қосылған күйінде қалдырмаңыз.
- Егер құрылғы ұзақ пайдаланылмайтын болса, зарядтау базасын еденде қалдырмаңыз.
- Ұзақ уақыт сақтар алдында АКБ жартылай разрядтаңыз. Аспапты және АКБ-ны теріс температура жағдайларында сақтамаңыз.



Базаның қолжетімдігін, суретте көрсетілгендей, қалтасыз етіңіз

Шақинағыш базаса күн сәулелерінің түсуін жоққа шығарыңыз



Аспапты теріс температура жағдайларында сақтамаңыз. 50%-ға зарядтаңыз

АКБ АУЫСТЫРУ

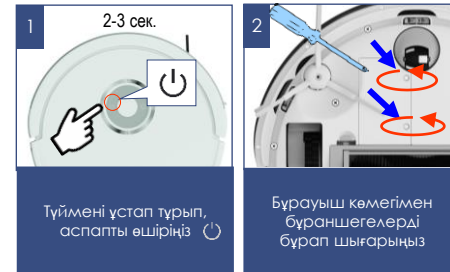
- Auto түймесін  ≈ 5 сек жуық ұстап тұрып, шаңсорғышты өшіріңіз.
- Аспапты төменгі панелін жоғары қаратып орналастырыңыз.
- Айқасқан оймакілеті бар бұрауыштың (жиынтыққа кірмейді) көмегімен батарея бөлігі қақпақшасының бұрамашегелерін бұрап алыңыз және қақпақшаны, оны бұрамашегелер орналасқан жақтан іліп, шешіп алыңыз.
- Ескі АКБ-ны бөліктен шығарыңыз және оның ағытпасын ажыратыңыз, бұл үшін батареялар ағытпасы құлпының шүріппесін басып, тақтадағы ағытпадн суырып алыңыз. Жаңа АКБ қосу үшін АКБ жалғағышын шаңсорғыш қуат көзінің жалғағышына шыртыл естілгенше орнатыңыз. Біріктіргіш сымдарды қысып тастамай, АКБ-ны бөлікке абайлап орналастырыңыз.
- Батарея бөлігі қақпақшасын орнына орнатыңыз. Бұрамашегелерді қатты бұрап бекітіңіз.



ТҮЙМЕ ИНДИКАТОРЛАРЫНЫҢ ЖАҒДАЙЫ

ИНДИКАТОРЛАР	АСПАПТЫҢ ЖАЙ-КҮЙІ
АҚ	Қосулы/Жұмыс істептұр/Зарядтау аяқталды/Күту режимі
 АҚ (жыпылықтаушы) 	Зарядтау/Желіге қосу/Бағдарламаның жаңаруы
АҚ (солқылдаушы)	Қосу / Зарядтау (100% > заряд ≥ 20%)
САРЫ	Желіге қосылмаған
 САРЫ (жыпылықтаушы) 	WiFi түсіру / Қосу қателігі
САРЫ (жыпылықтаушы)	ЗАРЯДТАЛУДА (Заряд < 20 %)
Жарықтандырусыз	Өшірулі

Түйме индикаторлары



ТАЗАЛАУҒА АРНАЛҒАН КЕҢІСТІКТІ ДАЙЫНДАУ

Үй ортасының күрделілігіне байланысты робот кейбір қолжетімсіз аймақты тастап кетуі мүмкін. Ең жақсы нәтижеге жету үшін роботты күнделікті пайдалану ұсынылады.

Тазалау аймағында бөгет келтіретін кедергілерді жылжытыңыз, еденнен ойыншықтар мен сымдарды жинап алыңыз.

Шаңсорғышты тек қана қатты тегіс жабында және түгі қысқа кілемдерде пайдаланыңыз. Кілемдерде ылғал тазалауды қолданбаңыз.

Тазалау кезінде жолда немесе есік ойығында тұрмаңыз, кері жағдайда робот бұл аймақтарды жинастырмайды.

Егер робот алаңша/қабат жиегінде, баспалдақ арасындағы алаңшаны тазалап жатса немесе жиіз арасында қашықтық азғантай болса, кедергі орнатыңыз.

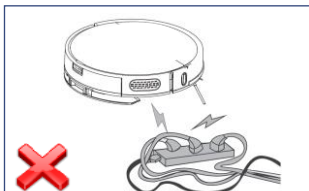

Еденнен сымды алып тастаңыз

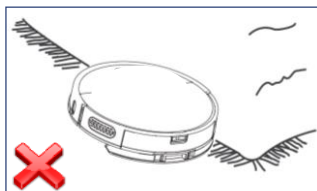

Шаңсорғышты тек қана қатты тегіс жабында және түгі қысқа кілемдерде пайдаланыңыз.

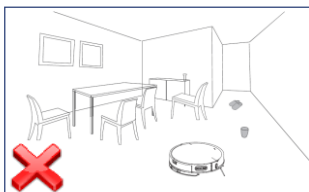

Ойыншықтарды және басқа да ұсақ заттарды еденнен алыңыз

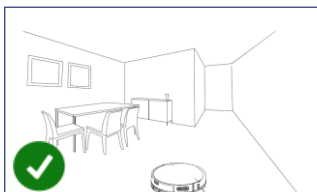

Тазалауға арналған орын дайындалды!



НАЗАР АУДАРЫҢЫЗ!



Робот-шаңсорғыш қара түсті едендік жабынға кірмеуі және жиіздың қара түсті элементтерін анықтамауы мүмкін, өйткені бағдарлану инфрақызыл диапозонның шағылысқан жарығының көмегімен орындалады. Жарық қара түсті беттерден нашар шағылысады. Айналық беттер, жарық сәуле мен тура күн сәулелері жайғастыру дәлдігіне әсер етуі мүмкін.



Қара, айналық беттерден аулақ болыңыз

ПАЙДАЛАНУ

АСПАПТЫ ЖҰМЫСҚА ДАЙЫНДАУ

- Бамперден қорғаныс тілімшелерді шешіп алыңыз
- Аспаптың артқы бөлігіндегі бөлшекке шаңға арналған сүзгілермен құрастырылған 1-де 2 тазартылған контейнерді орнатыңыз («Аспап сипаттамасы» тарауды қар.).
- Базаны орнатыңыз және іске қосыңыз. Түймені басып, ұстап тұрып, аспапты қосыңыз 
- Алғашқы пайдаланар алдында,  түймесін басып, роботты базаға бағыттаңыз және роботты 4 сағат бойы зарядтаңыз.
- Аралас (құрғақ + дымқыл) тазалау үшін контейнерге орнатылған микроалшықпен бірге саптаманы салыңыз. Микрофибраны, жуғыш құралдарды қоспай алдын ала таза суға сулап, сәл сығу керек. Содан кейін контейнер ыдысын 2-ден 1-ге дейін сумен шамамен $\frac{3}{4}$ толтырыңыз, резервуардың қақпағын мықтап жабыңыз, су ыдысын еңкейтпеңіз немесе аудармаңыз. Контейнерді шаңсорғышқа орнатыңыз.
- Шаңсорғышты еденге басқару панелін жоғары қаратып орнатыңыз. Ылғал тазалауға арналған контейнері бар шаңсорғышты еңкейтпеңіз немесе бұрмаңыз.



Назар аударыңыз: Тек қана құрғақ тазалау жүргізгенде микрофибрасы бар саптаманы орнатып, контейнерге су құймау керек.



Назар аударыңыз! Егер ылғалды немесе аралас тазалау барысында роботты тоқтатса (су қосу үшін), ол бұрын жиналған аймақты тазалауы мүмкін. Контейнерге таза суды ылғи алдын ала құйыңыз. Су құю алдында контейнердің түбіне жиынтықтағы микрофибрасы бар саптаманы бекітіңіз. Микрофибраны орнатудан бұрын таза сумен сулаңыз және сығыңыз.

- АКБ зарядтағанда микрофибрасы бар саптаманы шешіп алыңыз, тазалаудан кейін контейнерде судың қалдығын қалдырмаңыз.



СУ ҚОСУ

- Шаңсорғыштан әмбебап контейнерді шешіп алыңыз.
- Толтыру саңылауының қақпағын ашыңыз, контейнер көлемінің ¾ шамасында таза суды абайлап құйыңыз.
- Қақпақшаны тығыздап жабыңыз.
- Егер контейнер толы болса, оны аудармаңыз және еңкейтпеңіз. Егер контейнер толтырылған болса, шаңсорғышты орнатылған су ыдысымен айналдырмаңыз немесе еңкейтпеңіз.

Назар аударыңыз: Аспапты 1-де 2 контейнерсіз немесе түпнұсқа сүзгілерсіз, сонымен қатар түпнұсқа емес, ластанған немесе бүлінген сүзгілермен пайдалануға тыйым салынады! Тазалауды әр іске қосар алдында 1-де 2 контейнер алдын ала тазартылғанына және аспап корпусына орнатылғанына көз жеткізіңіз.

Кілемде дымқыл тазалауды қолданбаңыз.



ҚАШЫҚТЫҚТАН БАҚЫЛАУ ФУНКЦИЯСЫН БАПТАУ ЖӘНЕ ПАЙДАЛАНУ



Бұл аспапта әмбебап қосымшасы арқылы мобильді құрылғы көмегімен кері байланысы бар қашықтықтан басқару функциясы бар

Polaris IQ Home

Өзіңіздің телефоныңызға Polaris IQ Home қосымшасын орнатыңыз

Сондай-ақ Сіз қосымшаны www.polaris.ru сайтынан осы модельге арналған бөлімнен сілтеме бойынша жүктей аласыз



Назар аударыңыз!

Егер бағдарлама Сізге ұсынатын болса, аспаптың жаңа нұсқасын үнемі жүктеп алыңыз. **Жаңарту кезінде құрылғы базада болуы керек.**

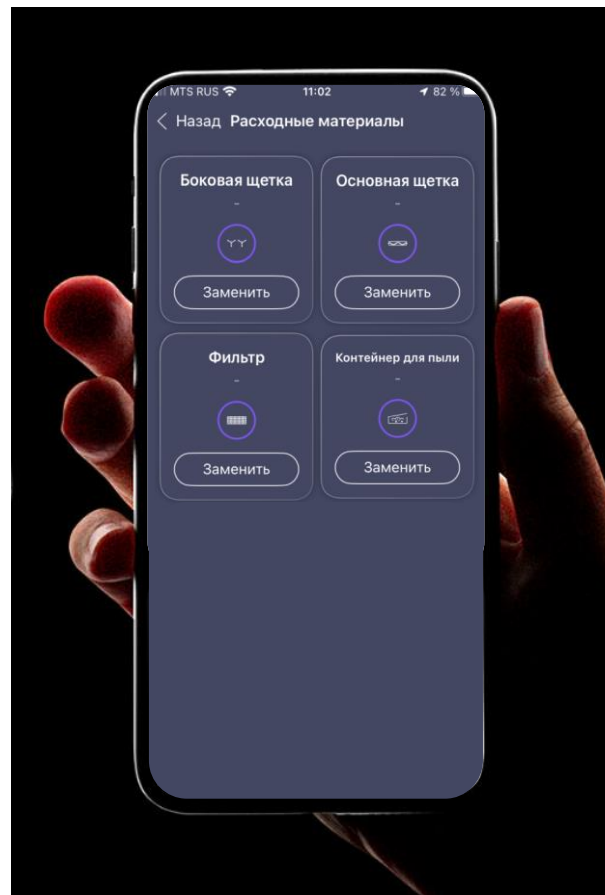

ШАҢСОРҒЫШТЫ WiFi ЖЕЛІСІНЕ ҚОСЫЛУЫН БАПТАУ

Кеңес! қосуды баптар алында Сіздің телефоныңыз үйдегі бар WiFi желісіне қосылғанына көз жеткізді сұраймыз.

Үйдегі WiFi желісі болмаған жағдайда үй желісін құру (роутерді орнату және интернетті қосу) үшін мамандырылған компанияға жүгініңіз.

Үйдегі желінің роутері 2,4 ГГц жиілікте жұмыс істеу керек, **желі режимі 802.11 b/g/n орнатылған болуы керек.**



Назар аударыңыз: Реттеу кезінде батареяның разрядталуына байланысты істен шығуды болдырмау үшін, WiFi-ға қосар алдында шаңсорғышты зарядтаңыз (зарядтау базасына ≈ 30 мин орнатыңыз).

Мұны №2 суретте көрсетілгендей қолмен жасауға болады.



Шаңсорғышты алғашқы рет қосымшаға қосу процедурасын шаңсорғыш **базда ТҰРМАҒАНДА** орындау керек.

Әрекеттер тәртібі:

1. Штаттағы адаптерді пайдалана отырып, шаңсорғыш базасын желіге қосыңыз.
2. Аспапты зарядталуға орнатыңыз.
3. Батареяның зарядталуын күтіңіз
4. Шаңсорғышты базадан шешіп алыңыз, өйткені шаңсорғышты алғашқы рет қосымшаға қосу процедурасын шаңсорғыш **базда тұрмағанда** орындау керек
5. Мобильді құрылғыдағы **Polaris IQ Home** қосымшасын ашыңыз.



Ескерту ретінде!

Өзгерістер мен жақсартуларды енгізудің үздіксіз процесінің салдарынан нұсқаулық, бұйым мен өнім арасында кейбір айырмашылықтар байқалуы мүмкін. Өндіруші пайдаланушы осыған назар аударады деп үміттенеді. **Осыған байланысты Сіз экранда көріп тұрғаныңыз осы Нұсқаулықта жазылғанынан ерекшеленуі мүмкін.**



Штаттағы адаптерді пайдалана отырып, шаңсорғыш базасын желіге қосыңыз

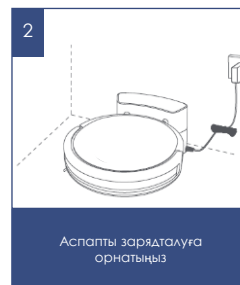

Аспапты зарядталуға орнатыңыз



Батареяның толық зарядталуын күтіңіз



Алғашқы рет Polaris IQ Home-ге қосу үшін шаңсорғышты базадан шешіп алыңыз
Polaris IQ Home



Мобильді құрылғыдағы **Polaris IQ Home** қосымшасын ашыңыз

Android ОПЕРАЦИЯЛЫҚ ЖҮЙЕСІ БАР (10 нұсқаға дейін) ТЕЛЕФОНДАР ҮШІН

Жаңа құрылғыны конфигурациялау

- «Үй» экраны: «Құрылғыны қосу» түймесін басыңыз.
- «Барлық құрылғылар» атауын басыңыз, ашылған тізімнен шаңсорғышты (G2 3200) таңдаңыз
- Қосымшада ашылған келесі экранда «Жалғастыру» түймесін басыңыз.
- Құрылғының іздеу жолағында телефондағы WIFI параметрлерін ашу үшін «Wifi баптауларын ашу» түймесін басыңыз
- Телефонды шаңсорғыш атауымен (G2 3200) сәйкес келетін WIFI желісіне қосыңыз
- Қосымшаға оралыңыз.
- Келесі экранда құрылғымен түйіндесуді жүргізіңіз.

Құрылғымен түйіндесу

1. Сіздің шаңсорғыш **базда ТҰРМАҒАНЫНА** көз жеткізіңіз.
2. Құрылғының панеліндегі екі түймені де дыбыстық сигналға дейін басып тұрыңыз.
3. Содан кейін қосымшада «Жалғастыру» түймесін басыңыз:
 - Тізімнен құрылғыны өзіңіз баптағыңыз келген WIFI үй желісін таңдаңыз немесе атауы мен құпиясөзін көрсетіңіз, содан кейін «Қосылу» басыңыз
 - Конфигурациялау рәсімі аяқталғанша күте тұрыңыз.
 - Егер түйіндесу орын алмаған болса, шаңсорғышты зауыттық баптауларға қайтаруды жүргізіңіз (төмендегі сипаттаманы қар.). Қосу баптауын қайталап жүргізіңіз.



«Үй» экраны: Құрылғыны қосу түймесін басыңыз

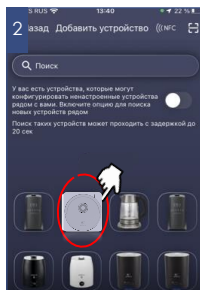

Тізімнен шаңсорғышты (G2 3200) таңдаңыз.

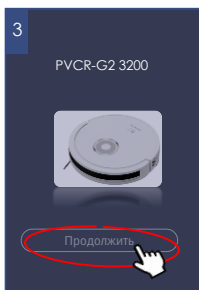

Қосымшада «Жалғастыру» түймесін басыңыз

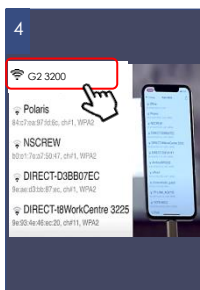

Телефонды шаңсорғыш атауымен (G2 3200) сәйкес келетін WIFI желісіне қосыңыз

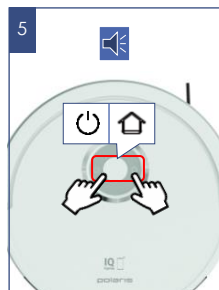

Құрылғының панеліндегі екі түймені де дыбыстық сигналға дейін басып тұрыңыз.

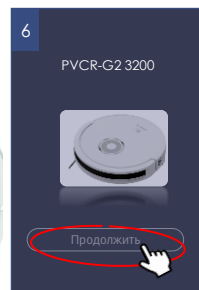

Қосымшада «Жалғастыру» түймесін басыңыз

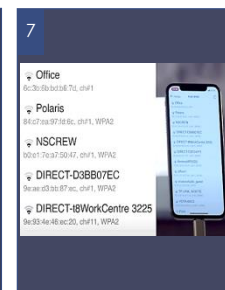

Тізімнен WIFI үй желісін атауын таңдаңыз немесе теріңіз және құпиясөзін көрсетіңіз

Бұрын конфигурацияланған құрылғыны түйістіру:

- «Үй» экраны: «Құрылғыны қосу» түймесін басыңыз.
- «Желідегі» тізімінен шаңсорғышты (G2 3200) таңдаңыз (Егер құрылғы желіде жоқ болса - Сізде құрылғы конфигурацияланған WiFi желісі қосылғанына көз жеткізіңіз)
- Келесі экранда Сізден Құрылғымен түйіндестіруді жүргізуді сұрайтын болады:
 - Сіздің шаңсорғыш **базада ТҮРМАҒАНЫНА** көз жеткізіңіз.
 - Құрылғының панеліндегі екі түймені де дыбыстық сигналға дейін басып тұрыңыз.
- Содан кейін қосымшада «Жалғастыру» басыңыз



Құрылғыны басқа WiFi желісіне қайта конфигурациялау (диагностикалау режимі):

- Сіздің шаңсорғышыңыз **базада ТҮРМАҒАНЫНА** көз жеткізіңіз.
- Келесі әрекетті **3 секундтан** аспайтын кідіріспен орындаңыз:
 - Құрылғының панеліндегі екі түймені дыбыстық сигналға дейін басып, ұстап тұрыңыз, содан кейін құрылғының панеліндегі екі түймені дыбыстық дабылға дейін басып, ұстап тұрыңыз
 - «Үй» экраны: «Құрылғыны қосу» түймесін басыңыз.
 - «Барлық құрылғылар» тізімінен шаңсорғышты (G2 3200) таңдаңыз.
 - Телефондағы WiFi баптауларды ашу үшін, «Баптауларды ашу» түймесін басыңыз
 - Телефонды шаңсорғыш атауымен (G2 3200) сәйкес келетін WiFi желісіне қосыңыз
 - Қосымшаға оралыңыз
 - Келесі экранда сізден құрылғымен түйістіруді жүргізуді сұрайтын болады
 1. Құрылғының панеліндегі екі түймені де дыбыстық сигналға дейін басып тұрыңыз.
 2. Содан кейін қосымшада «Жалғастыру» басыңыз
 - Ашылған терезеден тиісті әрекетті таңдаңыз:
 - Ашылған экранда қалаған әрекетті таңдаңыз: «Конфигурацияны қалдыру және жалғастыру» - бұндай жағдайда телефон ағымдағы WiFi желісіне конфигурацияланған күйі қалады, бірақ сіздің телефоныңыз оны ғаламтор желісі арқылы басқара алады, немесе «Құрылғыны қайта конфигурациялау» - мұндай жағдайда Сізге құрылғыны жаңа WiFi желісіне конфигурациялау ұсынылады.
 - Егер Сіз «құрылғыны қайта конфигурациялауды» таңдаған болсаңыз, құрылғыны баптауды қалаған WiFi желісінің атауы мен құпиясөзін енгізіп, «Қосу» басыңыз.
 - Конфигурациялау рәсімі аяқталғанша күте тұрыңыз.

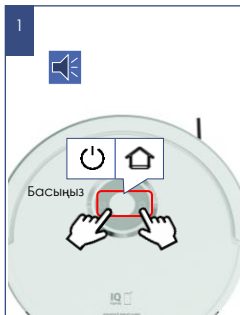

Екі түймені дыбыстық
сигналға дейін басып,
ұстап тұрыңыз.



Екі түймені қайта
басыңыз және дыбыстық
дабылға дейін басып
ұстаңыз



«Үй» экраны; «Құрылғыны
қосу» түймесін басыңыз

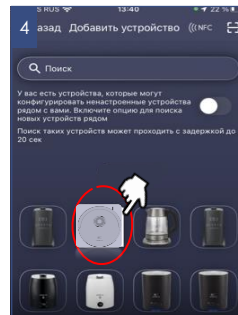

Тізімінен шаңсорғышты
(G2 3200) таңдаңыз.

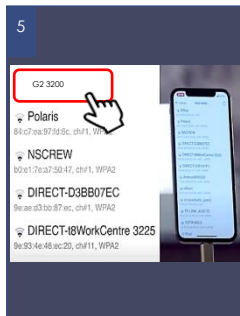

Телефонды шаңсорғыш
атауымен (G2 3200)
сәйкес келетін WiFi
желісіне қосыңыз

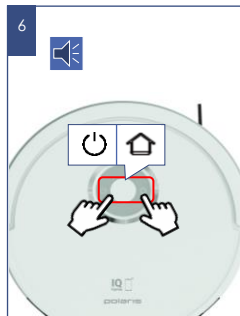

Екі түймені дыбыстық
сигналға дейін басып,
ұстап тұрыңыз.

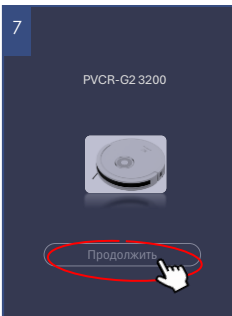

Қосымшада
«Жалғастыру» түймесін
басыңыз

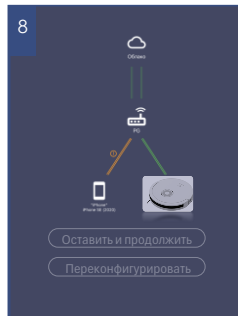

Қалаулы іс-әрекетті
таңдаңыз:
«Конфигурацияны
қалдыру және
жалғастыру», немесе
«Құрылғыны қайта
конфигурациялау»

IOS және Android ОПЕРАЦИЯЛЫҚ ЖҮЙЕСІ БАР ТЕЛЕФОНДАР ҮШІН 10 және одан жоғары нұсқалар)

Жаңа құрылғыны конфигурациялау

- «Үй» экраны: «Жаңа құрылғы қосу» түймесін басыңыз.
- «Барлық құрылғылар» тізімінен шаңсорғышты (G2 3200) таңдаңыз.
- «Жалғастыру» басыңыз.
- Қосымшада «G2 3200» WiFi желісіне қосылуға сұрату шығады, «қосу» түймесін басыңыз.
- Келесі экранда сізден құрылғымен түйістіруді жүргізуді сұрайтын болады

Құрылғымен түйіндесу

1. Сіздің шаңсорғыш **базада ТҰРМАҒАНЫНА**көз жеткізіңіз.
2. Құрылғының панеліндегі екі түймені де дыбыстық сигналға дейін басып тұрыңыз.
3. Содан кейін қосымшада «Жалғастыру» түймесін басыңыз:
 - Қолжетімді WiFi желілері бар экран көрсетіледі. Қажетті желіні таңдаңыз және құрылғыны баптағыңыз келген WiFi желісінің құпиясөзін енгізіңіз және «одан әрі» басыңыз
 - Конфигурациялау рәсімі аяқталғанша күте тұрыңыз.
 - «Жалғастыру» басыңыз
 - Егер түйіндесу орын алмаған болса, шаңсорғышты зауыттық баптауларға қайтаруды жүргізіңіз (төмендегі сипаттаманы қар.). Қосу баптауын қайталап жүргізіңіз.



Бұрын конфигурацияланған құрылғыны түйістіру:

- «Үй» экраны: «Жаңа құрылғы қосу» түймесін басыңыз.
- «Сіздің жаңыңызда» деген тізімде шаңсорғышты (G2 3200) таңдаңыз (Егер құрылғы желіде жоқ болса, мобильді құрылғы конфигурацияланған WiFi желісіне қосылғанына көз жеткізіңіз).

Келесі экранда Сізден құрылғымен түйістіруді жүргізуді сұрайтын болады:

1. Сіздің шаңсорғыш базада ТҰРМАҒАНЫНА көз жеткізіңіз.
2. Құрылғының панеліндегі екі түймені де дыбыстық сигналға дейін басып тұрыңыз.
3. Содан кейін қосымшада «Жалғастыру» басыңыз



Құрылғыны басқа WiFi желісіне қайта конфигурациялау (диагностикалау режимі):

- ✓ Сіздің шаңсорғышыңыз **Базада ТҰРМАҒАНЫНА** көз жеткізіңіз.
- ✓ Келесі әрекетті **3 секундтан** аспайтын кідіріспен орындаңыз:

- Құрылғының панеліндегі екі түймені де дыбыстық сигналға дейін басып тұрыңыз.
- Содан кейін құрылғының панеліндегі екі түймені дыбыстық сигналға дейін басып тұрыңыз.
- «Үй» экраны: «Жаңа құрылғы» түймесін басыңыз.
- «Барлық құрылғылар» тізімінен шаңсорғышты (G2 3200) таңдаңыз.
- «Жалғастыру» басыңыз
- Қосымшада «G2 3200» WiFi желісіне қосылуға сұрату шығады, «Қосу» түймесін басыңыз.

Келесі экранда сізден құрылғымен түйістіруді жүргізуді сұрайтын болады:

1. Құрылғының панеліндегі екі түймені де дыбыстық сигналға дейін басып тұрыңыз.
2. Содан кейін қосымшада «Жалғастыру» басыңыз
 - Ашылған экранда қалаған әрекетті таңдаңыз: «Конфигурацияны қалдыру және жалғастыру» - бұндай жағдайда телефон ағымдағы WiFi желісіне конфигурацияланған күйі қалады, бірақ сіздің телефоныңыз оны ғаламтор желісі арқылы басқара алады, немесе «Құрылғыны қайта конфигурациялау» - мұндай жағдайда Сізге құрылғыны жаңа WiFi желісіне конфигурациялау ұсынылатын болады.
 - Егер Сіз «құрылғыны қайта конфигурациялауды» таңдаған болсаңыз, құрылғыны баптауды қалаған WiFi желісінің атауы мен құпиясөзін енгізіп, «Қосу» басыңыз.
 - Конфигурация рәсімі аяқталғанын күтіңіз.
 - «Жалғастыру» басыңыз

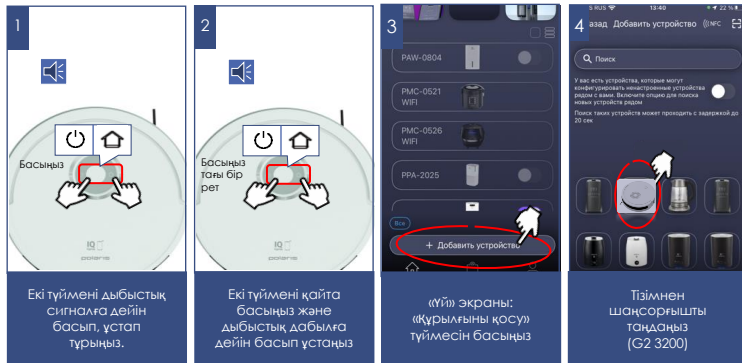

ШАҢСОРҒЫШТЫ WIFI ЗАУЫТТЫҚ ПАРАМЕТРЛЕРІНЕ ҚАЙТАРУ:

- ✓ Сіздің шаңсорғышыңыз **базда ТҮРМАҒАНЫНА** көз жеткізіңіз.
- ✓ Келесі әрекетті **3 секундтан** аспайтын кідіріспен орындаңыз:

- A. Құрылғының корпусында екі түймені де дыбыстық сигналға дейін ұстап тұрыңыз.
- B. Содан кейін құрылғының корпусындағы екі түймені де дыбыстық сигналға дейін қайта қысып, ұстап тұрыңыз.
- C. Үшінші рет құрылғының корпусында екі түймені де дыбыстық сигналға дейін ұстап тұрыңыз. Құрылғы қайта іске қосылғанша күтіңіз және конфигурация процедурасын қайта орындаңыз.



1. Старт/стоп
2. Қозғалыс бағытын қашықтан басқару (джойстик)
3. Сору қуаты қарқындылығын орнату
4. Су беру қарқындылығын орнату
5. Батарея заряды деңгейінің индикациясы
6. Ағымдағы тазалау уақыты мен ауданының көрсеткіші
7. Жұмыс режимін таңдау:
 - a) Авто
 - b) Периметр бойымен тазалау
 - c) Спираль бойымен тазалау
 - c) Базаға оралу
8. Тазалаудың апта күндері бойынша кестесін орнату
9. Құрылғыда дыбысты қосу/сөндіру
10. «Find me» функциясы – түймені басқанда шаңсорғыш дыбыстық сигнал береді, бұл шаңсорғыш бір жерде тұрып қалғанда Сізге оны табуға мүмкіндік береді.
11. Тазалау типін таңдау: Ылғал/құрғақ/аралас тазалау



«БАПТАУЛААР» МӘЗІРІ

13. Құрылғының атауы - кез-келген атауды ойлап табу арқылы Құрылғының атын өзгертуге болады
14. Үй-жай және бөлме - тиісті бөлме мен бөлмені орнату арқылы аспаптың үйдегі орнын анықтауға болады
15. Шығын материалдарының қызмет ету мерзімін бақылау: бүйір және негізгі щетка, ауа сүзгісі және жуғыш саптамма.
16. Шаңсорғышты пайдалану құқығын беруді баптау
17. Желі күйін көрсету
18. Шаңсорғыш жұмыс істеп тұрған кезде хабарламаларды баптау
19. Шаңсорғыштың әрекет ету тарихы



МАҢЫЗДЫ: шығыс материалдардың, соның ішінде шаңға арналған контейнердің, қызмет ету мерзімі шаңсорғыш жұмыс істеуінің жиынтық уақытына қатысты есептеледі. Аксессуарды ауыстыру немесе тазалау уақыты аяқталған кезде, қосымша тазалау/ауыстыру қажеттілігі туралы еске салады. Шығыс материалдарды ауыстырғанда немесе шаңға арналған контейнерді босатқанда «Шығыс материалдар» мәзіріне кіру және жұмыс істеу уақытының есептегішін арылту үшін тиісті шығыс материалдың астындағы «Ауыстыру» түймесін басу қажет!

ӘЛДЕБІР РЕЖИМДІ ЖҰМЫСТЫҢ АҒЫМДАҒЫ РЕЖИМІНЕ БАЙЛАНЫСТЫ ІСКЕ ҚОСУ МҮМКІНДІГІ

Режим/ағымдағы күйін іске қосу	Робот базада тұр	Робот үзілісте (зарядталмайды (зарядталмайды және ешнәрсе істемейді)	Тазалаудың автоматты режимі	Жұмыс режимі спираль бойымен	Периметр бойымен жұмыс режимі	Базаға оралу режимі
АВТО	+	+	Ағымдағы режим	ЖОҚ	+	ЖОҚ
Спираль бойымен	ЖОҚ	+	+	Ағымдағы режим	ЖОҚ	ЖОҚ
Периметр бойымен	+	+	+	ЖОҚ	Ағымдағы режим	ЖОҚ
Базаға оралу	ЖОҚ	+	+	+	+	Ағымдағы режим

ҚОЛДАНБАНЫҢ ҚОСЫМША ФУНКЦИЯЛАРЫ

- 1. Жылдам іске қосудың панелі:** аспап бетінде қосымшаның төменгі жағында таңдалған бағдарламалар мен режимдерді жылдам іске қосуға арналған төрт ұяшығы бар панель бар. Осы панельге Сізге ұнаған кез келген режимді орналастыру үшін жай ғана оның түймесін басыңыз және, саусақтарыңызды босатпай, панельге тасымалдаңыз.

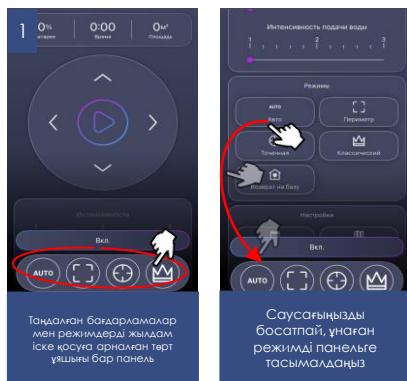

Таңдалған бағдарламалар мен режимдерді жылдам іске қосуға арналған төрт ұяшығы бар панель

Саусағыңызды босатпай, ұнаған режимді панельге тасымалдаңыз

- 2. Аспапқа қолжетімділік құқықтарын бақылау:** құқықтарды бақылауды іске қосу үшін Сіз қосымшадағы құрылғы бетіне өтіп, жоғарғы оң жақ бұрыштағы параметр таңбасын («жұлдызша») басып, «Құқықтарды бақылау» тармағын таңдап, «Құқықтарды бақылауды қосу» ажыратқышын «Қосылған» күйіне ауыстыру керек. Осыдан кейін Сіз автоматты түрде оған толық қолжетімділік құқығы бар құрылғы әкімшісі боласыз, барлық басқа пайдаланушылар «Қарап шығу» кіру деңгейіне ие болады. Сіз әр пайдаланушы үшін жеке кіру деңгейін анықтай аласыз. Басқару функциясын іске қосқаннан кейін, аспапқа қосылатын барлық жаңа пайдаланушылар «Қарап шығу» кіру деңгейіне ие болады және аспапты Сіз немесе аспаптың басқа әкімшісі осы пайдаланушыға тиісті басқару құқығын бергенге дейін басқара алмайды.

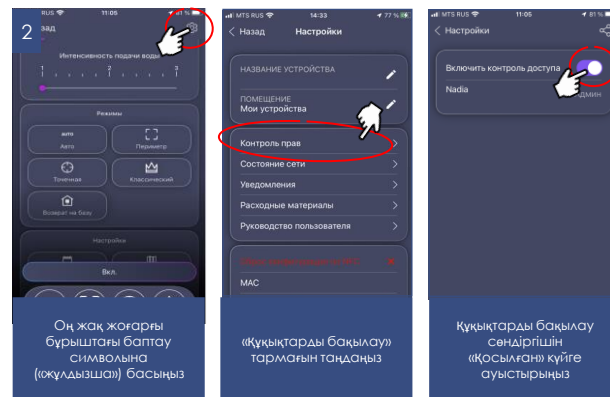

Оң жақ жоғары бұрыштағы баптау символына («жұлдызша») басыңыз

«Құқықтарды бақылау» тармағын таңдаңыз

Құқықтарды бақылау сәндіргішін «Қосылған» күйге ауыстырыңыз

3. Құрылғымен бөлісу мүмкіндігі

Сіз өзіңіздің құрылғыңызды басқаруды Polaris IQ Home қосымшасы орнатылған кез келген адаммен жай ғана бөлісе аласыз. Бұл үшін Сізге қосымшадағы құрылғы бетіне кіріп, оң жақ жоғарғы бұрыштағы баптау символына («жұлдызша») басу, «Құқытарды бақылау» тармағын таңдау және оң жақ жоғарғы бұрыштағы «Бөлісу» символына басу қажет. Осыдан кейін Сіз экранда осы құрылғының QR кодын көресіз.

Қабылдайтын тарап осы QR кодты сканерлеуі үшін, ол қосымшаның басты экранында «Жаңа құрылғы» түймесін басу керек және шыққан терезеде оң жақ жоғарғы бұрыштағы сканер пиктограммасына басу қажет. Содан кейін телефон камерасын жіберетін тарап ұсынған QR кодқа бағыттау қажет және жүйенің көмексздеріне сүйену керек.

QR кодты кез келген ыңғайлы әдіспен жіберуге болады: пошта, мессенджерлер, әлеуметтік желілер. Аспаптың QR коды аспапта Reset режимі іске қосылғанша өзгеріссіз қалады. Reset-тен кейін ескі QR коды енді әрекет етпейді.

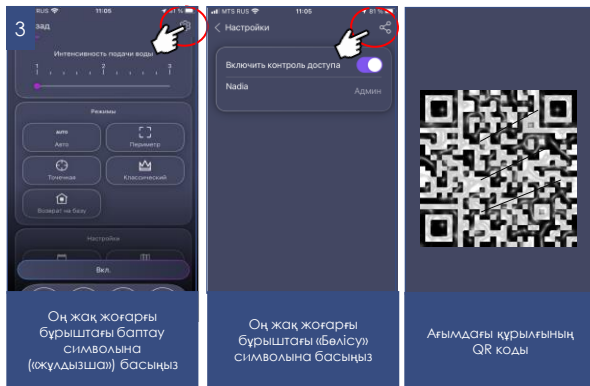

4. Қолдау қызметімен байланыс



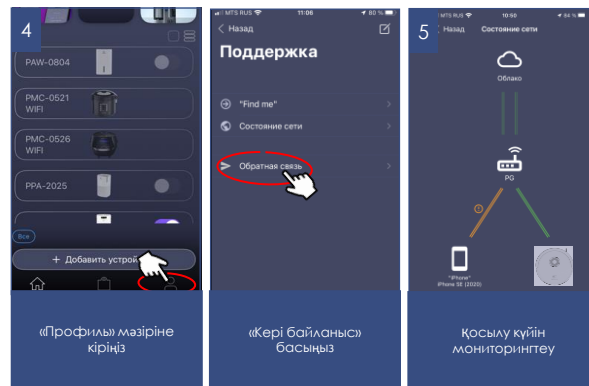

«Профиль/Қолдау» мәзіріне кіріңіз және жаңа хабарламаның оң жақ жоғарғы бұрыштағы белгішесін басыңыз – қолдау чаты ашылады. Өзіңіздің мәселелеріңізді сипаттаңыз, скриншоттар мен бейнелерді қоса тіркөңіз. Қолдау қызметінің мамандары Сізге барлығының басын ашуға көмектеседі.

5. Қосылу күйін мониторингтеу

Аспап баптауларында тиісті түймені басып, желінің барлық учаскелеріндегі қосылу сапасын бағалауға және ұсыныстар алу мен қосымша баптаулар жүргізуге арналған әмбебап көмекшіні іске қосуға болады.



ШАҢСОРҒЫШТЫ ҚАШЫҚТЫҚТАН БАҚЫЛАУДЫ ПАЙДАЛАНБАЙ БАСҚАРУ

1. Шаңсорғышты еденге басқару панелін жоғары қаратып орнатыңыз.
2. ҚОСУ/ӨШІРУ  түймесін басыңыз және бірнеше секунд ұстап тұрыңыз. Қосылғаннан кейін жұмыс индикаторы үнемі ақ түспен жанады.
3. Негізгі бағдарламаны іске қосу үшін бір рет басып ұстаусыз аспаптағы ҚОСУ/ӨШІРУ  түймесін басыңыз, робот үй-жайды тазалауды бастайды.
4. Аспаптағы ҚОСУ/ӨШІРУ  түймесін қайталап басу тазалауды тоқтатады және шаңсорғыш «Үзіліс» режиміне көшеді.
5. Базаға қайту үшін аспаптағы «Үй»  түймесін басыңыз.
6. Шаңсорғышты сөндіру үшін ҚОСУ/ӨШІРУ  түймесін басыңыз және басып ұстаңыз



АСПАПТЫ ТАЗАЛАУ ЖӘНЕ КҮТІМ ЖАСАУ

1. Қызмет көрсетер және тазалар алдында аспап зарядтау құрылғысынан, ал зарядтау құрылғысы желіден ажыратылғанына көз жеткізіңіз.
2. Аспапты және зарядтау құрылғысын суға немесе басқа сұйықтықтарға батырмаңыз.
3. Аспапты тазалау үшін бензин, спирт және химиялық еріткіштерді пайдаланбаңыз.
4. Аспаптың металл бөліктерін таза құрғақ мата майлықпен сүртіп алып отырыңыз.
5. Аспаптың пластик бөліктерін дымқыл сығылған мата майлықпен сүртіп алып отырыңыз. Су тамшылары болмауы тиіс.
6. Аспапты құрғақ салқын жерде сақтаңыз.

1-де 2 ШАҢЖИНАҒЫШТЫ ТАЗARTY

Әр тазалаудан кейін:

- Сұқ саусақтарыңызбен шаң жинағыштың бүйірлеріндегі түймелерді басыңыз. Контейнерді өзіңізге қарай тартып, алып шығыңыз.
- Арналарда кептеліп қалған бөтен заттардың жоқ екенін тексеріңіз. Қажеттілігіне қарай оларды алып тастаңыз.
- Шаңжинағышты ыдыстың үстінде жайғастырып, қақпағын ашыңыз және шаңды қағыңыз.
- Сүзгі ұстағышын қақпақтан ажыратыңыз.
- Сүзгіні шығарып алыңыз.
- HEPA-сүзгіні, шаңдалған жағын төмен қаратып, жеңіл түрде тегіс бетке тықылдатып немесе арнайы шетка көмегімен тазартыңыз. Қажет болса, HEPA-сүзгіні, ластанған жағын төмен қаратып, бөлме температурасындағы судың әлсіз ағынының астында, жуықш құралдарды пайдаланбай, жуып-шайыңыз.
- Шаңжинағышты таза сумен жуып-шайыңыз.
- Сүзгілер мен шаңжинағыштарды орнатар алдында табиғи тәсілмен кептіріңіз.

- Қыздыруды қолдануға жол берілмейді.
- Сүзгіш элементтерді орнатыңыз.
- Аспапқа ылғал сүзгілерді орнатпаңыз.
- Моторға шаң түсуіне жол бермеу үшін, деформацияланған немесе зақымдалған сүзгілерді пайдаланбаңыз. Оларды жаңа түпнұсқаларға ауыстырыңыз.
- Шаңжинағышты жабыңыз және әмбебап контейнерді орнына қойыңыз.

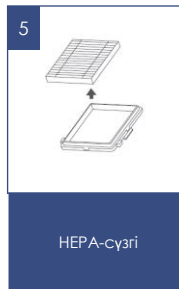



НАЗАРЫҢЫЗДЫ АУДАРАМЫЗ!



Кермектік деңгейі жоғары суды пайдалану тауар компонентіндегі (контейнерде, су беру модулінде, шеткада, жууға және тазартуға арналған базада және т.б.) судағы еріген тұздар мен қоспалардың шөгінділерімен су беру ағындарының бітелуіне әкелуі мүмкін. Бұл тауардың өндірістік кемшілігі болып табылмайды.

Өндіруші қоспасыз жұмсартылған тазартылған суды пайдалануды немесе ағындардың үрлісін тұрақты тазалауды ұсынады. Су беру үрпілері шөгінділермен бітелген кезде, тұтынушы:

- Контейнерді шайнектерге, үіктерге немесе кофемашиналарға арналған қақпан тазартқыш ерітіндісіне бірнеше сағат салып, өнім концентратына арналған нұсқаулыққа сәйкес дайындалған ыдысты өз бетінше тазалай алады. Осыдан кейін контейнерді таза сумен шайып, қажет болған жағдайда, саңылаулардың саңылауларын тиісті диаметрлі инемен тазалай алады, саңылаудың бастапқы диаметрін механикалық көрнеумен кеңейтпей, саңылауларды сығылған ауалмен үрлей алады;
- Үрпілердің саңылауларын шөгінділерден тазарту немесе бітелудің орнына жаңа компонент сатып алу үшін, POLARIS ACO немесе үшінші тараптың білікті маманына жүгіне алады

Ылғал тазалаудан кейін:

- Контейнерді өзіңізге қарай тартып, алып шығыңыз. Оны төңкермеңіз.
- Бактың қақпағын ашыңыз және, контейнерді бак қақпағының жағына еңкейтіп, судың қалдығын төгіңіз.
- Микрофибрасы бар ұстағышты шешіп алыңыз.
- Ұстағыштан микрофибраны шешіп алыңыз және жуғыш құрал қосылған суға жуыңыз, таза суға шайыңыз, табиғи тәсілмен (қыздырусыз) кептіріңіз.
- Контейнерді және микрофибрасы бар ұстағышты құрғақ күйде сақтаңыз.
- Шаңжинағышты тазалаңыз, алдыңғы бөлімді қараңыз және контейнерді орнына қойыңыз.



ОРТАЛЫҚ ЩЕТКАНЫ ТАЗАРТУ

Электрлік щетка айналмалы қылшықты білікше көмегімен еденнен және кілемды жабындардан тұрмыстық шаңды жинауға арналған. Оның конструкциясы ұзын шашпен, жүнмен, жіптермен және т.б. ластануға аса сезімтал. Бітелу пайда болғанда, шаңсорғышты пайдалануды дереу тоқтатыңыз және қылшықты білікшені тазалауға шаралар қолданыңыз. **Тазартуды әр тазалаудан кейін жүргізу керек.**

Білікшеде шаңсорғыш моторымен бір мезгілде іске қосылатын жеке электр жетегі бар.

Білікшені тазалау үшін:

- Шаңсорғышты, түбін жоғары қаратып, аударыңыз және оны артқы бөлігімен «өзіне қарай» орналастырыңыз.
- Электр щеткасының білігін бекіту жақтауын шешіп алыңыз, ол үшін "өзіңізге" бекіткіштің ілмектерін аздап басып, жақтаудың алыс жиегін көтеріңіз, содан кейін жақтауды шығарып алыңыз.
- Оңға қарай тартып, қылшықты білікшенің оң жағын сал көтеріңіз, оны жетекпен ілінісуден шығарыңыз және ұядан алып шығыңыз. Қылшықты білікше корпустан алынған кезде, оны үшкір пышақ немесе қайшы көмегімен оралып қалған шаш пен жіптерден оңай тазартуға болады. Білікшенің оң жақ ұшындағы мойынтірек торабының еркін айналуына назар аударыңыз. Айналу қиындаған кезде мойынтіректі шешіп алыңыз және қоқыстан тазалаңыз.
- Қылқалам білігін жинау және орнына қою щетка корпусы кері ретпен жүзеге асырылады.
- Щетка мен электр жетектің бөлшектері қатты ластанған жағдайда бөлшектеу және тазалау үшін авторизацияланған сервистік орталыққа жүгініңіз.

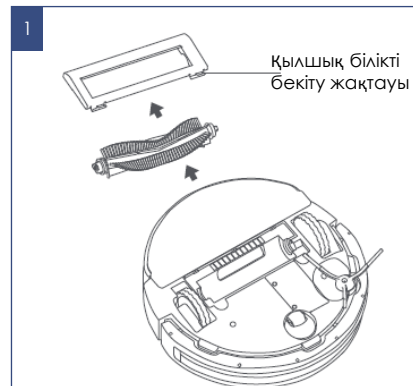

Шаңсорғышты түбін жоғары қаратып төңкеріңіз, қылшақты білікше бекіту жиектемесін шешіп алыңыз және білікшені алып шығыңыз

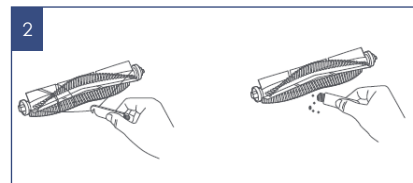

Шаш пен жіптер азғантай мөлшерде болғанда – қайшыны/пышақты пайдаланыңыз немесе тазартуға арналған арнайы щетканы қолданыңыз

БҮЙІРЛІК ЩЕТКАНЫ ТАЗARTY

1. Аспапты төңкеріңіз.
2. Щеткада қандай да бір зақымданулар және/немесе бөгде денелердің, оралған қоқыс жоқ екендігін тексеріңіз.
3. Қажет болса, бұрағышты пайдаланып тазалау/ауыстыру щеткасын алыңыз (жинаққа кірмейді).
4. Щетканы жылы суға суланған және жақсы сығылған шүберекпен сүртіп алыңыз. Тазартуды әрбір тазаланғаннан кейін жүргізіңіз.
5. Бүйірлік щетка зақымданған жағдайда оны ауыстыруды уақтылы жүргізіңіз.



ДАТЧИКТЕР МЕН ТҮЙІСПЕЛЕРДІ ТАЗАЛАУ

- Аспапты төңкеріңіз.
- Алдыңғы дөңгелекті жиналған қоқыстан тазартыңыз. Қажет болса, доңғалақты осьтің астынан жұқа жалпақ бұрағышпен алып тастауға болады (жинаққа кірмейді).
- Құлауға қарсы сенсорларды жұмсақ матамен, механикалық әсер етусіз шаңнан тазартыңыз.
- Құрғақ, жұмсақ шүберекпен шаңсорғыштың артқы жағындағы және негіздегі жастықшаларды тазалаңыз.
- Ұзақ үзіліс кезінде шаңсорғышты 5 секунд ұстап тұрыңыз. 
- Шаңсорғыштың сыртқы тораптарын тазалаумен байланысты жұмыстар кепілдікті қызмет көрсетуге кірмейді.

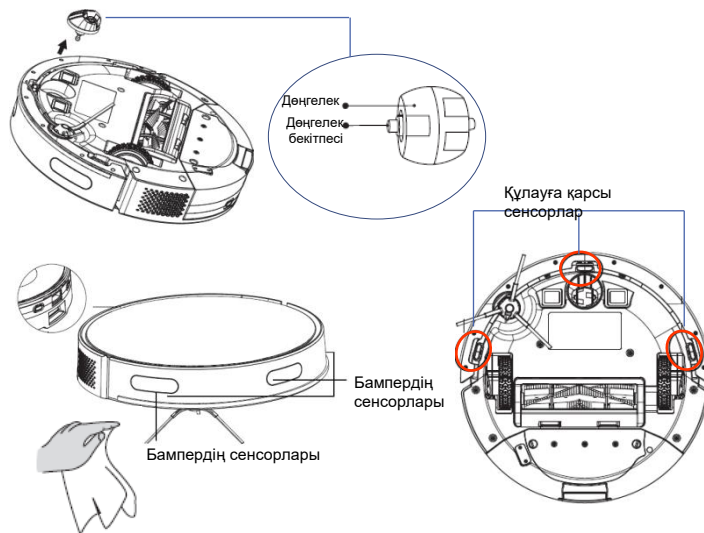

АҚАУЛЫҚТАР ЖӘНЕ ОЛАРДЫ ЖОЮ ӘДІСТЕРІ

Кестеді аспапты пайдаланған кезде пайда болуы ықтимал ең кең таралған проблемалар аталған

№	Мәселе	Проблеманы жою әдісі
1	Бүйірлік дөңгелек бітеліп тұрып қалды	Дөңгелекті тазартыңыз және роботты қайталап іске қосыңыз
2	Бүйірлік щетка бітеліп тұрып қалды	Бүйірлік щетканы тазартыңыз және роботты қайталап іске қосыңыз
3	Сүзгі бітелген	Шаңжинағышты және сүзгілерді шаң мен ластан тазартыңыз
4	Негізгі щетка айналмайды	Негізгі щетканы шешіп алыңыз және тазартыңыз
5	Бампер қысылған	Бамперде алдыңғы жақтан және бүйірлік жақтардан еркін жүрісі бар екенін тексеріңіз. Еркін жүріс болмағанда тұтылып қалудың себебін (бітеліп қалған қоқысты) жойыңыз. Аспапты бөлшектемей бампердің тұтылып қалуын жою мүмкін болмағанда Polaris ASCO-қа жүгініңіз
6	Құлауға қарсы тетіктер ластанған, робот бір жағымен көтерілген	Роботты жарық кеңістікке жылжытыңыз, құлауға қарсы тетіктерді тазартыңыз.
7	Робот базаға қайта орала алмайды	База алдында кедергілер жоқ екеніне көз жеткізіңіз. База мен роботтың түйіспелерін сүртіп алыңыз.



Назар аударыңыз! Егер Сіз жоғарыда сипатталған қадамдар көмегімен мәселені өз күшіңізбен шеше алмасаңыз, POLARIS өкілетті қызмет көрсету орталығына хабарласыңыз.

ТАЗАЛАУ КЕЗІНДЕГІ ЫҚТИМАЛ ПРОБЛЕМАЛАРДЫ ЖОЮ

№	Мәселе	Ықтимал себептер	Ұсынылатын әрекеттер
1	Робот қосылмайды және зарядталмайды	Базамен байланыс жоқ. База адаптерге қосылмаған. Зарядаудың штаттан тыс адаптері пайдаланылған.	- Роботтың базамен қосылуын тексеріңіз. - Базаны адаптерге қосыңыз. - Зарядаудың штатты адаптерін пайдаланыңыз.
2	Робот бір жерде жұлқынып қозғалады.	Дөңгелектердің немесе щеткалардың жетектеріне бөгде зат түскен немесе оралып қалған	Робот автоматты түрде құтылуға тырысады. Егер бұл мүмкін болмаса – оған көмектесіңіз.
3	Робот, жинастыруды аяқтамай, зарядтауға арналған базаға барады.	Робот зарядтың төмен деңгейінде базаға барады. Әртүрлі жабындарда энергия шығындары әртүрлі.	Роботты зарядтаңыз. Роботтың автономды жұмыс істеу уақыты үй-жайдың күрделілігіне, қоқыс мөлшеріне және жинастыру режиміне байланысты.
4	Робот жоспарланған жинастыруды орындамады.	Роботтың қуат көзі сөндірілген. Робот разрядталған. Шаңжинағыш лық толы.	- Роботты іске қосыңыз. - Робот күту режимінде болғанда жұмыс істеуі үшін жеткілікті қуаты болатындай зарядталғанына көз жеткізіңіз. - Шаңжинағышты тазартыңыз.



WIFI ҚОСЫЛУЫНА ҚАТЫСТЫ МӘСЕЛЕЛЕР МЕН ОЛАРДЫ ЖОЮ ТӘСІЛДЕРДІҢ СИПАТТАМАСЫ

61

МӘСЕЛЕ	СЕБЕБИ	ЖОЮ ТӘСІЛІ
Құрылғы WiFi роутерге қосыла алмайды	1. Қосу процесінде іркіліс орын алады	<ul style="list-style-type: none">a) Сіздің аспабыңыз қолданбада қолданылатынына көз жеткізіңіз: қолданбаның басты мәзірінде «Құрылғы қосу» түймесін басыңыз және «Барлық құрылғылар» тізімін ашыңыз;b) Сіздің роутеріңіз 2,4 MHz жиілікте жұмыс істейтініне, желі режимі 802.11 b/g/n, желінің атауында орыс әріптері мен қызметтік символдар (%;/? және т.б.) жоқ екеніне көз жеткізіңіз. Роутерді баптау үшін Сіздің роутеріңіздің нұсқаулығын қараңыз;c) Сіздің роутеріңіз кіріс қосылуларға қосымша шектеулер (мысалы, тек қана көрсетілген MAC-мекенжайларды қосу) қоймайтынына көз жеткізіңіз. Роутерді баптау үшін Сіздің роутеріңіздің нұсқаулығын қараңыз.d) Сізде бағдарламаның соңғы нұсқасы орнатылғанына көз жеткізіңіз;e) Алғашқы рет іске қосқанда телефонда VPN және жарнаманы бұғаттаушыларды сөндіріп қойыңыз, егер орнатылған болса. Егер Сізде Iphone болса, баптаулар/Bluetooth мәзіріне кіріңіз және триггерді «сөндірулі» жайғасымға ауыстырып-қосыңыз. Бұған қоса мұны экранда тартылатын «пердеде» емес, дәл баптауларда жасау маңызды болады. Қосқаннан кейін барлық аталған бағдарламалар мен режимдерді қайта іске қосуға болады.f) Бағдарламаны телефон жадынан жүктеңіз және тағы бір рет іске қосыңыз: телефондағы ашық қосымшалардың тізімін ашыңыз және Polaris IQHome бағдарламасының іске қосылған терезесін жоғары қарай жылжытыңыз, содан кейін бағдарламаны қайталап іске қосыңыз және қосу процесін қайталаңыз;g) Қосымшаға барлық сұраған рұқсаттарды беру қажет.h) Аспапты диагностикалау режимін қосыңыз – Тұтынушы нұсқаулығындағы «Қосуды баптау» тарауын қараңыз;i) Аспап баптауларын жоюды жүргізіңіз (Reset) - Пайдаланушы нұсқаулығындағы «Қосуды баптау» тарауын қараңыз;
Құрылғы WiFi роутерге қосыла алмайды	2. Қосылу сәтті орындалған, аспап қосымшадағы аспаптар тізімінде көрсетілді, алайда оны басқару қолжетімсіз.	Сіздің телефоныңыз WiFi желісіне кері қайта қосылуды орындағанына көз жеткізіңіз. Бұл үшін телефонның WiFi баптаулары тарауын ашыңыз және қажеттілік болғанда Сіздің WiFi желіңізге қолмен қосылыңыз.
Құрылғы WiFi роутерге қосыла алмайды	3. Аспап іске сәтті қосылған, алайда қосымшадағы пәрмендерге әрекет етуіңіз кенет тоқтатқан.	Аспаптың парақшасына кіріңіз және оң жақ жоғарғы бөлігіндегі жұлдызшаға басыңыз. Содан кейін «Қосылыс диагностикасы» тараудағы диагностикалау диаграммасымен танысыңыз. Желінің қызыл түсті учаскенің жанындағы леп белгісіне басыңыз және интерактивті көмекшінің нұсқауларын орындаңыз
Аспап панеліндегі түймелерді басуға аспап әрекет етпейді	4. Кездейсоқ басудан қорғау функциясы іске қосылған	Қорғанысты қосымшада, немесе аспаптың панелінен ажыратыңыз



Өзіңіздің мәселеңіздің шешімін таппадыңыз ба?

Қосымша ақпаратпен танысыңыз немесе қолдау қызметіне қосымшадағы пайдаланушы бейінінде немесе жедел желі телефоны бойынша хабарласыңыз

КӘДЕГЕ ЖАРАТУ БОЙЫНША ТАЛАПТАР



Электр аспаптары нақты түрдегі көлікте қолданылатын жүктерді газымалдау ережелеріне сәйкес көліктің барлық түрлерімен газымалданады. Аспапты тасымалдағанда, зауыттық түпнұсқа қаптаманы пайдаланыңыз.



Бұйымдарды кәдеге жарату кезінде пайда болатын қалдықтар белгіленген тәртіппен және Қазақстан Республикасы Экологиялық кодексінің және қолданыстағы санитарлық нормалар мен қағидалардың талаптарына сәйкес кейіннен кәдеге жаратыла отырып, міндетті түрде жиналуға жатады.



Назар аударыңыз! Қызмет мерзімі аяқталғаннан кейін, аспапты тұрмыстық қалдықтармен бірге шығарып тастамаңыз. Одан әрі кәдеге жарату үшін, оны мамандандырылған пунктке тапсырыңыз. Осы арқылы сіз қоршаған ортаны қорғауға көмектесесіз.

ТЕХНИКАЛЫҚ СИПАТТАМАЛАРЫ

PVCR G2 3200 IQ Home Aqua – POLARIS сауда маркасының тұрмыстық электр робот-шаңсорғышы

Аспап диаметрі: 330 мм

Аспап биіктігі: 74 мм

Шаңжинағыш контейнердің көлемі: 300 мл

Суға арналған бактың көлемі – 300 мл

Аспап қуаты: 50 Вт

Қуат көзі: аккумуляторлық батарея Li-ion 3200 мАч 14,4 В

АКБ зарядтау уақыты: 4,5 сағатқа дейін

АКБ-дан жұмыс істеу уақыты: 140 минутқа дейін

Зарядтау құрылғысы

Зарядтау құрылғысы сипаттамалары:

Кіріс кернеуі: 100-240 В, 0.5А

Жиілігі: 50-60 Гц

Шығыс кернеуі: 20 В

Жүктеменің максималды тогы: 600 мА

Қорғау сыныбы - 2



Ескертпе: өзгерістер мен жақсартуларды енгізудің үздіксіз процесінің салдарынан нұсқаулық пен өнім арасында кейбір айырмашылықтар байқалуы мүмкін. Өндіруші пайдаланушы осыған назар аударады деп үміттенеді.

САҚТАУ

1. Электр аспаптары жабық құрғақ және таза үй-жайда қоршаған ауаның температурасы плюс 5°C төмен емес және плюс 40°C жоғары емес салыстырмалы ылғалдылығы 70% жоғары емес және қоршаған ортада электр аспаптарының материалдарына теріс әсер ететін шаң, қышқыл және басқа да булар болмаған кезде сақталады.
2. Аспапты балалардың қолы жетпейтін жерде сақтаңыз.

ТАСЫМАЛДАУ



Электр аспаптары нақты түрдегі көлікте қолданылатын жүктерді тасымалдау ережелеріне сәйкес көліктің барлық түрлерімен тасымалданады. Аспапты тасымалдағанда, зауыттық түпнұсқа қаптаманы пайдаланыңыз.

Аспаптардың тасымалдануы оларға атмосфералық жауын-шашын мен жегі орталардың тікелей әсер ету мүмкіндігін болдырмауы тиіс.

ӨТКІЗУ

Өткізу ережелері белгіленбеген.

СЕРТИФИКАТТАУ ТУРАЛЫ АҚПАРАТ

Бұйым КО ТР 004/2011 «Төмен вольтты құралдардың қауіпсіздігі туралы», КО ТР 020/2011 «Техникалық құралдардың электромагнитті үйлесімділігі» талаптардың сәйкестігіне растау процедурасынан өткен және Кедендік Одақтың мүше мемлекеттері нарығында бұйымдарды ұстаудың бірыңғай бөлігімен таңбаландады.

Сәйкестік сертификатының/декларациясының нөмірі және оның қолданылу мерзімі туралы ақпаратты Сіз POLARIS бұйымын сатып алған жерде немесе өндірушінің Уәкілетті өкілінен ала аласыз.



Бұйымның қызмет көрсету мерзімі: 3 жыл

Кепілдікті мерзімі: сатып алған күннен бастап 24 ай

Бұйым құрамына табиғи тозуға бейім және/немесе шектеулі қызмет ету мерзімі бар және олардың ресурстары аяқталғаннан кейін тейін ауыстырылуға жатын құрамдас бөлшектер кіреді. Осы құрамдас бөлшектерге Дайындаушы шектеулі кепілдік береді. Бұл тауарда мыналар осындайлар болып табылады:

- Аккумуляторлық батарея – кепілдік мерзімі 6 ай

Шығарылған күні: құралдың нәлінде көрсетілген.

Дайындаушы:

НИНБО ХЭНСФОРТ ОВЕРСИЗ ЭЙША ЛИМИТЕД

Мекенжайы: № 158 Доншан Лю, Хушан Чжидоо, Шыси, Чжэцзян провинциясы, ҚХР

Manufacturer: NINGBO HANSFORT OVERSEAS ASIA LIMITED

No. 158 Dongshan Lu, Hushan Jiedao, Cixi City, Zhejiang Province, PRC

Импорртаушы және Дайындаушының РФ және Кедендік Одақтың мүше мемлекеттеріндегі

Импорртаушысы және Уәкілетті өкілі: "ЭйджиАй Электроникс" ЖШҚ, Ресей, 115419, Мәскеу қ.,

Орджоникидзе көшесі, 11 үй, 3 құрылыс, 4 қабат I үй-жай 13 бөлме, Тел. +7 (495) 419-11-78

Бірыңғай анықтамалық қызметтің телефоны 8-800-700-11-78

Зауыты:

ILIFE INNOVATION LIMITED - АЙЛЛАЙФ ИННОВЕЙШН ЛИМИТЕД

2/F-3/F, Bld B, Hylera Industrial Park, 4th Baolung Road, Longgang, ShenZhen, China 2-3-қабат, В-

құрылысы, Хитера өнеркәсіптік паркі, 4-ші Баолунг роад, Лунганг, Шеньчжэнь, Қытай

КЕПІЛДІКТІ МІНДЕТТЕМЕЛЕР

Бұйым: Тұрмыстық электр робот-шәқсорғыш

Модель: PVCRC G2 3200 IQ Home Aqua

Осы кепілдік бұйымды сатып алудың расталған күнінен бастап 24 ай бойы әрекет етеді және «Тұтынушылардың құқықтарын қорғау туралы» РФ Заңына сәйкес бұйымға кепілдік қызмет көрсетілуін білдіреді.

1. Өндірушінің кепілдікті міндеттемелері «POLARIS» сауда маркасымен шығарылатын және өндіруші уәкілеттік берген сатушылардан, кепілдік қызмет көрсетілетін елдерде (сатып алу орнына қарамастан) сатып алынған барлық үлгілерге қолданылады.
2. Бұйым пайдалану жөніндегі нұсқаулыққа және қауіпсіздік жөніндегі ережелер мен талаптарды сақтауға қатаң сәйкестікте пайдаланылуы тиіс.
3. Осы кепілдік тауарды тұтынушыға бергеннен кейін пайда болған келесі кемшіліктерге қатысты болмайды:
 - Химиялық, механикалық немесе өзге де әсер ету, бөгде заттардың, сұйықтықтардың, жәндіктердің және олардың тіршілік ету өнімдерінің бұйымның ішіне түсуінен;

- Бұйымды оның тікелей міндетінен тыс пайдалануында болатын қате пайдаланылуы, сондай-ақ Пайдалану жөніндегі нұсқаулықтың және қауіпсіздік техникасы ережелерінің талаптарын бұза отырып, бұйымды орнату және пайдаланудан;
- Құрамдында минералды заттар көп мөлшерде болатын суды пайдалану салдарынан туындаған ақ шөгіндісі, су тасы мен қақ шөгінділері;
- Бұйымды ол арналмаған мақсаттарда пайдаланудан;
- Қалыпты пайдалану, сонымен қатар функционалдық қасиеттеріне әсер етпейтін: сыртқы немесе ішкі беттің механикалық зақымдануы (майысулар, сызаттар, ескірулер), металл түсінің табиғи өзгеруі, оның ішінде құбылмалы және қара дақтардың пайда болуы, сондай-ақ жабынды зақымдалған жерлерде және металдың жабылмаған үчәскелерінде металл жемірілуінен;
- Өңдеу бөлшектерінің, шамдардың, батареялардың, қорғаныс экрандарының, қоқыс жинағыштардың, белбеулердің, шетқалардың және пайдалану мерзімі шектеулі өзге де бөлшектердің тозуынан;
- Авторланған сервис орталықтары* болып табымайтын тұлғалар немесе ұйымдар өндірген бұйымды жөндеуінен;
- Бұйымның тасымалдау кезіндегі, дұрыс пайдаланбау, сондай-ақ бұйымның конструкциясында көзделмеген модификациялармен немесе өз бетінше жөндеумен байланысты зақымдануларынан.

4. Егер бұйымда паспорттық сәйкестендіру тақтайшасы жоқ болса, немесе ондағы деректер жойылған не түзетілген болса, дайындаушы кепілдікті міндеттемелер үшін жауапты болмайды.
5. Осы кепілдік тек қана жеке тұрмыстық қажеттіліктер үшін жарамды және де коммерциялық, өнеркәсіптік немесе кәсіби мақсаттар үшін пайдаланылатын бұйымдарға қолданылмайды.

Назар аударыңыз! Дайындаушы POLARIS бұйымымен адамдарға, үй жануарларына, қоршаған ортаға тікелей немесе жанама келтірілген зиян немесе егер бұл бұйымды пайдалану және орнату ережелерін немесе шарттарын сақтамау, тұтынушының немесе үшінші тұлғалардың қасакана немесе абайсыз әрекеттері нәтижесінде болған жағдайда мүлікке келтірілген зиян үшін жауапты болмайды.

POLARIS бұйымдарына техникалық қызмет көрсету, сапаны тексеру, кепілдік және кепілдік жөндеу бойынша барлық сұрақтар POLARIS жақын жердегі POLARIS қызмет көрсету орталығына немесе сатушыға – POLARIS өкілетті дилеріне хабарласыңыз

POLARIS бұйымдарына кепілдік жөндеуді тек POLARIS авторландырылған сервистік орталықтары жүзеге асырады.

*Компанияның сайтындағы авторландырылған сервистік орталықтарының мекенжайлары: www.polaris.ru Кепілдік жөндеу кезінде бұйымды сатып алу күнін растау немесе заңда көзделген өзге де талаптарды ұсыну үшін Сізден сатып алу туралы құжаттарды сақтауды сұраймыз.

Мұндай құжаттар POLARIS толтырылған кепілдік талоны, кассалық чек немесе сатушының түбіртегі, сатып алу күні мен орнын растайтын өзге де құжаттар болып табылуы мүмкін.

Бұйымды сатып алу күнін растайтын құжат ұсынылмаған кезде кепілдік мерзімі бұйым дайындалған күннен бастап есептеледі.

Дайындалған күні бұйымның артық қабырғасында орналасқан паспорттық сәйкестендіру тақтайшасында көрсетілген.

