

polaris

since 1995

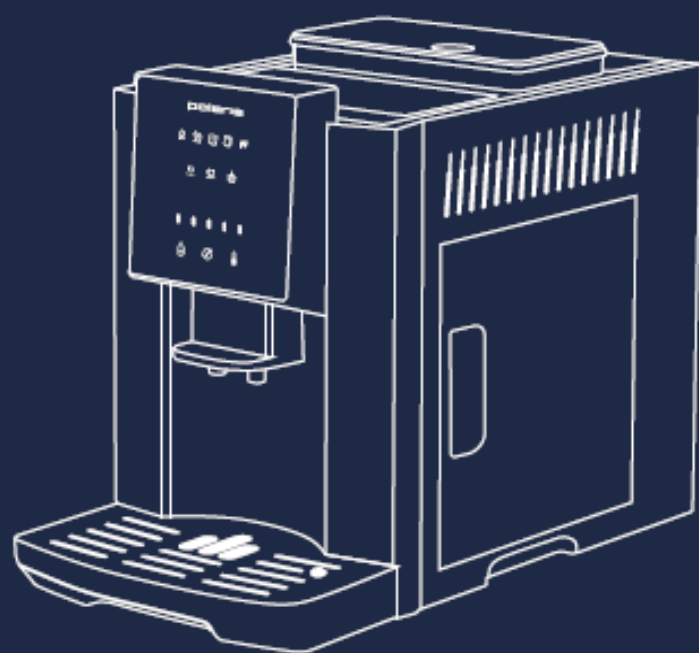

PACM 2040S

Руководство по эксплуатации / Гарантия
Manual instruction / Guarantee

СОДЕРЖАНИЕ

Общая информация	4
Общие указания по безопасности	4
Специальные указания по безопасности прибора	6
Сфера использования	6
Описание кофемашины	7
Панель управления	8
Предупреждающие индикаторы	8
Описание вспенивателя для молока	9
Подготовка к работе и использование кофемашины	12
Подготовка к работе и использование вспенивателя для молока	13
Приготовление черного кофе (Эспрессо/Кофе)	14
Вспенивание молока для приготовления капучино, латте, пр.	15
Очистка группы выдачи напитка	19
Регулировка степени помола	20
Дополнительные настройки кофемашины	22
Настройка объема порции	22
Настройка крепости кофе	22
Настройка температуры кофе	23
Настройка режима автоматического отключения	23
Чистка и уход	24
Регулярное техническое обслуживание	29
Комплектация	29
Хранение/Транспортировка/Реализация/Утилизация	30
Поиск и устранение неисправностей	31
Технические характеристики	33
Информация о сертификации	33
Гарантийные обязательства	34



Уважаемый покупатель!

Благодарим Вас за выбор продукции, выпускаемой под торговой маркой **POLARIS**.

Наши изделия разработаны в соответствии с высокими требованиями качества, функциональности и дизайна. Мы уверены, что Вы будете довольны приобретением нового изделия от нашей фирмы.

Перед началом эксплуатации прибора внимательно прочитайте данное руководство, в котором содержится важная информация, касающаяся Вашей безопасности, а также рекомендации по правильному использованию прибора и уходу за ним.

Сохраните руководство вместе с гарантийным талоном, кассовым чеком, по возможности, картонной коробкой и упаковочным материалом.

ОБЩАЯ ИНФОРМАЦИЯ

Настоящее руководство по эксплуатации предназначено для ознакомления с техническими данными, устройством, правилами эксплуатации и хранения кофемашины, модель **POLARIS PACM 2040S** (далее по тексту – кофемашина, прибор).

ОБЩИЕ УКАЗАНИЯ ПО БЕЗОПАСНОСТИ

- Эксплуатация прибора должна производиться в соответствии с «Правилами технической эксплуатации электроустановок потребителей».
- Прибор предназначен исключительно для использования в быту. Продолжительное использование прибора в коммерческих целях может привести к его перегрузке, в результате чего он может быть поврежден или может нанести вред здоровью людей.
- Прибор должен быть использован только по назначению в соответствии с руководством по эксплуатации.
- Перед началом эксплуатации прибора внимательно прочитайте данное руководство по эксплуатации.
- Каждый раз перед включением прибора осмотрите его. При наличии повреждений прибора и сетевого шнура ни в коем случае не включайте прибор в розетку.
- Не следует использовать прибор после падения, если имеются видимые признаки повреждения. Перед использованием прибор должен быть проверен квалифицированным специалистом.
- Не используйте прибор, если вы не уверены в его работоспособности.
- Прибор и сетевой шнур должны храниться так, чтобы они не попадали под воздействие высоких температур, прямых солнечных лучей и влаги.
- Не оставляйте работающий прибор без надзора! Если Вы больше не пользуетесь прибором, всегда отключайте его от сети.
- Данный прибор не предназначен для использования людьми (включая детей), у которых есть физические, нервные или психические отклонения, или недостаток опыта и знаний, за исключением случаев, когда за такими лицами осуществляется надзор или проводится их инструктирование относительно использования данного прибора лицом, отвечающим за их безопасность. Необходимо осуществлять надзор за детьми с целью недопущения их игр с прибором.



1
Не подвергайте прибор экстремальным внешним воздействиям



2
Защищайте прибор от любых ударов



3
Не оставляйте включенный прибор без присмотра. Храните прибор в недоступном для детей месте



4
Не помещайте прибор в раковину! Корпус прибора должен быть сухим!



Внимание!

Не используйте прибор вблизи ванн, раковин или других емкостей, заполненных водой. В случае падения прибора в воду немедленно отключите его от сети. При этом ни в коем случае не опускайте руки в воду. Перед повторным использованием прибор должен быть проверен квалифицированным специалистом.

- Ни в коем случае не погружайте прибор в воду или другие жидкости. Не прикасайтесь к прибору влажными руками. При намокании прибора сразу отключите его от сети.
- Включайте прибор только в источник переменного тока (~). Перед включением убедитесь, что прибор рассчитан на напряжение, используемое в сети.
- Прибор может быть включен только в сеть с заземлением. Для обеспечения Вашей безопасности заземление должно соответствовать установленным электротехническим нормам. Не пользуйтесь нестандартными источниками питания или устройствами подключения.
- **Любое ошибочное включение лишает Вас права на гарантийное обслуживание.**
- Не используйте прибор вне помещений. Предохраняйте прибор от ударов об острые углы. По окончании эксплуатации, при чистке или поломке прибора всегда отключайте его от сети.
- Нельзя переносить прибор, держа его за сетевой провод. Запрещается также отключать прибор от сети, держа его за сетевой провод. При отключении прибора от сети держитесь за штепсельную вилку.
- Использование дополнительных аксессуаров, не входящих в комплектацию, лишает Вас права на гарантийное обслуживание.
- После использования никогда не обматывайте провод электропитания вокруг прибора, так как со временем это может привести к излому провода. Всегда гладко расправляйте провод на время хранения.
- Замену шнура могут осуществлять только квалифицированные специалисты - сотрудники сервисного центра. Неквалифицированный ремонт представляет прямую опасность для пользователя.
- Не производите ремонт прибора самостоятельно. Ремонт должен производиться только квалифицированными специалистами сервисного центра.
- Для ремонта прибора могут быть использованы только оригинальные запасные части.



Внимание! После окончания срока службы не выбрасывайте прибор вместе с бытовыми отходами. Передайте его в специализированный пункт для дальнейшей утилизации. Этим Вы поможете защитить окружающую среду.



Внимание!

При возникновении неисправностей любого характера обращайтесь в Авторизованный сервисный центр POLARIS.

СПЕЦИАЛЬНЫЕ УКАЗАНИЯ ПО БЕЗОПАСНОСТИ ПРИБОРА



Внимание! Для заполнения резервуара используйте только чистую, холодную питьевую воду. Никогда не заполняйте резервуар для воды другими жидкостями, не насыпайте в резервуар кофе.

- Не заполняйте резервуар для воды выше отметки **max** и следите, чтобы уровень воды не опускался ниже отметки **min**.
- Никогда не заполняйте водой резервуар, установленный в кофемашину, для заполнения резервуара вынимайте его наружу.
- Не открывайте крышку резервуара для воды, не вынимайте резервуар во время работы кофемашины.
- Никогда не оставляйте кофемашину без внимания во время работы.
- Ставьте прибор на ровную устойчивую поверхность как можно дальше от края стола/рабочей поверхности.
- Не оставляйте прибор при температуре окружающей среды менее 0 °С.

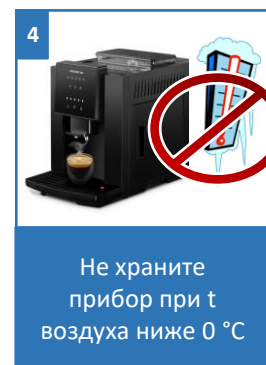
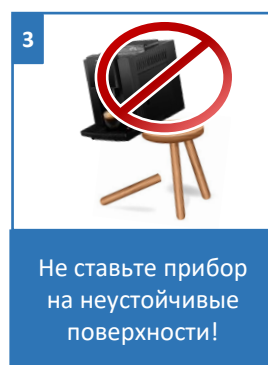
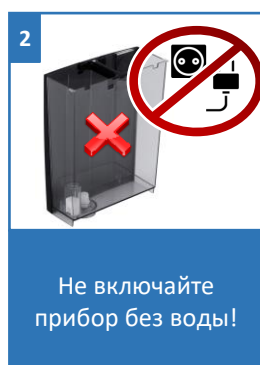
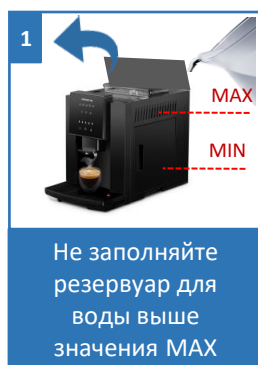

СФЕРА ИСПОЛЬЗОВАНИЯ

Прибор предназначен для бытового и аналогичного применения при температуре и влажности бытового помещения в соответствии с данным руководством:

- для личного использования пользователями в быту.
- в пунктах питания сотрудников магазинов, офисов, фермерских хозяйств и других подразделений
- потребителями гостиниц, отелей и других мест, предназначенных для проживания;
- в местах, предназначенных для ночлега и завтрака.

Прибор не предназначен для промышленного и коммерческого использования, а также для обработки непивцевых продуктов.

Производитель не несет ответственности за ущерб, возникший в результате неправильного или непредусмотренного настоящим руководством использования

ОПИСАНИЕ КОФЕМАШИНЫ

Кофемашина POLARIS PACM 2040S предназначена для приготовления черного кофе.



❖ Данная модель кофемашины не поддерживает функцию приготовления молотого кофе

Панель управления

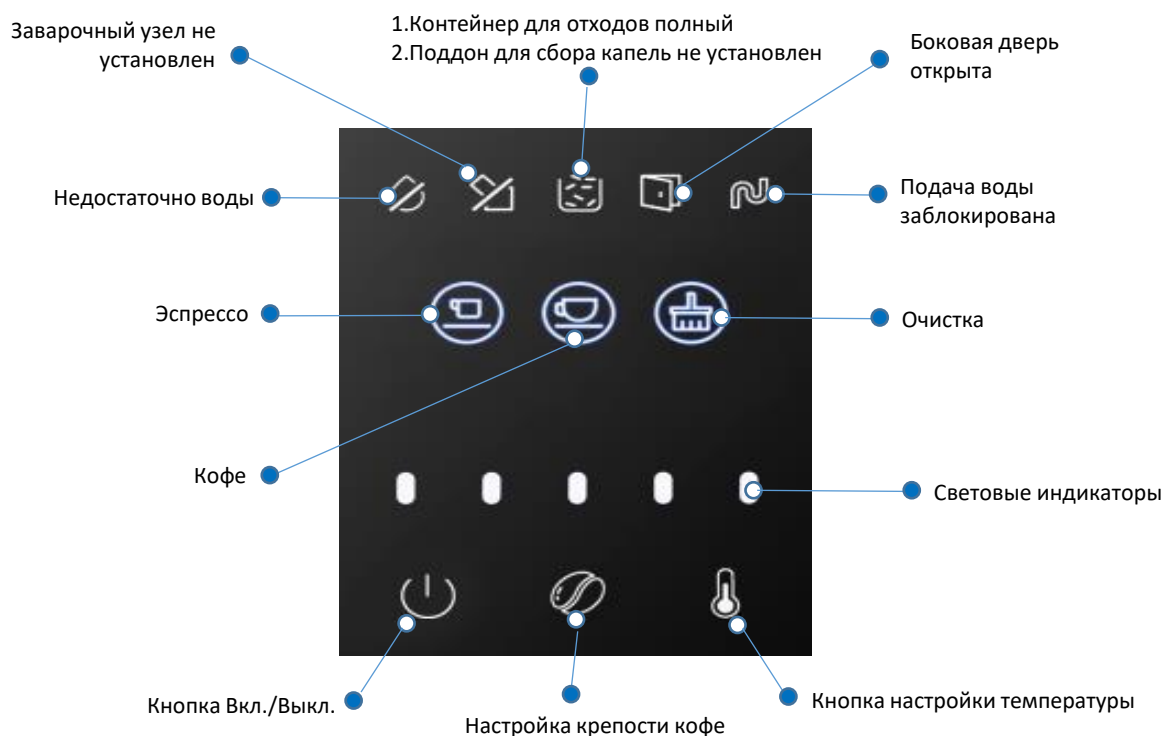

Предупреждающие индикаторы

Изображение	Описание	Решение
	Недостаточно воды	Залейте воду в резервуар
	Заварочный узел не установлен	Установите заварочный узел на место
	1. Контейнер для отходов полный 2. Поддон для сбора капель не установлен	1. Очистите контейнер для отходов/Установите контейнер на место 2. Установите поддон для сбора капель на место
	Боковая дверь открыта	Закройте боковую дверь
	Подача воды заблокирована	Убедитесь что резервуар для воды полон. Отключите и включите кофемашину

ОПИСАНИЕ ВСПЕНИВАТЕЛЯ МОЛОКА

Электрический вспениватель предназначен для взбивания густой пены из молока для приготовления различных напитков из молока для кофе и какао.



Индикаторы

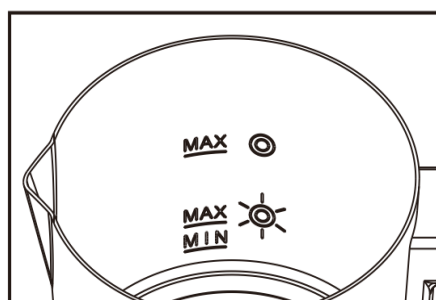

- MAX ☉ Максимальный уровень для подогрева молока/горячего шоколада/какао
- MAX ☀ Максимальный уровень для вспенивания молока
- MIN Минимальный уровень для вспенивания/подогрева молока







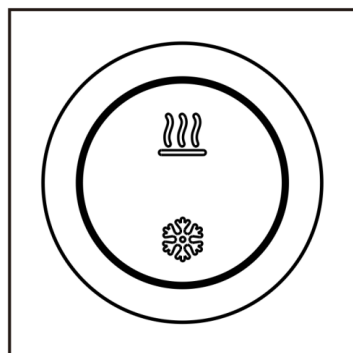







ВНИМАНИЕ! Не заполняйте кувшин (внутреннюю часть прибора) больше максимальной отметки

Кнопка управления



1. Коснитесь **один раз**. Загорится красный индикатор, указывающий на вспенивание горячего молока для капучино.
2. Коснитесь **два раза** подряд. Загорится фиолетовый индикатор, указывающий на вспенивание горячего молока для латте.
3. Коснитесь **три раза** подряд. Загорится желтый индикатор, указывающий на подогрев молока без вспенивания.
4. Коснитесь **четыре раза** подряд. Загорится синий индикатор, указывающий на вспенивание молока без подогрева.

<p>1 касание</p>  <p>1</p>  <p>Для вспенивания молока для капучино - коснитесь 1 раз</p>	 <p>Загорится красный индикатор --начнется вспенивание горячего молока для капучино</p>	<p>2 касания</p>  <p>2</p>  <p>Для вспенивания горячего молока для латте – нажмите 2 раза</p>	 <p>Загорится фиолетовый индикатор --начнется вспенивание горячего молока для латте</p>
<p>3 касания</p>  <p>3</p>  <p>Для подогрева молока без вспенивания – нажмите 3 раза</p>	 <p>Загорится желтый индикатор -- начнется подогрев молока без вспенивания</p>	<p>4 касания</p>  <p>4</p>  <p>Для вспенивания молока без подогрева – нажмите 4 раза</p>	 <p>Загорится синий индикатор, указывающий на вспенивание молока без подогрева</p>

Программа	Порядок нажатия на кнопку	Индикация	Объем (мл.)	Время (сек.)	Температура °С
Вспенивание молока для капучино	Один раз	Красный	110 ml	120s	50-65°C
Вспенивание молока для латте	Два раза подряд	Пурпурный	110 ml	100s	50-65°C
Подогрев молока без вспенивания	Три раза подряд	Желтый	200 ml	120s	50-65°C
Вспенивание молока без подогрева	Четыре раза подряд	Синий	110 ml	120s	

Советы и рекомендации по вспениванию молока

1. Для достижения наилучшего результата используйте охлажденное цельное молоко.
2. Растительное молоко пенится не так хорошо, как цельное, поскольку содержание белка в нем ниже, поэтому оно почти не пенится.
3. В процессе приготовления молоко нагревается примерно до 50-65 °С. Это оптимальная температура для приготовления молочно-кофейных напитков. Чрезмерный нагрев приведет к разрушению питательных веществ молока.
4. Не наливайте количество молока, превышающее соответствующий индикатор уровня внутри кувшина, в противном случае кувшин переполнится.



Внимание! Для получения устойчивой пышной пены во вспененном молоке рекомендуем использовать ультрапастеризованное молоко с жирностью 1,5% - 3,5%, содержанием белка не менее 3%, охлажденное до температуры 5 - 8°C.



Примечание! Во избежание засорения капучинатора, рекомендуется промывать его после каждого использования.

ПОДГОТОВКА К РАБОТЕ И ИСПОЛЬЗОВАНИЕ КОФЕМАШИНЫ

1. Удалите с корпуса кофемашины упаковочный материал и рекламные наклейки и протрите корпус прибора влажной тканью.
2. Расположите кофемашину на ровной поверхности.
3. Наполните резервуар водой (уровень воды не должен превышать отметки “max”) и установите его в корпус кофеварки.
4. Присоедините кабель электропитания к соответствующему разъему на задней части кофемашины и вставьте вилку кабеля электропитания в розетку, дисплей загорится, что означает готовность прибора к работе.
5. Для начала работы слегка нажмите кнопку  на передней панели.
6. Система запустит автоматический нагрев кофемашины и автоматическую самоочистку. Вода, использованная кофемашиной для самоочистки (около 50-75 мл) поступает из блока подачи напитка в поддон для сбора капель. После самоочистки использованная вода подлежит сливу в канализацию.

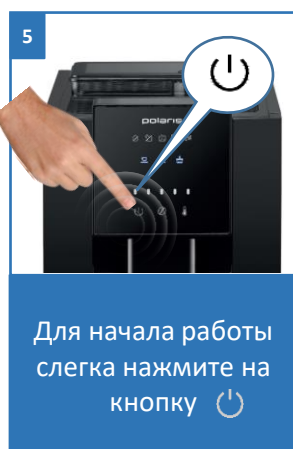
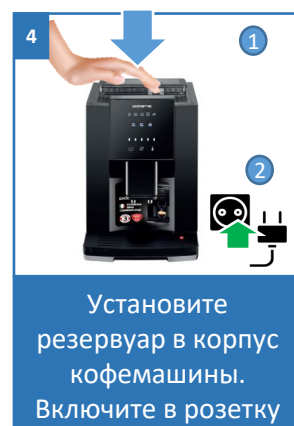
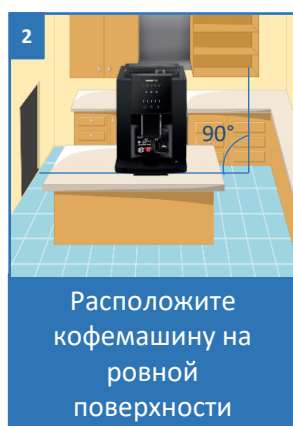
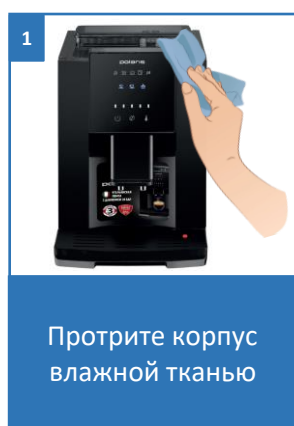

7. Поддон для капель имеет встроенный красный поплавок, изменение положения которого указывает на уровень заполнения поддона. Не допускайте переполнения поддона и вовремя сливайте накопившуюся в нем воду
8. Засыпьте достаточное количество зерен в бункер для зерна.
 - Кофемашина готова к работе.
9. Выключение кофемашины производится нажатием кнопки  на передней панели





ПОДГОТОВКА К РАБОТЕ ВСПЕНИВАТЕЛЯ ДЛЯ МОЛОКА

- Перед использованием прибора удалите все упаковочные материалы, наклейки и стикеры.
- Откройте крышку, потянув её вверх.
- Сполосните водой или протрите влажной тканью внутреннюю часть кувшина, крышку, корпус и тщательно просушите.
- Установите прибор на чистую ровную поверхность
- Закройте крышку
- Размотайте шнур на полную длину и подсоедините прибор к сети.



ПРИГОТОВЛЕНИЕ ЧЕРНОГО КОФЕ (Эспрессо / Кофе)

1. Подставьте чашку под блок подачи напитка
2. Отрегулируйте высоту блока.
3. Нажмите на соответствующую кнопку Эспрессо  или Кофе  на передней панели кофемашины.
4. Подача напитка начнется автоматически.

Эспрессо - небольшой объем напитка с ярким насыщенным вкусом и плотным кремом.

Кофе - большой объем напитка с умеренно насыщенным вкусом.

5. Во время приготовления Эспрессо/Кофе. Вы можете остановить и прекратить выдачу напитка. Для этого нажмите на кнопку выбранной программы еще раз.

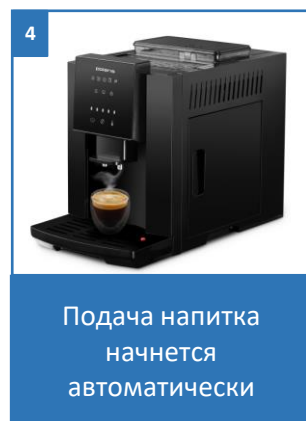
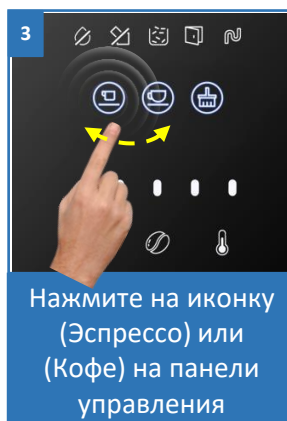
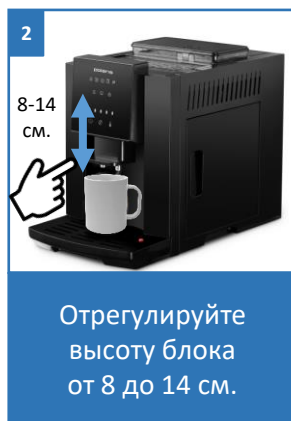
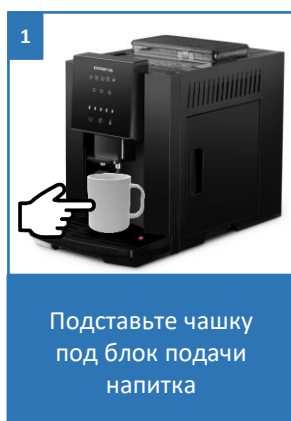

ВСПЕНИВАНИЕ МОЛОКА ДЛЯ КАПУЧИНО

1. Установите насадку для вспенивания внутрь кувшина.
2. Налейте молоко в кувшин: МАКСИМАЛЬНАЯ вместимость: 110 мл.



Примечание: Не превышайте МАКСИМАЛЬНУЮ линию, отмеченную значком **MAX** 

3. Нажмите кнопку один раз, затем загорится красный индикатор, показывающий, что устройство работает. Примерно через 120 секунд устройство автоматически выключится. Светодиодный индикатор будет мигать 10 секунд, показывая, что вспенивание завершено, а затем погаснет. Процесс может быть прерван в любое время нажатием кнопки.
4. После завершения работы выньте вилку из розетки.



Внимание! Для получения устойчивой пышной пены во вспененном молоке рекомендуем использовать ультрапастеризованное молоко с жирностью 1,5% - 3,5%, содержанием белка не менее 3%, охлажденное до температуры 5 - 8°C.

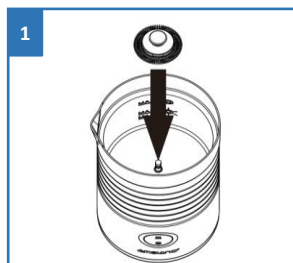

1

Установите насадку для вспенивания внутрь кувшина

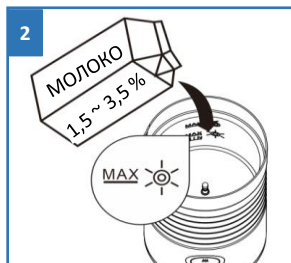

2

Налейте молоко в кувшин: МАКСИМАЛЬНАЯ вместимость: 110 мл



3

Нажмите кнопку один раз



Загорится красный индикатор --начнется вспенивание

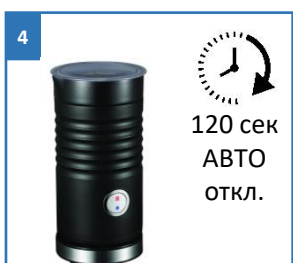

4

Через 120 сек. Устройство автоматически отключится

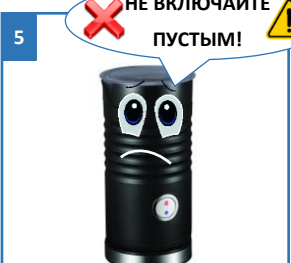

5

Не включайте пустым!



6

Для выключения в любой момент нажмите на кнопку

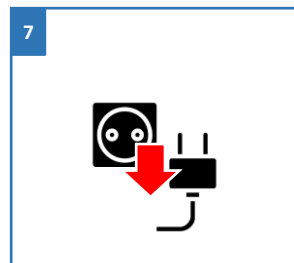

7

После завершения работы выньте вилку из розетки

ВСПЕНИВАНИЕ МОЛОКА ДЛЯ ЛАТТЕ

1. Установите насадку для вспенивания внутрь кувшина.
2. Налейте молоко в кувшин: МАКСИМАЛЬНАЯ вместимость: 110 мл.



Примечание: Не превышайте МАКСИМАЛЬНУЮ линию, отмеченную значком **MAX** 

3. Нажмите кнопку два раза подряд, затем загорится пурпурный индикатор, показывающий, что устройство работает. Примерно через 100 секунд устройство автоматически выключится. Светодиодный индикатор будет мигать 10 секунд, показывая, что вспенивание завершено, а затем погаснет. Процесс может быть прерван в любое время нажатием кнопки.
4. После завершения работы выньте вилку из розетки.

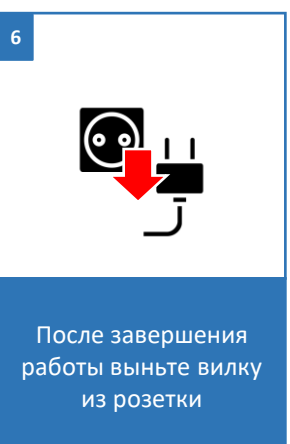
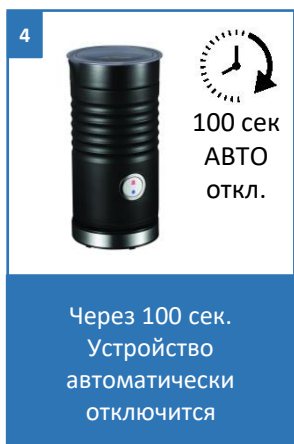
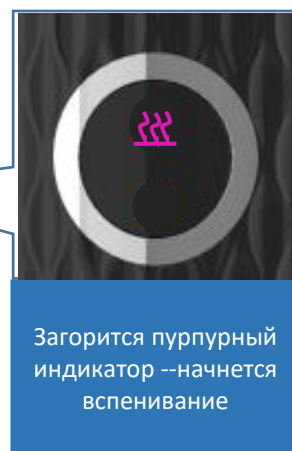
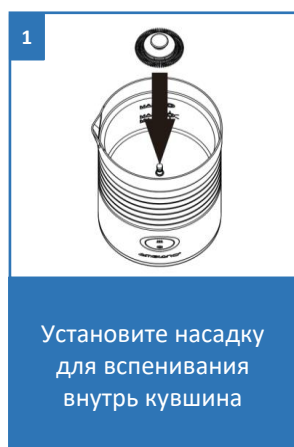

ПОДОГРЕВ МОЛОКА БЕЗ ВСПЕНИВАНИЯ

1. Установите насадку для смешивания внутрь кувшина.
2. Налейте молоко в кувшин: МАКСИМАЛЬНАЯ линия наполнения: 200 мл.



Примечание: Не превышайте МАКСИМАЛЬНУЮ линию отмеченную значком **MAX**

3. Нажмите кнопку три раза подряд, затем загорится желтый индикатор, показывающий, что устройство работает. Примерно через 120 секунд устройство автоматически выключится. Светодиодный индикатор будет мигать 10 секунд, показывая, что подогрев завершен, а затем погаснет. Процесс может быть прерван в любое время нажатием кнопки.
4. После завершения работы выньте вилку из розетки.

<p>1</p> <p>Установите насадку для вспенивания внутрь кувшина</p>	<p>2</p> <p>Налейте молоко в кувшин: МАКСИМАЛЬНАЯ вместимость: 200 мл</p>	<p>3</p> <p>Нажмите кнопку 3 раза</p>	<p>Загорится желтый индикатор –начнется подогрев без вспенивания</p>
<p>4</p> <p>120 сек АВТО откл.</p> <p>Через 120 сек. Устройство автоматически отключится</p>	<p>5</p> <p>Для выключения в любой момент нажмите на кнопку</p>	<p>6</p> <p>После завершения работы выньте вилку из розетки</p>	







ВСПЕНИВАНИЕ МОЛОКА БЕЗ ПОДОГРЕВА

1. Установите насадку для смешивания внутрь кувшина.
2. Налейте молоко в кувшин: МАКСИМАЛЬНАЯ вместимость: 110 мл.

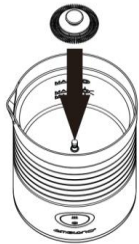
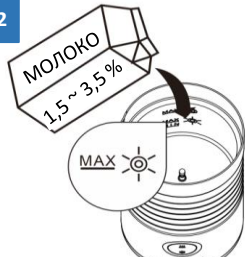

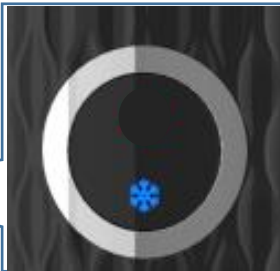
Примечание: Не превышайте МАКСИМАЛЬНУЮ линию отмеченную значком **MAX** 

3. Нажмите на кнопку четыре раза подряд, после чего загорится синий индикатор, показывающий, что устройство работает. Примерно через 120 секунд устройство автоматически выключится. Светодиодный индикатор будет мигать 10 секунд, показывая, что вспенивание завершено, а затем погаснет. Процесс может быть прерван в любое время нажатием кнопки.
4. После завершения работы выньте вилку из розетки.

<p>1</p>  <p>Установите насадку для вспенивания внутрь кувшина</p>	<p>2</p>  <p>Налейте молоко в кувшин: МАКСИМАЛЬНАЯ вместимость: 200 мл</p>	<p>3</p> <p>4 касания </p>  <p>Нажмите кнопку 4 раза</p>	 <p>Загорится синий индикатор --начнется вспенивание молока без подогрева</p>
<p>4</p>  <p>Через 120 сек. Устройство автоматически отключится</p>	<p>5</p>  <p>Для выключения в любой момент нажмите на кнопку</p>	<p>6</p>  <p>После завершения работы выньте вилку из розетки</p>	

ОЧИСТКА ГРУППЫ ВЫДАЧИ НАПИТКА

1. Подставьте чашку под блок подачи напитка
2. Отрегулируйте высоту блока. 
3. Нажмите на кнопку очистки  на передней панели кофемашины.
4. Очистка группы выдачи напитка начнется автоматически, путем пролива через группу выдачи воды в объеме примерно 100 мл.
5. Во время очистки Вы можете остановить и прекратить подачу воды. Для этого нажмите на кнопку выбранной программы еще раз.



Подставьте чашку под блок подачи напитка



Отрегулируйте высоту блока



Нажмите на кнопку очистки



Очистка группы выдачи напитка начнется автоматически

РЕГУЛИРОВКА СТЕПЕНИ ПОМОЛА

Кофемашина POLARIS PACM 2040S перед отправкой с фабрики POLARIS по умолчанию механически настроена на среднюю степень помола кофейного зерна, традиционно используемую для приготовления эспрессо.

Эта кофемашина открывает широкие возможности для экспериментов со вкусом и другими свойствами напитка.

Регулировка степени помола кофейного зерна осуществляется вращением регулятора помола «по» и «против» часовой стрелки, в бункере при этом должно находиться некоторое количество кофейного зерна.

При вращении регулятора не прикладывайте значительных усилий и не пытайтесь повернуть его дальше после достижения им крайних положений.

Рекомендуем производить регулировку степени помола во время работы кофемолки сразу после ее запуска для приготовления выбранного напитка. Эффект от изменения настроек помола будет наиболее ощутим на второй чашке напитка, приготовленной после регулировки.

Направление вращения регулятора	Изменение степени помола кофе	Результат	Примечание
Против часовой стрелки	Помол мельче (fine)	Длительная экстракция, более насыщенный напиток, меньший объем помола.	Рекомендовано для блендов средней и светлой обжарки и/или с высоким содержанием Арабики для уменьшения кислого послевкуся и создания плотной крема.
По часовой стрелке	Помол крупнее (coarse)	Быстрая экстракция, сбалансированный напиток, больший объем помола.	Рекомендовано для блендов темной обжарки и/или высоким содержанием Робусты для уменьшения горького послевкуся.

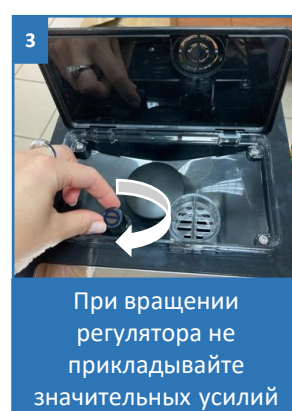
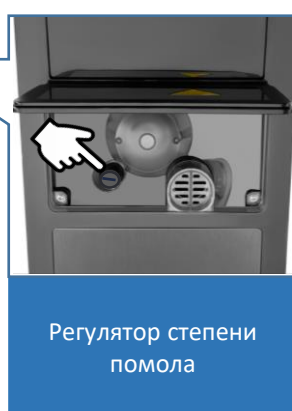
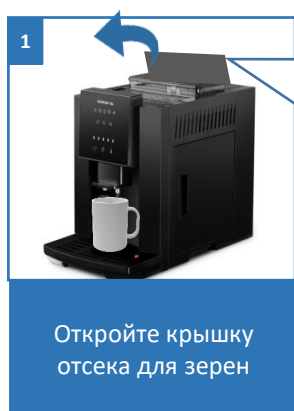

ОБРАЩАЕМ ВАШЕ ВНИМАНИЕ, что по истечении некоторого времени (300-400 приготовленных чашек кофе) жернова кофемолки прирабатываются и помол становится крупнее.

Рекомендуем после указанного количества чашек отрегулировать помол в сторону уменьшения (см. раздел «Информация для опытных пользователей»).

После нажатия регулятора помола удерживайте его нажатым и поверните регулятор против часовой стрелки примерно на 45-90 градусов. Окончательную регулировку проведите в соответствии со своими вкусовыми предпочтениями.

ИНФОРМАЦИЯ ДЛЯ ОПЫТНЫХ ПОЛЬЗОВАТЕЛЕЙ

Для Вас в Кофемашине POLARIS PACM 2040S доступна возможность расширенных регулировок помола.

Для этого необходимо нажать сверху на регулятор помола и вращать его в нужном направлении для изменения степени помола, не прикладывая значительных усилий при вращении.

При использовании этой опции настройки помола можно менять в значительной степени, экспериментируя и подбирая степень помола под свой вкус.

Не рекомендуем Вам устанавливать регулировкой слишком мелкую или слишком крупную степень помола, это может негативно отразиться на вкусе напитка (приготовить напиток излишней крепости и горечи или, наоборот, чрезмерно водянистый).

Слишком мелкий помол затрудняет экстракцию, напиток наливается в чашку нестабильно пульсирующим потоком. Вкус кофе может оказаться излишне горьким и пережжённым, особенно для зерна темной обжарки.

При слишком крупном помоле экстракция происходит намного быстрее, происходит неполное вываривание таблетки молотого кофе. При этом существенно увеличивается объем намолотого кофе, что при приготовлении может заблокировать работу Заварочного узла или привести к сбросу излишков сухого неиспользованного кофе из Заварочного узла в Поддон для сбора отходов кофе. Также из-за этого может произойти излишнее загрязнение отсека, в котором установлен Заварочный узел.

ДОПОЛНИТЕЛЬНЫЕ НАСТРОЙКИ КОФЕМАШИНЫ

Настройка объема порции

1. Нажмите и удерживайте в течении 5 секунд кнопку Эспрессо ☕ или Кофе ☕ на передней панели кофемашины. Выбранная кнопка будет мигать. Подача напитка начнется автоматически.
2. По достижению желаемого объема, еще раз нажмите ранее выбранную кнопку. Кофемашина остановит подачу напитка. Настройки сохраняются.



ВАЖНО!

Допустимый объем настройки Эспрессо от 30 до 80 мл, Кофе от 60 до 250 мл.

Если пользователь после длительного нажатия на кнопку не нажал на нее повторно, настройки не сохраняются.



Настройка крепости кофе

1. В режиме ожидания нажмите и удерживайте кнопку ☕ в течение 5 секунд, средний из индикаторов будет гореть.

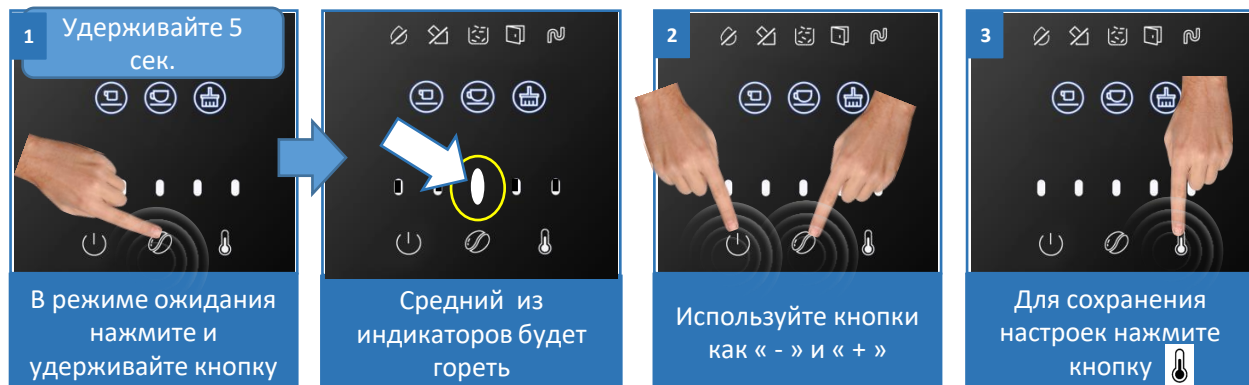



2. Используйте кнопку ☕ как « - » и кнопку ☕ как « + ». С помощью данных кнопок отрегулируйте крепость кофе в пределах от 1 до 5 (выбранное значение будет соответствовать порядковому номеру индикатора). Где 1 – слабая крепость, 5 – сильная крепость.
3. Для сохранения настроек нажмите кнопку ☕



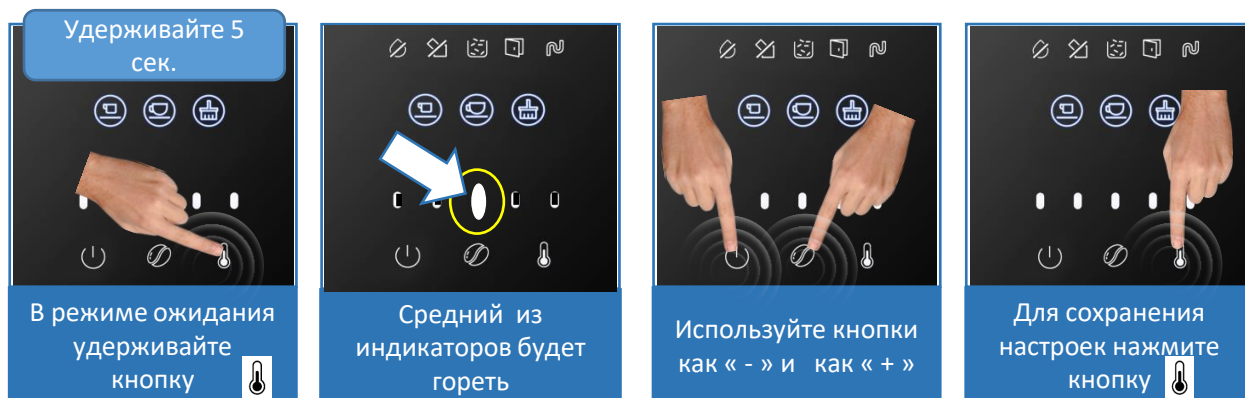

Настройка температуры кофе

1. В режиме ожидания нажмите и удерживайте кнопку  в течение 5 секунд, средний из пяти индикаторов будет гореть.



2. Используйте кнопку  как « - » и кнопку  как « + ». С помощью данных кнопок отрегулируйте температуру кофе в пределах от 1 до 5 (выбранное значение будет соответствовать порядковому номеру индикатора). Где 1 – низкая температура, 2 – температура ниже среднего, 3 – средняя температура, 4 – температура выше среднего, 5 – высокая температура. Каждый шаг соответствует 2 градусам.
3. Для сохранения настроек нажмите кнопку 

Настройка режима автоотключения

1. В режиме ожидания одновременно нажмите на кнопки   
2. Используйте кнопку  как « - » и кнопку  как « + » для выставления времени автоотключения согласно расположению индикаторов

0.5 ч 4 ч 8 ч 12 ч OFF
0 0 0 0 0

3. Для сохранения настроек нажмите кнопку 

ЧИСТКА И УХОД

Декальцинация

Декальцинация (удаление накипи) - является обязательной процедурой и должна проводиться после появления на дисплее напоминания системы о необходимости ее проведения.



ВАЖНО!

Отказ от декальцинации влечет за собой излишнее отложение накипи в термоблоках, клапанах и трубопроводах кофемашины, и, в результате, может привести к выходу из строя многих узлов и компонентов прибора. Неисправности, вызванные образовавшейся накипью, не подпадают под действие Гарантийных обязательств.

Для этой процедуры используйте специальные Средства, предназначенные для декальцинации кофемашин.



Внимание!!



Средства для декальцинации содержат кислоты, которые раздражающе действуют на кожу и глаза. Строго соблюдайте инструкции изготовителя средств и соблюдайте меры предосторожности, указанные на упаковке средства для декальцинации, а также указания по принятию мер в случае попадания на кожу или в глаза.

Порядок действий:

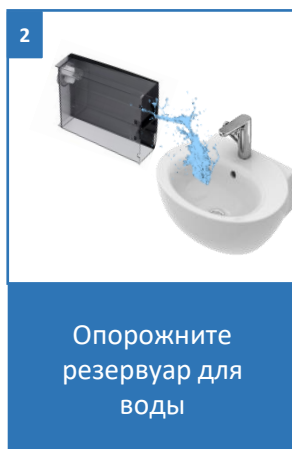
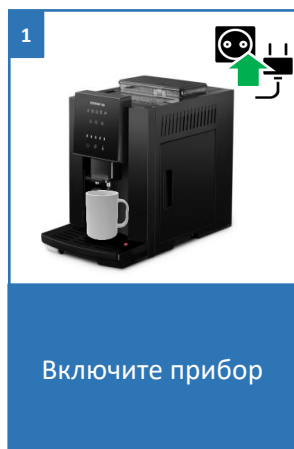
1. Включите прибор.
2. Опорожните резервуар для воды.
3. Залейте в резервуар для воды средство для декальцинации в растворе с водой до отметки MAX (соблюдайте пропорции, указанные на упаковке средства).
4. Поместите на решетку поддона для капель под блоком подачи напитка пустую емкость объемом не менее 1,5 л.



Ручной запуск декальцинации

1. Нажмите и удерживайте в течении 5 секунд кнопку Эспрессо  и Кофе  на передней панели кофемашины.
2. Световые индикаторы будут загораться по очереди. А кнопки включения/настроек будут гореть постоянно.
3. Кофемашина начнет автоматический процесс декальцинации, состоящий из 9 циклов. В течении каждого цикла кофемашина будет выливать 50 мл из группы выдачи напитка, с перерывами между ними 3 минуты.
4. По окончании всех 9 циклов процесс удаления накипи завершится, кофемашина выдаст предупреждение о необходимости промывки системы чистой водой. При этом будут гореть все кнопки и индикаторы.
5. Опорожните резервуар от остатков раствора средства, ополосните его и наполните чистой водой до отметки MAX.
6. Нажмите кнопку Кофе и запустите продолжение процесса декальцинации.
7. Кофемашина начнет промывку системы чистой водой, процесс завершится автоматически с использованием около 300 мл чистой воды.



Внимание!!

Декальцинацию невозможно остановить пока процесс не завершится полностью. Только отключив питание кофемашины (т.е. вытащив вилку из розетки) можно остановить процесс.

Удерживайте 5 сек.



Одновременно нажмите и удерживайте 5 сек кнопки «Эспрессо» + «Кофе»

9 циклов по 50 мл.
Интервал 3 мин.



Кофемашина начнет автоматический процесс декальцинации



Опорожните резервуар для воды и ополосните его



Наполните чистой водой до отметки MAX







Нажмите кнопку Кофе и запустите продолжение процесса декальцинации

Будет использовано ≈ 300 мл. воды



Кофемашина начнет промывку системы чистой водой. Процесс завершится автоматически

Автоматическая декальцинация

1. Кофемашина оснащена функцией автоматического запуска декальцинации.
 2. По достижению 60 использованных литров воды кофемашина напомнит о проведении декальцинации.
 3. При этом кнопки включения/настроек    будут гореть постоянно, а кнопка Кофе  будет моргать.
1. Нажмите кнопку Кофе  и запустите процесс декальцинации.
 2. Процесс декальцинации будет проходить аналогично описанному выше.

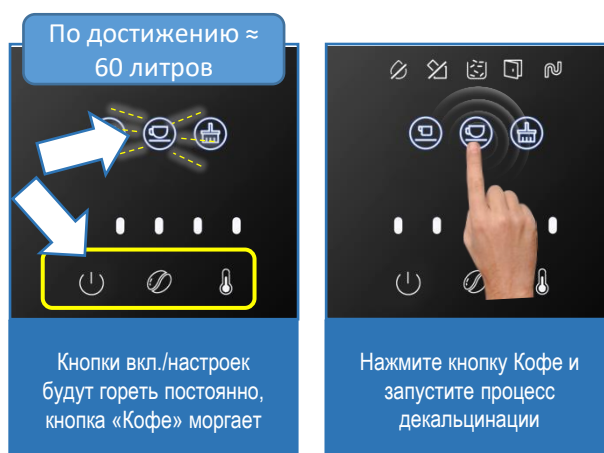

Чистка/уход вспенивателя молока

- Перед чисткой прибора всегда отключайте его от сети.
- Извлеките насадку для вспенивания из кувшина и как следует промойте ее от остатков молочной пены. Никогда не оставляйте насадку не промытой в закрытом кувшине – это может привести к неприятному запаху от скисания кисло-молочных культур.
- Для удаления остатков молока используйте кисть или мягкую щётку.
- Не мойте прибор в посудомоечной машине. Никогда не погружайте прибор, шнур или вилку в воду.
- Всегда следите за тем, чтобы вода не попадала на электрические соединения.
- Не используйте абразивных чистящих средств, царапающих инструментов и органических растворителей для ухода за деталями прибора.
- Протрите прибор снаружи влажной салфеткой. Храните в сухом прохладном месте в оригинальной упаковке. Защищайте прибор от ударов

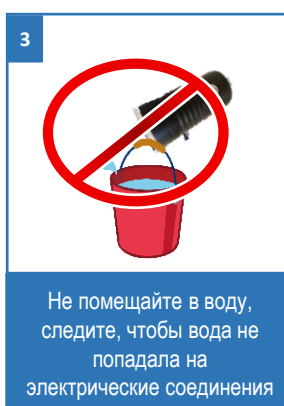

Чистка заварочного узла и отсека заварочного узла

Рекомендуем Вам очищать Заварочный узел после приготовления 20-30 чашек кофе, но обязательно не реже 2-х раз в месяц при регулярном использовании кофемашины.

1. Выключите прибор и дождитесь его полного отключения.
2. Откройте дверцу отсека заварочного узла.
3. Извлеките контейнер и поддон для сбора отходов и опорожните их в мусорное ведро.
4. Нажмите клавишу PRESS на верхней части заварочного узла, потяните узел за ручку на себя и извлеките его из отсека.
5. Очистите заварочный узел от остатков налипшего кофе при помощи кисточки, губки и микрофибры.
6. Промойте заварочный узел под струей чистой холодной воды без использования моющих средств и просушите его от капель воды на его поверхностях.
7. Очистите внутреннее пространство отсека заварочного узла от остатков молотого кофе при помощи кисточки, губки или микрофибры. Остатки можно убрать кухонным пылесосом.
8. Вставьте заварочный узел на место по направляющим отсека и легко задвиньте его внутрь отсека до щелчка фиксатора.
9. Установите на место контейнер и поддон для сбора отходов.
10. Закройте дверцу отсека заварочного узла.
11. Включите кофемашину.



Выключите прибор и дождитесь его полного отключения



Откройте дверцу отсека заварочного узла

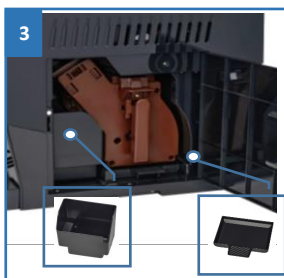

Извлеките контейнер и поддон для сбора отходов и очистите

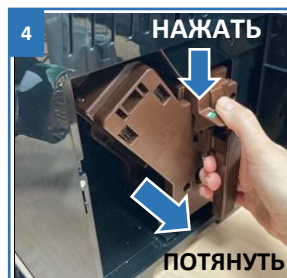

Возьмите за ручку, нажмите клавишу PRESS – потяните на себя



Промойте заварочный узел под струей чистой холодной воды

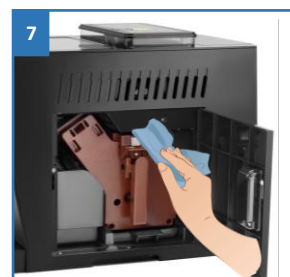

Очистите внутреннее пространство отсека от остатков молотого кофе



Вставьте обратно все детали, задвиньте до щелчка заварочный узел



Закройте дверцу, включите кофемашину

Очистку отсека заварочного узла необходимо производить по мере образования в нем отходов кофе после заваривания или помола. Для этого необязательно выключать кофемашину.

1. Откройте дверцу отсека заварочного узла.
2. Извлеките контейнер и поддон для сбора отходов и опорожните их в мусорное ведро.
3. Очистите внутреннее пространство отсека заварочного узла от остатков молотого кофе при помощи кисточки, губки или микрофибры. Остатки можно убрать кухонным пылесосом.
4. Установите на место контейнер и поддон для сбора отходов.
5. Закройте дверцу отсека заварочного узла.



Откройте дверцу отсека заварочного узла

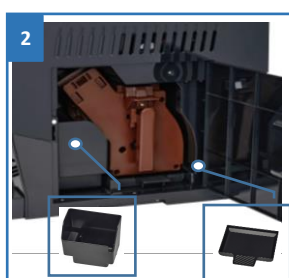

Извлеките контейнер и поддон для сбора отходов и очистите





Произведите очистку контейнеров



Установите на место, закройте дверцу

СБРОС НАСТРОЕК ДО ЗАВОДСКИХ

1. Для восстановления заводских настроек одновременно нажмите и удерживайте в течении 5 секунд кнопку Кофе  и кнопку Очистки 
2. При этом световые индикаторы будут гореть по очереди.
3. Дождитесь пока световые индикаторы перестанут мигать
4. Процесс сброса настроек завершен.

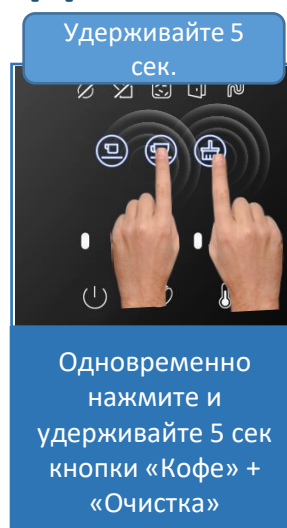

РЕГУЛЯРНОЕ ТЕХНИЧЕСКОЕ ОБСЛУЖИВАНИЕ

В составе кофемашины присутствуют компоненты и комплектующие, подверженные естественному износу в процессе эксплуатации и подлежащие замене во время проведения Регулярного Технического обслуживания (ТО) в Авторизованном Сервисном Центре POLARIS (АСЦ) на платной основе.

К таким компонентам относятся:

- кольцевые прокладки и прочие части заварочного узла,
- шланги и трубки,
- штуцеры и патрубки водяной системы,
- заварочный узел после приготовления 5 000 чашек напитка,
- другие, подверженные износу, части.



Установленная Изготовителем периодичность ТО – 3000 приготовленных чашек или 1 раз в год, в зависимости от того, что наступит раньше. ТО проводится на платной основе.

Со списком заменяемых во время ТО компонентов и регламентом проведения работ Вы можете ознакомиться в АСЦ при обращении.

Гарантийные обязательства Изготовителя на эти компоненты не распространяются, скорость и степень их износа зависят от условий эксплуатации и ухода за кофемашиной.

Список АСЦ на сайте www.polaris.ru в разделе «Гарантия и Сервис».

КОМПЛЕКТАЦИЯ

			
Кофемашина	Вспениватель молока	Кисточка для очистки отсека заварочного узла	Руководство по эксплуатации / Гарантийный талон

- | | |
|--|---------|
| 1. Кофемашина в сборе | – 1 шт. |
| 2. Вспениватель молока | – 1 шт. |
| 3. Руководство по эксплуатации | – 1 шт. |
| 4. Гарантийный талон | – 1 шт. |
| 5. Кисточка для очистки заварочного узла | – 1 шт. |
| 6. Упаковка (коробка и пакет) | – 1 шт. |

ХРАНЕНИЕ

- Убедитесь в том, что прибор отключен от сети, когда он не используется.
 - Слейте воду и произведите чистку прибора, тщательно просушите все съёмные детали. Протрите прибор насухо и следите за тем, чтобы прибор хранился в сухом, прохладном месте.
- !** **Внимание!** Детали кофемашины недопустимо мыть в посудомоечной машине!
- **Хранение кофемашины в неотапливаемом помещении при отрицательной температуре воздуха запрещено!**
 - Электроприборы надо хранить в закрытом сухом и чистом помещении при температуре окружающего воздуха не выше плюс 40°C с относительной влажностью не выше 70% и отсутствии в окружающей среде пыли, кислотных и других паров, отрицательно влияющих на материалы электроприборов.

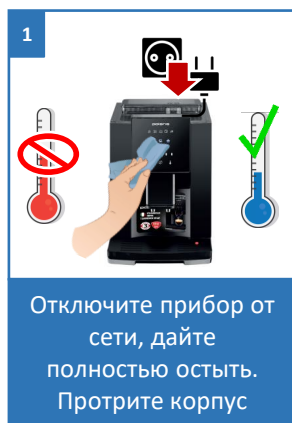

Отключите прибор от сети, дайте полностью остыть. Протрите корпус



Слейте воду и произведите чистку прибора, тщательно промойте все съёмные детали и просушите насухо!



Детали кофемашины недопустимо мыть в посудомоечной машине!

ТРАНСПОРТИРОВКА

Электроприборы транспортируют всеми видами транспорта в соответствии с правилами перевозки грузов, действующими на транспорте конкретного вида. При перевозке прибора используйте оригинальную заводскую упаковку. Транспортирование приборов должно исключать возможность непосредственного воздействия на них атмосферных осадков и агрессивных сред.

РЕАЛИЗАЦИЯ

Правила реализации не установлены.

ТРЕБОВАНИЯ ПО УТИЛИЗАЦИИ

Примечание: По окончании срока эксплуатации электроприбора не выбрасывайте его вместе с обычными бытовыми отходами, а передайте в официальный пункт сбора на утилизацию. Таким образом, Вы сможете сохранить окружающую среду.

Отходы, образующиеся при утилизации изделий, подлежат обязательному сбору с последующей утилизацией в установленном порядке и в соответствии с действующими требованиями и нормами отраслевой нормативной документации, в том числе в соответствии с СанПиН 2.1.7.1322- 03 «Гигиенические требования к размещению и обезвреживанию отходов производства и потребления».

ПОИСК И УСТРАНЕНИЕ НЕИСПРАВНОСТЕЙ в работе кофемашины

Проблема	Причина	Способ устранения
Кофемашина не включается	Отсутствие электропитания	Присоедините кабель питания к машине и включите вилку кабеля в розетку с напряжением 220В переменного тока с заземлением.
Кофе течет слишком медленно прерывистыми тонкими струйками.	Помол слишком мелкий.	Установите степень помола крупнее при помощи регулятора.
Приготовление может останавливаться, смолотый кофе сбрасывается.	Засор в Блоке выдачи напитка	Обратитесь в АСЦ для его замены на платной основе.
Напиток не готовится. Приготовление останавливается, смолотый кофе сбрасывается в контейнер. Присутствуют посторонние звуки	Помол слишком крупный одновременно с выбранными 4 или 5 степенями крепости напитка	Установите степень помола крупнее при помощи регулятора. Выберите меньшую степень крепости напитка
Температура напитка слишком низкая	В термоблоке образовался излишек накипи	Проведите декальцинацию, возможно и неоднократно.
	Слишком низкое напряжение в сети электропитания	Устраните причину отклонений в сети.
Вода в контейнере для отходов кофе	Выбрана слишком малая степень крепости напитка при очень мелком помоле	Увеличьте степень крепости напитка и/или настройте более крупную степень помола
	Износ кольцевых прокладок заварочного узла	Обратитесь в Авторизованный Сервисный Центр для проведения регулярного технического обслуживания (на платной основе)
Посторонние звуки из отсека заварочного узла	Заварочный узел загрязнен	Произведите очистку заварочного узла
Кнопки не реагируют на нажатия	Системный сбой	Перезагрузите кофемашину выключением из сети и повторным ее включением

ПОИСК И УСТРАНЕНИЕ НЕИСПРАВНОСТЕЙ в работе вспенивателя для молока

Неисправность	Возможные причины	Способы устранения
Устройство не включается, индикация не горит	1. Нет напряжения в сети	Проверьте наличие напряжения в сети
	2. Неисправна розетка	Подсоедините прибор к исправной розетке
	3. Капучинатор сломался из-за попадания воды внутрь корпуса устройства	Обратитесь в сервисный центр
Молоко не вспенивается	1. Неправильно установлена насадка	Плотно установите насадку на ось
	2. Мало молока	Налейте молоко выше отметки "MIN"
Молоко пригорает	1. Не установлена насадка	Плотно установите насадку на ось
	2. Слишком мало молока	Налейте молоко выше отметки "MIN"
	3. Перед использованием капучинатор был загрязнен	Мойте капучинатор после каждого использования



Во избежание риска пожара, поражения электрическим током, получения травмы при использовании вашего прибора, а также его поломки, строго соблюдайте основные меры предосторожности при работе с данным прибором, а также общие указания по безопасности при работе с электроприборами.



Внимание! Если с помощью описанных выше шагов Вы не можете устранить проблему своими силами, обратитесь, пожалуйста, в Авторизованный сервисный центр POLARIS.

ТЕХНИЧЕСКИЕ ХАРАКТЕРИСТИКИ

РАСМ 2040S– Кофемашина бытовая электрическая торговой марки POLARIS

Мощность: 1450 Вт

Напряжение: 240 В

Частота: ~50 Гц

Ёмкость резервуара для воды – 1,6л

Класс защиты: I

Примечание: Вследствие постоянного процесса внесения изменений и улучшений, между инструкцией и изделием могут наблюдаться некоторые различия. Производитель надеется, что пользователь обратит на это внимание.

ИНФОРМАЦИЯ О СЕРТИФИКАЦИИ

Продукция прошла процедуру подтверждения соответствия требованиям ТР ТС 004/2011 «О безопасности низковольтного оборудования», ТР ТС 020/2011 «Электромагнитная совместимость технических средств», ТР ЕАЭС 037/2016 «Об ограничении применения опасных веществ в изделиях электротехники и радиоэлектроники» и маркируется единым знаком обращения продукции на рынке государств-членов Таможенного Союза.

Информацию о номере сертификата/декларации соответствия и сроке его действия Вы можете

получить в месте приобретения изделия POLARIS или у Уполномоченного представителя Изготовителя



Срок службы изделия: 5 лет.

Гарантийный срок: 36 месяцев со дня покупки.

В состав изделия входят комплектующие, подверженные естественному износу и/или имеющие ограниченный срок службы и подлежащие плановой возмездной замене по мере выработки их ресурса. На эти комплектующие Изготовитель устанавливает ограниченную гарантию.

В данном товаре таковыми являются:

- Уплотнительные прокладки группы выдачи напитка, трубо- и паропроводов – 12 месяцев.
- Уплотнительные прокладки заварного механизма, штуцеров и бойлеров – 12 месяцев.
- Заварной механизм в сборе и его части- 12 месяцев.

Дата изготовления указана на изделии на идентификационной табличке

Изготовитель: НИНБО ХЭНСФОРТ ОВЕРСИЗ ЭЙША ЛИМИТЕД

Адрес: № 158 Доншан Лю, Хушан Чжидао, Цыси, Провинция Чжэцзян, КНР

Manufacturer: NINGBO HANSFORT OVERSEAS ASIA LIMITED

No. 158 Dongshan Lu, Hushan Jiedao, Cixi City, Zhejiang Province, PRC

Импортер и Уполномоченный представитель изготовителя в РФ и государствах-членах

Таможенного Союза: ООО "ЭйДжиАй Электроникс", Россия, 115419, г. Москва, улица Орджоникидзе, д. 11, строение 3, этаж 4 помещение I комната 13, Тел. +7 (495) 419-11-78

Телефон единой справочной службы 8-800-700-11-78

На заводе: NINGBO HAWK ELECTRICAL APPLIANCE CO., LTD - НИНБО ХОУК ЭЛЕКТРИКАЛ АППЛАЙНСЕ КО., ЛТД

Ruifeng Road, East Development Zone, Yuelin Street, Fenghua, Zhejiang, China

ЖУЙФЭН РОУД, ИСТ ДЕВЕЛПМЕНТ ЗОНЕ, ЮЭЛИНЬ СТРИТ, ФЭНХУА, ЧЖЭЦЗЯН, Китай

ГАРАНТИЙНЫЕ ОБЯЗАТЕЛЬСТВА

Изделие: кофемашина электрическая

Модель: PACM 2040S

Настоящая гарантия действует в течение 36 месяцев с подтвержденной даты приобретения изделия и подразумевает гарантийное обслуживание изделия в соответствии с соответствующими Законами государств-членов Таможенного Союза «О защите прав потребителей».

1. Гарантийные обязательства изготовителя распространяются на все модели, выпускаемые под торговой маркой «POLARIS» и приобретенные у уполномоченных изготовителем продавцов, в странах, где предоставляется гарантийное обслуживание (независимо от места покупки).
2. Прибор должен использоваться в строгом соответствии с руководством по эксплуатации и соблюдением правил и требований по безопасности.
3. В составе Прибора используются комплектующие, подверженные естественному износу, имеющие ограниченный ресурс и подлежащие замене в рамках регулярного Технического обслуживания прибора. Техническое обслуживание осуществляется в Авторизованном Сервисном Центре Изготовителя на платной для потребителя основе.
4. Настоящая гарантия не распространяется на недостатки, возникшие после передачи товара потребителю вследствие:
 - Химического, механического или иного воздействия, попадания посторонних предметов, жидкостей, насекомых и продуктов их жизнедеятельности внутрь изделия;
 - Неправильной эксплуатации, заключающейся в использовании изделия не по его прямому назначению, а также установки и эксплуатации изделия с нарушением требований Руководства по эксплуатации и правил техники безопасности;
 - Отложений известкового осадка, водного камня и накипи из-за использования воды с высоким содержанием минеральных веществ.
 - Невыполнение потребителем требований Изготовителя по регулярной очистке компонентов и систем изделия.
 - Использования изделия в целях, для которых оно не предназначено;
 - Нормальной эксплуатации, а также естественного износа, не влияющие на функциональные свойства: механические повреждения внешней или внутренней поверхности (вмятины, царапины, потертости), естественные изменения цвета металла, в т.ч. появление радужных и темных пятен, а также - коррозии на металле в местах повреждения покрытия и непокрытых участках металла;
 - Износа деталей отделки, насадок и аксессуаров, ламп, батарей, защитных экранов, фильтров, накопителей мусора, уплотнительных элементов, ремней, щеток и иных деталей с ограниченным сроком использования и подверженных естественному износу в процессе эксплуатации;
 - Ремонта изделия, произведенного лицами или организациями, не являющимися Авторизованными сервисными центрами*;
 - Повреждений изделия при транспортировке, некорректного его использования, а также в связи с непредусмотренными конструкцией изделия модификациями или самостоятельным ремонтом.

5. Изготовитель не несет гарантийные обязательства, если на изделии отсутствует паспортная идентификационная табличка, либо данные в ней стерты или исправлены.
6. Настоящая гарантия действительна только для изделий, используемых для личных бытовых нужд, и не распространяется на изделия, которые используются для коммерческих, промышленных или профессиональных целей.

Внимание!! Изготовитель не несет ответственности за возможный вред, прямо или косвенно причиненный изделием POLARIS людям, домашним животным, окружающей среде, или ущерб имуществу в случае, если это произошло в результате несоблюдения правил или условий эксплуатации и установки изделия, умышленных или неосторожных действий потребителя или третьих лиц.

По всем вопросам, связанным с техническим обслуживанием, проверкой качества, гарантийным и постгарантийным ремонтом изделий POLARIS обращайтесь в ближайший Авторизованный сервисный центр POLARIS или к продавцу – уполномоченному дилеру POLARIS

Гарантийный ремонт изделий POLARIS осуществляют только Авторизованные сервисные центры POLARIS.

*Адреса Авторизованных сервисных центров на сайте Компании: www.polaris.ru

Для подтверждения даты приобретения изделия при гарантийном ремонте или предъявления иных предусмотренных законом требований просим Вас сохранять документы о покупке.

Таковыми документами могут являться заполненный гарантийный талон POLARIS, , кассовый или электронный чек или квитанция Продавца, иные документы, подтверждающие название и модель Прибора, дату и место покупки.

При не предоставлении документа, подтверждающего дату приобретения изделия, срок гарантии исчисляется с даты изготовления изделия.

Дата изготовления указана на паспортной идентификационной табличке, находящейся на задней стенке или нижней части изделия.

МАЗМҰНЫ

Жалпы ақпарат	38
Қауіпсіздік бойынша жалпы нұсқаулар	38
Аспап қауіпсіздігі бойынша арнайы нұсқаулар	40
Пайдалану саласы	40
Аспаптың сипаттамасы	41
Басқару панелі	42
Ескертуші индикаторлар	42
Сүтті көпірткіштің сипаттамасы	43
Кофе машинасын пайдалануға дайындау және пайдалану	46
Сүт көпірткішті пайдалануға дайындау және пайдалану	47
Қара кофе (Эспрессо/Кофе) дайындау	48
Көпірткіш сүт капучино, латте және т.б.	49
Сусын шағаратын топты тазарту	53
Ұнтақтау деңгейін реттеу	54
Кофе машинасының қосымша баптаулары	56
Порция көлемін баптау	56
Кофе қоюлығы	56
Кофе температурасын баптау	57
Автоматты түрде сөндіру режимін баптау	57
Тазалау және күтім	58
Ретті техникалық қызмет көрсету	63
Жиынтықтама	63
Сақтау/Тасымалдау/Өткізу/Кәдеге жарату	64
Ақаулықтарды іздеу және жою	65
Техникалық сипаттамалары	67
Сертификаттау туралы ақпарат	67
Кепілдікті міндеттемелер	68



Құрметті сатып алушы!

Сізге **POLARIS** сауда маркасының өнімін таңдағаныңыз үшін алғысымызды білдіреміз.

Біздің өнімдеріміз сапа, функционалдылық пен дизайнның жоғары талаптарына сәйкес әзірленген. Сіз біздің фирмамыздың жаңа өнімін сатып алғаныңызға риза болатыңызға сенімдіміз.

Аспапты пайдалануды бастар алдында Сіздің қауіпсіздігіңізге қатысты маңызды ақпараты бар осы нұсқаулықты, сондай-ақ құралды дұрыс пайдалану және оны күту жөніндегі ұсыныстарды мұқият оқып шығыңыз.

Нұсқаулықты кепілдік талонымен, кассалық чекпен, мүмкіндігінше, картон қораппен және орауыш материалмен бірге сақтап қойыңыз.

ЖАЛПЫ АҚПАРАТ

Пайдалану жөніндегі осы нұсқаулық кофе машинасының, моделі **POLARIS PACM 2040S** (бұдан әрі мәтін бойынша – кофе машинасы, аспап) техникалық деректерімен, құрылымымен, пайдалану және сақтау ережелерімен танысуға арналған.

ҚАУІПСІЗДІК БОЙЫНША ЖАЛПЫ НҰСҚАУЛАР

- Аспапты пайдалану «Тұтынушылардың электр қондырғыларды техникалық пайдалану ережелеріне» сәйкес жүргізілуі тиіс.
- Аспап тек қана тұрмыста пайдалануға арналған. Аспапты коммерциялық мақсатта ұзақ уақыт пайдалану оның шамадан тыс жүктелуіне әкелуі мүмкін, соның нәтижесінде ол зақымдануы мүмкін немесе адамдардың денсаулығына зиян келтіруі мүмкін.
- Аспап осы пайдалану бойынша Нұсқаулыққа сәйкес мақсаты бойынша ғана пайдаланылуы тиіс.
- Аспапты пайдалануды бастаудың алдында пайдалану бойынша осы нұсқаулықты мұқият оқыңыз.
- Аспапты іске қосар алдында әр кезде оны қарап байқап шығыңыз. Аспаптың және желілік баусымның зақымдануы болған жағдайда аспапты розеткаға қоспаңыз.
- Егер зақымданудың көзге көрінетін белгілері болса, құлағаннан кейін аспапты пайдаланбау дұрыс болады. Пайдаланар алдында аспап білікті маманмен тексерілуі тиіс.
- Егер сіз аспаптың жұмыс істеу қабілетіне сенімді болмасаңыз, оны пайдаланбаңыз.
- Аспап пен желілік баусым олар жоғары температураның, тікелей күн сәулесінің және ылғалдың әсеріне түспейтіндей сақталуы тиіс.
- Жұмыс істеп тұрған аспапты қараусыз қалдырмаңыз! Егер сіз аспапты енді қолданбайтын болсаңыз, оны үнемі желіден ажыратыңыз.
- Бұл құрал денелік, жүйке немесе психикалық ауытқулары немесе тәжірибе мен білімнің жеткіліксіздігі бар адамдардың (балаларды қоса алғанда) пайдалануына арналмаған, мұндай адамдарға қадағалау жүзеге асырылатын немесе олардың қауіпсіздігіне жауап беретін адамның осы құралды пайдалануына қатысты оларға нұсқау беретін жағдайларды қоспағанда. Балаларға құралмен ойнауға жол бермеу мақсатында қадағалауды жүзеге асыру қажет.



Назар аударыңыз!

Құралды ванналар, шұңғылшалар немесе сумен толтырылған басқа ыдыстар маңында пайдаланбаңыз. Аспап суға түскен жағдайда оны тез арада желіден ажыратыңыз. Бұл ретте ешбір жағдайда қолыңызды суға салмаңыз. Қайталап пайдаланар алдында аспап білікті маманмен тексерілуі тиіс.

- Ешбір жағдайда құралды суға немесе басқа да сұйықтықтарға батырмаңыз. Аспапты ылғал қолмен ұстамаңыз. Құралға су тиген кезде оны бірден желіден ажыратыңыз.
- Аспапты тек айнымалы ток көзіне (~) қосыңыз. Қосар алдында құралды желіде қолданылатын кернеуге арналған екеніне көз жеткізіңіз.
- Аспап желіге тек жерге тұйықталу ақылы қосылуы мүмкін. Сіздің қауіпсіздіңізді қамтамасыз ету үшін жерге тұйықталу бекітілген электртехникалық нормаларға сәйкес келуі керек. Бейстандартты қуат көздерін немесе іске қосу құрылғыларын пайдаланбаңыз.
- **Кез келген қате қосу Сізді кепілдікті қызмет көрсету құқығынан айырады.**
- Аспапты үй-жайдан тыс пайдаланбаңыз. Аспапты өткір бұрыштарға соғылудан сақтаңыз. Пайдалану аяқталған кезде, құрал сынғанда немесе тазалау кезінде оны үнемі желіден ажыратыңыз.
- Құралды желілік сымнан ұстап, тасымалдауға болмайды. Сонымен қатар аспапты желіден, оның желілік сымынан ұстап, сөндіруге тыйым салынады. Аспапты желіден ажыратқанда оның штепсельдік айырынан ұстаңыз.
- Жинақтың құрамына кірмейтін қосымша аксессуарларды пайдалану сіздің кепілдік құқығыңыздан айырады.
- Пайдаланудан кейін ешқашанда да электрлік қуат көзі желісін құралды айналдырып орамаңыз, себебі уақыт өте келе сымның сынуына әкелуі мүмкін. Сақтау уақытында сымды үнемі түзулеп ораңыз.
- Баусымды ауыстыруды тек қана білікті мамандар - сервистік орталықтың қызметкерлері іске асыра алады. Біліксіз жөндеу пайдаланушы үшін тікелей қауіп төндіреді.
- Аспапқа өздігіңізден жөндеу жүргізбеңіз. Жөндеу тек қана сервистік орталығының білікті мамандарымен жүргізілуі тиіс.
- Аспапты жөндеу үшін тек түпнұсқа қосалқы бөлшектер пайдаланылуы мүмкін.



Назар аударыңыз! Қызмет мерзімі аяқталғаннан кейін құралды тұрмыстық қалдықтармен бірге шығарып тастамаңыз. Оны одан әрі кәдеге жаратуға арналған мамандырылған пунктке тапсырыңыз. Сіз осымен қоршаған ортаны қорғауға көмектесе аласыз.



Назар аударыңыз!

Кез келген сипаттағы ақаулықтар пайда болғанда POLARIS Авторизацияланған сервистік орталығына хабарласыңыз.

АСПАП ҚАУІПСІЗДІГІ БОЙЫНША АРНАЙЫ НҰСҚАУЛАР



Назар аударыңыз! Резервуарды толтыру үшін тек таза, суық ауыз суды пайдаланыңыз. Ешқашан да суға арналған сыйымдылықты басқа сұйықтықтармен толтырмаңыз, резервуарға кофені салмаңыз.

- Суға арналған резервуарды **max** белгісіне жоғары толтырмаңыз және су деңгейі **min** белгісінен төмен түспеуін қадағалаңыз.
- Кофе машинасына орнатылған резервуарды ешқашан суға толтырмаңыз, резервуарды толтыру үшін оны сыртқа шығарыңыз.
- Кофе машинасы жұмыс істеп тұрғанда суға арналған резервуардың қақпағын ашпаңыз, резервуарды алып шықпаңыз.
- Жұмыс істеп тұрған кезде кофе машинасын ешқашан назарсыз қалдырмаңыз.
- Аспапты үстелдің жиегінен/жұмысшы беттен мүмкіндігінше алыстау жерге тегіс тұрақты бетке қойыңыз.
- Аспапты қоршаған ортаның температурасы 0 °C-ден төмен болғанда қалдырмаңыз.

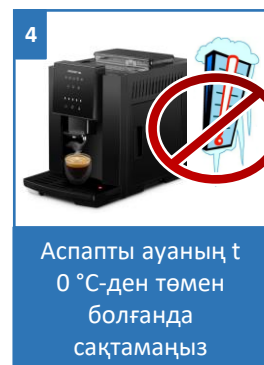
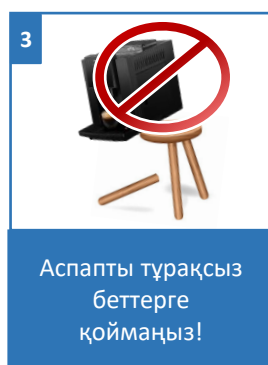
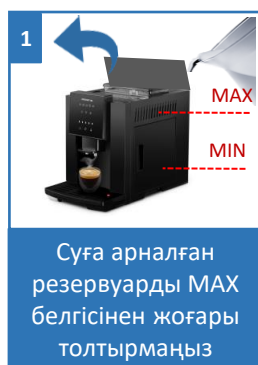

ПАЙДАЛАНУ САЛАСЫ

Аспап осы нұсқаулыққа сәйкес тұрмыстық ғимараттың температурасы мен ылғалдылығында тұрмыстық және ұқсас қолдану үшін тағайындалған:

- пайдаланушылардың тұрмыста жеке қолдануына.
- дүкендердің, кеңселердің, фермерлік шаруашылықтар мен басқа да бөлімшелердің қызметкерлері тамақтанатын орындарда
- қонақ үй, отель және басқа да тұруға арналған орындардың тұтынушыларына;
- жатақтар мен таңғы ас үшін арналған орындарда.

Аспап өндірістік және коммерциялық пайдалану үшін, сонымен қатар тағамдық емес өнімдерді өңдеу үшін арналмаған.

Өндіруші қате пайдалану немесе осы Пайдалану нұсқаулығында көзделмеген мақсатта нәтижесінде туындаған шығын үшін жауапкершілік алмайды

КОФЕ МАШИНАТЫНЫҢ СИПАТТАМАСЫ

POLARIS PACM 2040S кофе машинасы қара кофе дайындауға арналған.



❖ Кофе машинасының бұл үлгісі ұнтақталған кофеңі қолдамайды

Басқару панелі



Ескертуші индикаторлар

Кескіндеме	Сипаты	Шешім
	Су жеткіліксіз	Резервуарға су құйыңыз
	Демдеуіш торап орнатылмаған	Демдеуіш торапты орнына орнатыңыз
	1. Қоқыс контейнері толы 2. Тамшы науасы орнатылмаған	1.Қоқыс контейнерін босатыңыз/Қоқыс контейнерін қайта орнатыңыз 2. Тамшы науасын қайта орнатыңыз
	Бүйірлік есік ашық	Бүйірлік есікті жабыңыз
	Судың берілуі бұғатталған	Суға арналған резервуар толғанына көз жеткізіңіз. Кофе машинаны сөндіріңіз және іске қосыңыз

СҮТТІҢ СИПАТТАМАСЫ

Электрлік көпірткіш кофе мен какаоға арналған сүттен жасалған кез келген сусындарды дайындау үшін сүттен жасалған қою көбікті көпіршіту үшін арналған.

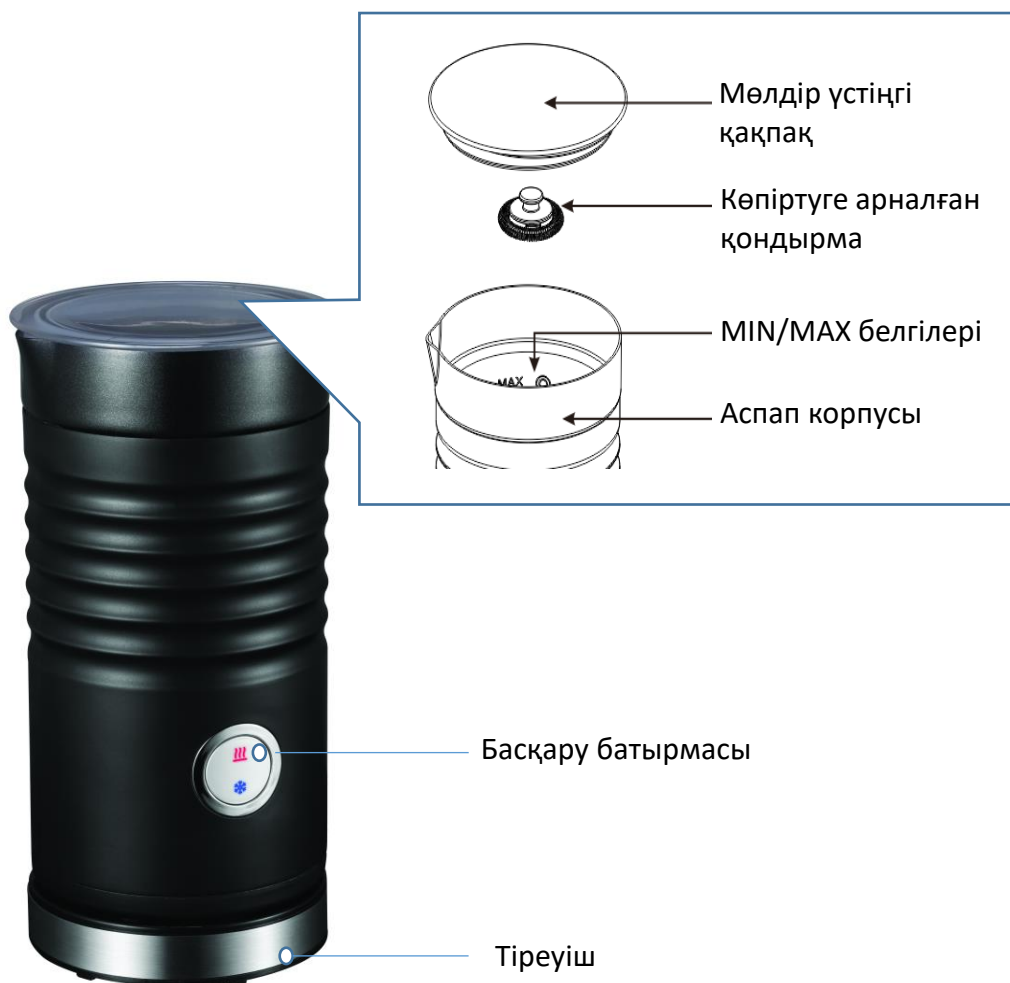

ИНДИКАТОРЛАР

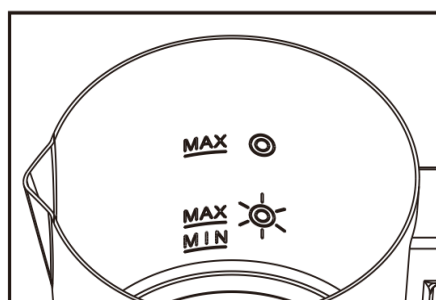

- MAX ☉ Сүтті/ыстық шоколадты/какаоны қыздыруға арналған максималдық деңгей
- MAX ☀ Сүтті көпіртуге арналған максималдық деңгей
- MIN ☀ Сүтті көпіртуге/қыздыруға арналған минималдық деңгей



НАЗАР АУДАРЫҢЫЗ! Құмыраны максималдық белгіден артық толтырмаңыз (аспаптың ішкі бөлігін)

БАСҚАРУ БАТЫРМАСЫ

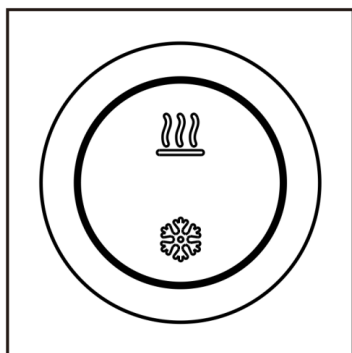

1. **Бір рет** басыңыз. Капучиноға арналған ыстық сүттің көпіргенін көрсететін қызыл индикатор жанады.
2. **Екі рет қатарынан** басыңыз. Латтеге арналған ыстық сүттің көпіргенін көрсететін күлгін индикатор жанады.
3. **Үш рет** қатарынан басыңыз. Көбіксіз сүттің жылығанын көрсететін сары индикатор жанады.
4. **Төрт рет** қатарынан басыңыз. Жылытусыз сүттің көпіргенін көрсететін көк индикатор жанады.

1 басы



1



Капучиноға арналған сүтті көпірту үшін **1 рет басыңыз.**



Қызыл индикатор жанады - капучиноға арналған ыстық сүттің көпіруі басталады.

2 басы



2

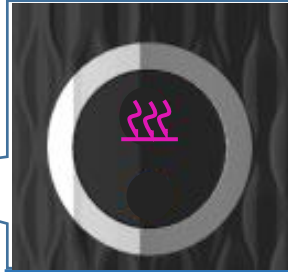

Латтеге арналған ыстық сүтті көпірту үшін **2 рет басыңыз.**



Күлгін индикатор жанады - латтеге арналған ыстық сүттің көпіруі басталады.

3 басы

3



Көпіршіксіз сүтті қыздыру үшін - **3 рет басыңыз.**

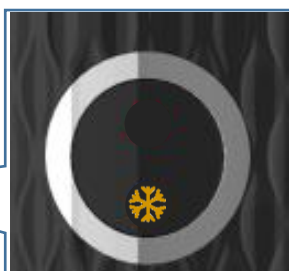

Сары индикатор жанады - көпіршіксіз сүттің қызуы басталады.

4 басы

4



Қыздырусыз сүтті көпіршіту үшін - **4 рет басыңыз.**

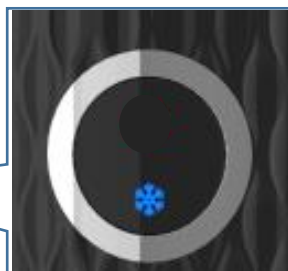

Қыздырусыз сүттің көпіргенін көрсететін көк индикатор жанады.

Бағдарлама	Батырмаға басу тәртібі	Индикация	Көлем (мл)	Уақыт (сек.)	Температура °C
Капучино үшін сүтті көпіршіту	Бір рет	Қызыл	110 ml	120s	50-65°C
Латте үшін сүтті көпіршіту	Екі рет қатарынан	Қанқзыл	110 ml	100s	50-65°C
Көпіршіксіз сүтті қыздыру	Үш рет қатарынан	Сары	200 ml	120s	50-65°C
Қыздырусыз сүтті көпіршіту	Төрт рет қатарынан	КӨК	110 ml	120s	

КЕҢЕСТЕР МЕН ҰСЫНЫСТАР

1. Жақсы нәтижеге қол жеткізу үшін салқындатылған бүтін сүтті пайдаланыңыз.
2. Өсімдік сүті бүтін сүт сияқты жақсы көпіршімейді, себебі ондағы ақуыз мөлшері аз, сондықтан мүлдем дерлік көпіршімейді.
3. Дайындау процессінде сүт шамамен 50-65 °C-ге дейін қызады. Бұл сүтті-кофелі сусындарды дайындау үшін оңтайлы температура. Шамадантысқыздыру сүттің қоректік заттарын ыдыратуға әкеледі.
4. Құмыра ішіндегі сәйкес деңгей индикаторынан артық сүттің мөлшерін құймаңыз, кері жағдайда құмыра шамадан тыс толып кетеді.



Назар аударыңыз! Көпіршіктелген сүтте тұрақты үлпілдек көбік алу үшін майлылығы 1,5% - 3,5%, құрамында 3%-дан кем емес мөлшерде ақуызы бар, 5 - 8°C температураға дейін салқындатылған ультрапастерленген сүтті пайдалануды ұсынамыз.



Ескертпе! Капучинатордың бітелуінің алдын алу үшін оны әрбір пайдаланудан кейін жуу ұсынылады.

КОФЕ МАШИНАНЫ ЖҰМЫСҚА ЖӘНЕ ПАЙДАЛАНУҒА ДАЙЫНДАУ

1. Кофе машинасының корпусынан қаптау материал мен жарнамалық жапсырмаларды алып тастаңыз және аспап корпусын ылғал матамен сүртіп алыңыз.
2. Кофе машинасын тегіс бетке жайғастырыңыз.
3. Резервуарды суға толтырыңыз (судың деңгейі “max” белгіден аспауы тиіс) және оны кофе қайнатқыш корпусына орнатыңыз.
4. Электр қуат кәбілін кофе машинасының артқы бөлігіндегі тиісті ағытпаға қосыңыз және электр қуат айырын розеткаға салыңыз, дисплей жанады, бұл аспаптың жұмысқа дайындығын білдіреді.
5. Жұмысты бастау үшін алдыңғы панельдегі батырманы  ақырын басыңыз.
6. Жүйе кофе машинасының автоматты түрде қыздырылуын және автоматты түрде өзін-өзі тазалауды іске қосады. Кофе машинасы өзін-өзі тазалауға пайдаланған су (шамамен 50-75 мл) сусын берілетін блоктан тамшыларды жинауға арналған түпқоймаға түседі. Пайдаланылған су өзін-өзі тазалаудан кейін кәрізге ағызылуға жатады.

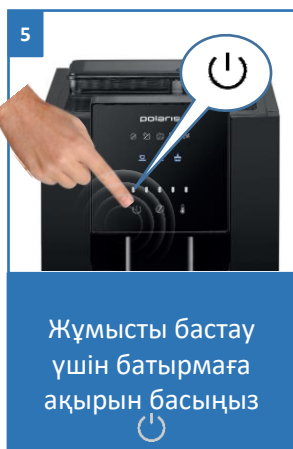
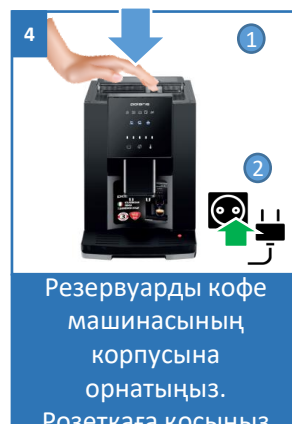
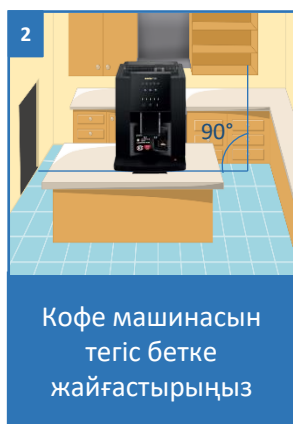
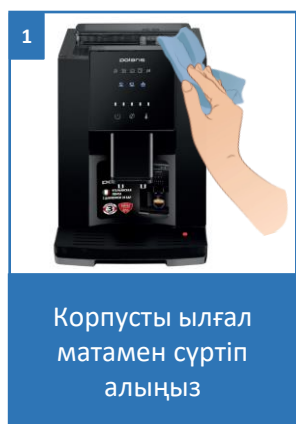

7. Тамшыларға арналған түпқоймада кіріктірілген қызыл қалтқысы бар, оның жайғасымының өзгеруі түпқойма толуының деңгейін көрсетеді. Түпқойманың артық толып кетуіне жол бермеңіз және онда жиналған суды уақтылы ағызып отырыңыз
8. Дәндерге арналған шанаққа дәндерді жеткілікті мөлшерде салыңыз.
 - Кофе машинасы жұмысқа дайын.
9. Кофе машинаны сөндіру алдыңғы панельдегі батырмаға  басумен жүргізіледі





СҮТТІ ҚОСУҒА ДАЙЫНДАУ

- Аспапты пайдаланар алдында барлық қаптау материалдарды, жапсырмалар мен стикерлерді алып тастаңыз.
- қақпағын жоғары тартып, ашыңыз.
- Құмыраның ішкі бөлігін, қақпақты, корпусты сумен шайыңыз да, сулы матамен сүртіңіз, сосын мұқият құрғатыңыз.
- Аспапты таза тегіс бетке орнатыңыз.
- Қақпақты жабыңыз
- Баусымды толық ұзындығымен жазыңыз және аспапты желіге қосыңыз.



ҚАРА КОФЕ ДАЙЫНДАУ (Эспрессо / Кофе)

1. Шыны-аяқты сусын беру блогының астына қойыңыз
2. Блоктың биіктігін реттеңіз.
3. Кофе машинаның алдыңғы панеліндегі Эспрессо  немесе Кофе  тиісті батырмасына басыңыз.
4. Сусынның берілуі автоматты түрде басталады.

Эспрессо - ашық қаныққан дәмі мен тығыз кремі бар сусынның азғантай көлемі.

Кофе - бірқалыпты қаныққан дәмі бар сусынның үлкен көлемі.

5. Эспрессо/Кофе дайындаған кезде. Сіз сусынның берілуін тоқтата және болдырмай аласыз. Бұл үшін таңдалған бағдарламаның батырмасына тағы бір рет басыңыз.



1 Шыны-аяқты сусын беру блогының астына қойыңыз



2 Блоктың биіктігін реттеңіз 8-ден 14 см дейін.

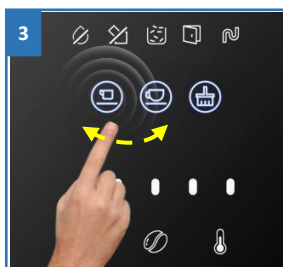

3 Басқару панеліндегі (Эспрессо) немесе (Кофе) белгішесіне басыңыз



4 Сусынның берілуі автоматты түрде басталады

Капучино үшін сүтті көпіршіту

1. Құмыраның ішінде көпіршіту үшін қондырманы орнатыңыз.
2. Құмыраға сүтті құйыңыз: МАКСИМАЛДЫҚ сыйымдылығы: 110 мл.



Ескерту: белгімен белгіленген МАКСИМАЛДЫҚ сызықтан аспаңыз.



3. Батырманы бір рет басыңыз, сосын құрылғының жұмыс істеп тұрғанын көрсететін қызыл индикатор жанады. Шамамен 120 секундтан кейін құрылғы автоматты түрде өшеді. Жарық диодты индикатор көпіршіту аяқталғанын көрсетіп, 10 секунд жыпылықтайды, сосын өшеді. Процесс батырманы басу арқылы кез келген уақытта тоқтауы мүмкін.
4. Жұмыс аяқталғаннан кейін вилканы розеткадан суырыңыз.



Назар аударыңыз! Көпіршіктелген сүтте тұрақты үлпілдек көбік алу үшін майлылығы 1,5% - 3,5%, құрамында 3%-дан кем емес мөлшерде ақуызы бар, 5 - 8°C температураға дейін салқындатылған ультрапастерленген сүтті пайдалануды ұсынамыз.

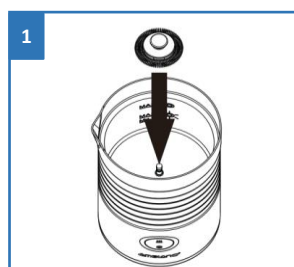

1

Құмыраның ішінде көпіршітуге арналған қондырманы орнатыңыз.

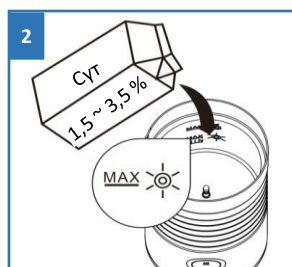

2

Құмыраға сүтті құйыңыз: МАКСИМАЛДЫҚ сыйымдылығы: 110 мл.

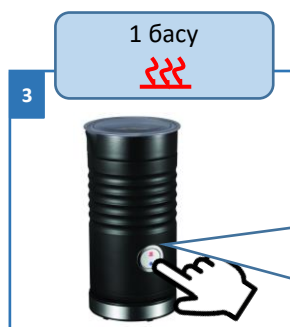

3

Батырманы бір рет басыңыз.



Қызыл индикатор жанады - көпіршу басталады.



4

120 сек
АВТО
өшу

120 сек.кейін.
Құрылғы автоматты түрде өшеді

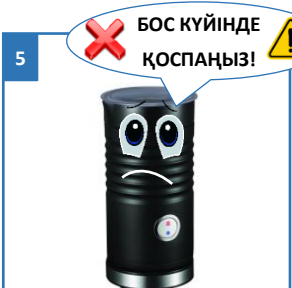

5

Бос күйде қоспаңыз!

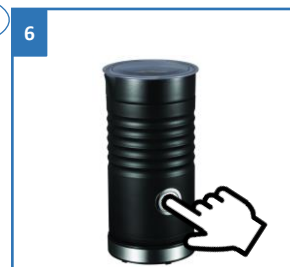

6

Кез келген сәтте өшіру үшін батырманы басыңыз.

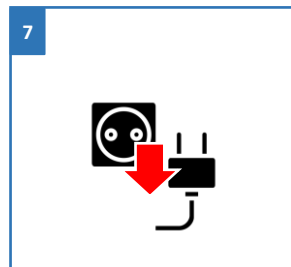

7

Жұмыс аяқталғаннан кейін вилканы розеткадан суырыңыз.

ЛАТТЕ ҮШІН СҮТТІ КӨПІРШІТУ

1. Құмыраның ішінде көпіршіту үшін қондырманы орнатыңыз.
2. Құмыраға сүтті құйыңыз: МАКСИМАЛДЫҚ сыйымдылығы: 110 мл.



Ескерту: белгімен белгіленген МАКСИМАЛДЫҚ сызықтан аспаңыз. 

3. Батырманы екі рет қатарынан басыңыз, сосын құрылғының жұмыс істеп тұрғанын көрсететін қанқзыл индикатор жанады. Шамамен 100 секундтан кейін құрылғы автоматты түрде өшеді. Жарық диодты индикатор көпіршіту аяқталғанын көрсетіп, 10 секунд жыпылықтайды, сосын өшеді. Процесс батырманы басу арқылы кез келген уақытта тоқтауы мүмкін.
4. Жұмыс аяқталғаннан кейін вилканы розеткадан суырыңыз.

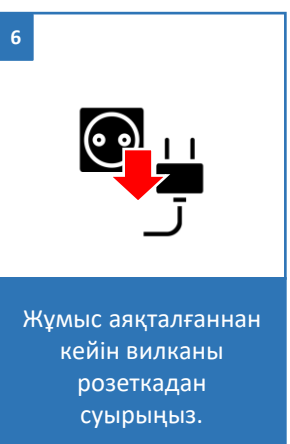
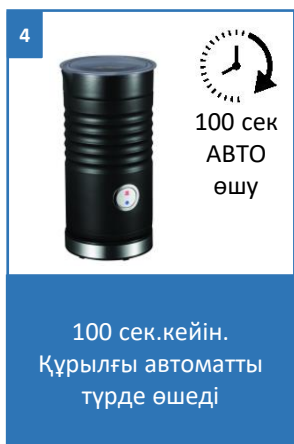
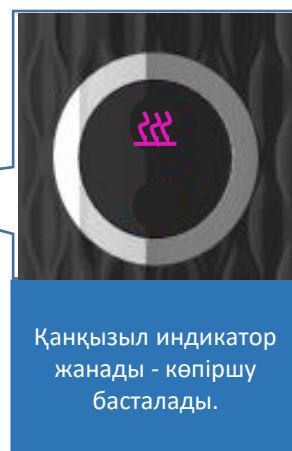

КӨПІРШІКСІЗ СҮТТІ ҚЫЗДЫРУ

1. Құмыраның ішінде араластыруға арналған қондырманы орнатыңыз.
2. Құмыраға сүтті құйыңыз: МАКСИМАЛДЫҚ толтыру сызығы: 200 мл.



Ескерту: белгімен белгіленген МАКСИМАЛДЫҚ сызықтан аспаңыз. **MAX**

3. Батырманы үш рет қатарынан басыңыз, сосын құрылғының жұмыс істеп тұрғанын көрсететін сары индикатор жанады. Шамамен 120 секундтан кейін құрылғы автоматты түрде өшеді. Жарық диодты индикатор қыздыру аяқталғанын көрсетіп, 10 секунд жыпылықтайды, сосын өшеді. Процесс батырманы басу арқылы кез келген уақытта тоқтауы мүмкін.
4. Жұмыс аяқталғаннан кейін вилканы розеткадан суырыңыз.

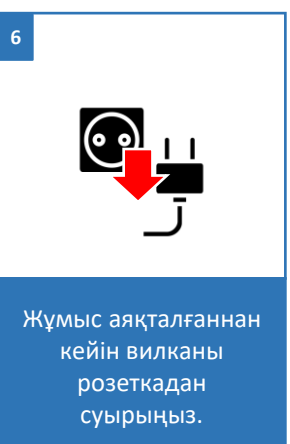
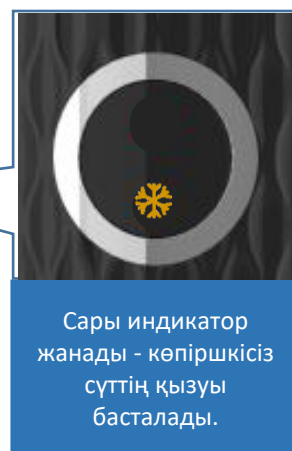
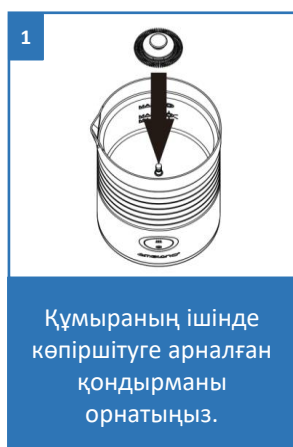

ҚЫЗДЫРУСЫЗ СҮТТІ КӨПІРШІТУ

1. Құмыраның ішінде араластыруға арналған қоңдырманы орнатыңыз.
2. Құмыраға сүтті құйыңыз: МАКСИМАЛДЫҚ сыйымдылығы: 110 мл.



Ескерту: белгімен белгіленген МАКСИМАЛДЫҚ сызықтан аспаңыз.



3. Батырманы төрт рет қатарынан басыңыз, осыдан кейін құрылғының жұмыс істеп тұрғанын көрсететін көк индикатор жанады. Шамамен 120 секундтан кейін құрылғы автоматты түрде өшеді. Жарық диодты индикатор көпіршіту аяқталғанын көрсетіп, 10 секунд жыпылықтайды, сосын өшеді. Процесс батырманы басу арқылы кез келген уақытта тоқтауы мүмкін.
4. Жұмыс аяқталғаннан кейін вилканы розеткадан суырыңыз.

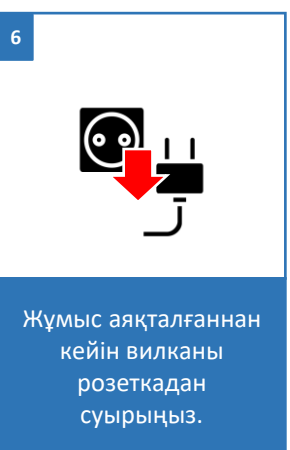
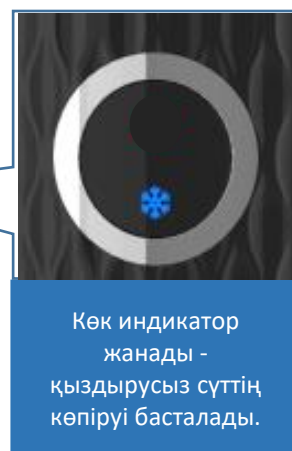

СУСЫН ШАҒАРАТЫН ТОПТЫ ТАЗARTY

1. Шыны-аяқты сусын беру блогының астына қойыңыз
2. Блоктың биіктігін реттеңіз.
3. Кофе машинаның алдыңғы панеліндегі тазарту батырмасына  басыңыз.
4. Сусынды шығару тобын тазарту автоматты түрде, су құю тобы арқылы шамамен 100 мл көлеміндегі суды ағызу жолымен басталады.
5. Сіз тазарту кезінде судың берілуін тоқтата және болдырмай аласыз. Бұл үшін таңдалған бағдарламаның батырмасына тағы бір рет басыңыз.



Шыны-аяқты сусын беру блогының астына қойыңыз



Блоктың биіктігін реттеңіз

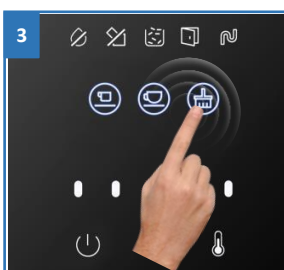

Тазарту батырмасына басыңыз



Сусын шағаратын топтың тазартылуы автоматты түрде басталады

ҰНТАҚТАУ ДЕҢГЕЙІН РЕТТЕУ

POLARIS PACM 2040S кофе машинасы POLARIS фабрикасынан жөнелтірер алдында әдепкі қалып бойынша эспрессо дайындау үшін дәстүрлі түрде пайдаланылатын кофе дәндерін ұнтақтаудың орташа деңгейіне механикалық түрде бапталған.

Бұл кофе машинасы сусынның дәмі мен басқа қасиеттерімен эксперименттер жүргізуге арналған кең мүмкіндіктерді ашады.

Кофе дәндерін ұнтақтаудың деңгейін реттеу ұнтақтау реттегішін сағат тілі «бағытымен» және сағат тілі бағытына «қарсы» айналдырумен жүзеге асырылады, бұл ретте шанақта кофе дәндерінің біршама мөлшері болуы тиіс.

Реттегішті айналдырғанда айтырлықтай күш салмаңыз және ол шеткі жайғасымдарға жеткенде оны әрі қарай бұрауға тырыспаңыз.

Ұнтақтау деңгейін реттеуді кофе ұнтақтағыш жұмыс істеп тұрған кезде оны таңдалған сусынды дайындауды іске қосқаннан кейін бірден жүргізу керек. Ұнтақтау баптауларын

өзгертулердің әсері реттегеннен кейін дайындалған сусынның екінші шыны-аяғында неғұрлым көп сезінетін болады.

Реттегіш айналуының бағыты	Кофені ұнтақтау деңгейін өзгерту	Нәтижесі	Ескертпе
Сағат тілі бағытына қарсы	Ұнтақтау ұсақтау (fine)	Ұзақ экстракциялау, неғұрлым қаныққан сусын, ұнтақтың кішірек көлемі.	Орташа және ашық қуыратын және/немесе тілде қалатын қышқыл дәмін азайту мен тығыз крем құрауға арналған құрамында Арабиканың мөлшері жоғары блендтерге ұсынылады.
Сағат тілі бағытымен	Ұнтақтауы жоғары (coarse)	Жылдам экстракциялау, теңгерілген сусын, ұнтақтың үлкен көлемі.	Қуырылуы қосқыл және/немесе құрамында тілде қалатын ащы дәмді азайтуға арналған Робуста жоғары көлемдегі блендтерге ұсынылған.

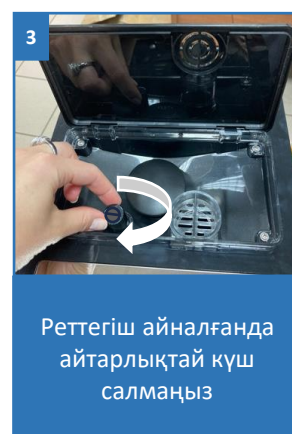
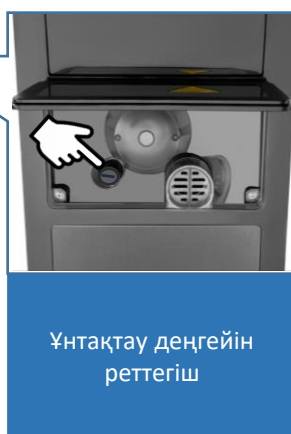
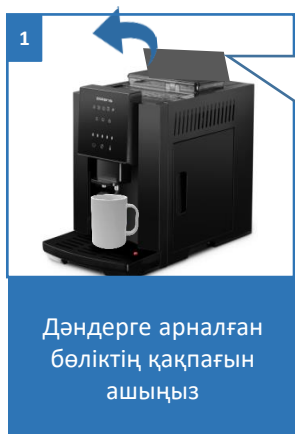

Біраз уақыттан кейін (300-400 дайындалған кофе) кофе тартқыштың бөрелелері ағып, ұнтақтау дәрекі болатынын ескеріңіз.

Көрсетілген шыныаяқтар санынан кейін ұнтақтауды төменгі деңгейге келтіруді ұсынамыз («Жетілдірілген пайдаланушыларға арналған ақпарат» бөлімін қараңыз).

Ұнтақтауды басқару тетігін басқаннан кейін оны басып тұрыңыз және ұнтақтағышты сағат тіліне қарсы шамамен 45-90 градусқа бұраңыз. Сіздің талғамыңызға қарай соңғы реттеуді жасаңыз.

ТӘЖІРИБЕЛІ ПАЙДАЛАНУШЫЛАРҒА АРНАЛҒАН АҚПАРАТ

Сіз үшін POLARIS PACM 2040S кофе машинасында ұнтақтаудың кеңейтілген реттеулер мүмкіндігі қолжетімді.

Бұл үшін ұнтақтау реттегішіне жоғарыдан басу және, айналдырғанда айтарлықтай күш салмай, ұнтақтау деңгейін өзгерту үшін оны қажетті бағытқа айналдыру қажет.

Осы опцияны пайдаланғанда, эксперимент жасап және өзіңіздің талғамыңыз бойынша ұнтақтау деңгейін таңдап, ұнтақтау баптауларын айтарлықтай деңгейде өзгертуге болады.



Сізге ұнтақтаудың тым ұсақ немесе тым ірі деңгейін реттегішпен орнатпауды ұсынамыз, бұл сусынның дәміне кері әсер етуі мүмкін (тым қою немесе тым ащы, немесе, керісінше, тым сұйық сусын дайындау).

Тым ұсақ ұнтақтау экстракцияны қиындатады, сусын ыдысқа тұрақсыз бүлкілдегіш ағынмен құйылады. Кофенің дәмі тым артық ащы және күйген болуы мүмкін, әсіресе қошқыл қуырылған дәндер үшін.

Тым ірі ұнтақталғанда экстракция айтарлықтай жылдам орын алады, ұнтақталған кофе таблеткасының толық емес қайнатылуы орын алады. Бұл ретте ұнтақталған кофенің көлемі айтарлықтай жоғарлайды, бұл дайындаған кезде Бұқтыру торапының жұмысын бұғаттап, құрғақ пайдаланылмаған кофенің қалдықтарының Бұқтыру торапынан Кофе қалдықтарын жинауға арналған түпқоймаға түсуіне әкелуі мүмкін. Сонымен қатар осының салдарынан Бұқтыру торапы орнатылған бөлік артық ластануы мүмкін.

КОФЕ МАШИНАСЫНЫҢ ҚОСЫМША БАПТАУЛАРЫ

Порция көлемін баптау

1. Кофе машинаның алдыңғы панеліндегі Эспрессо  немесе Кофе  батырмасын басыңыз және 5 секунд ішінде басып ұстаңыз. Таңдалған батырма жыпылықтайтын болады. Сусынның берілуі автоматты түрде басталады.
2. Қалаулы көлемге жеткеннен кейін бұрын таңдалған батырманы тағы бір рет басыңыз. Кофе машинасы сусынды құюды тоқтатады. Баптаулар сақталып қалады.



МАҢЫЗДЫ!





Эспрессо баптауының рұқсат етілген көлемі 30-дан 80 мл дейін, Кофе 60-тан 250 мл дейін.

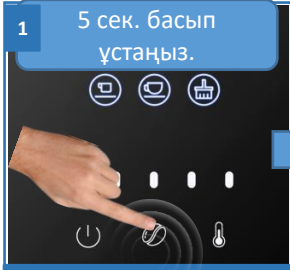
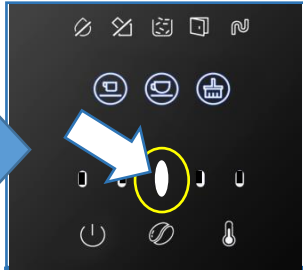

Егер пайдаланушы батырмаға ұзақ басқаннан кейін оған қайталап баспаған болса, баптаулар сақталмайды.

<p>5 сек. басып ұстаңыз.</p> 		<p>Қайталап басыңыз</p> 
<p>Эспрессо немесе Кофе батырмасын басыңыз және 5 секунд ішінде басып ұстаңыз</p>	<p>Таңдалған батырма жыпылықтайтын болады. Сусынның берілуі автоматты түрде басталады</p>	<p>Қалаулы көлемге жеткеннен кейін бұрын таңдалған батырманы тағы бір рет басыңыз</p>

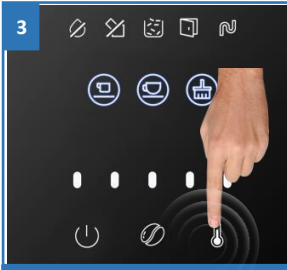
Кофе қоюлығы

1. Күту режимінде батырманы  басыңыз және 5 секунд ішінде басып ұстаңыз, индикаторлардың ортаңғысы жанатын болады.



<p>1 5 сек. басып ұстаңыз.</p> 		<p>2</p> 	<p>3</p> 
<p>Күту режимінде батырманы басыңыз және басып ұстаңыз</p>	<p>Индикаторлардың ортаңғысы жанатын болады</p>	<p>Батырмаларды « - » және « + » сияқты пайдаланыңыз</p>	<p>Баптауларды сақтау үшін батырманы басыңыз </p>

2. Батырманы   « - » батырмасын және « + » батырмасын сияқты пайдаланыңыз. Осы батырмалардың көмегімен кофе қоюлығын 1-ден 5 дейінге шектерде реттеңіз (таңдалған мән индикатордың реттік нөміріне сәйкес келетін болады). Онда 1 – әлсіз қоюлық, 5 – күшті қоюлық.
3. Баптауларды сақтау үшін батырманы басыңыз 



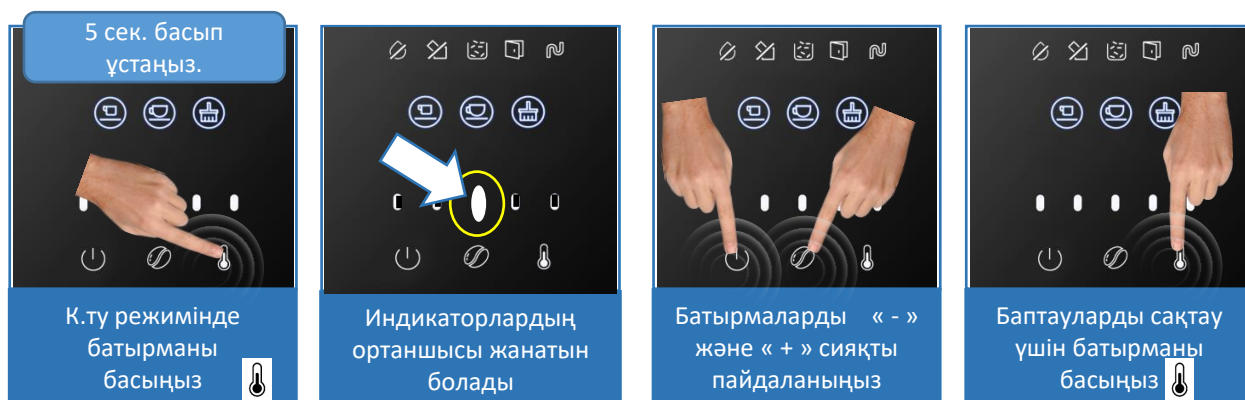

Кофе температурасын баптау

1. Күту режимінде батырманы  басыңыз және 5 секунд ішінде басып ұстаңыз, бес индикатордың ортаңғысы жанатын болады.



2. Батырмань   « - » батырмасын және « + » батырмасын сияқты пайдаланыңыз. Осы батырмалардың көмегімен кофе температурасын 1-ден 5 дейінге шектерде реттеңіз (таңдалған мән индикатордың реттік нөміріне сәйкес келетін болады). Онда 1 – төмен температура, 2 – температура орташадан төмен, 3 – орташа температура, 4 – температура орташадан жоғары, 5 – жоғары температура. Әр қадам 2 градуска сәйкес келеді.
3. Баптауларды сақтау үшін батырманы басыңыз 

Автосөндіру режимін баптау

1. Күту режимінде батырмаларға бір мезгілде басыңыз   
2. Автосөндіру уақытын индикаторлардың жайғасуына сәйкес батырманы   « - » және « + » батырманы сияқты пайдаланыңыз

0.5 сағ 4 сағ 8 сағ 12 сағ OFF
0 0 0 0 0

3. Баптауларды сақтау үшін батырманы басыңыз 

ТАЗАЛАУ ЖӘНЕ КҮТІМ

Кальцисіздендіру

Кальцисіздендіру (қақты кетіру) - міндетті процедура болып табылады және дисплейде оны жүргізу қажеттілігі туралы жүйенің ескертуі пайда болғаннан кейін жүргізілуі тиіс.

МАҢЫЗДЫ!



Кальцисіздендіруден бас тарту кофе машинасының термоблоктарында, калапндарында және құбырларында қақтың артық түзілуіне апарады және, нәтижесінде, аспаптың көптеген тораптары мен компоненттердің істен шығуына әкелуі мүмкін. Пайда болған қақтан туындаған ақаулықтар Кепілдікті міндеттемелер әрекеттеріне жатпайды.

Бұл процедура үшін кофе машиналарды кальцисіздендіруге арналған арнайы Құралдарды пайдаланыңыз.

Назар аударыңыз!!



Кальцисіздендіруге арналған құралдардың құрамында тері мен көзге тітіркендіру әсер ететін қышқылдар бар. Құралдар өндірушісінің нұсқаулықтарын қатаң орындаңыз және кальцисіздендіруге арналған құралдың қаптамасында көрсетілген сақтық шараларын, сонымен қатар тері мен көзге түскен жағдайда шараларды қолдану жөніндегі нұсқауларды сақтаңыз.

Әрекеттер тәртібі:

1. Аспапты қосыңыз.
2. Суға арналған резервуарды босатыңыз.
3. Суға арналған резервуарға MAX белгісіне дейін кальцисіздендіруге арналған құралды сумен араластырып (құралдың қаптамасында көрсетілген пропорцияны сақтаңыз) құйыңыз.
4. Сусын беру блогының астындағы тамшыларға арналған түпқойманың торына көлемі кем дегенде 1,5 л бос ыдысты орналастыңыз.

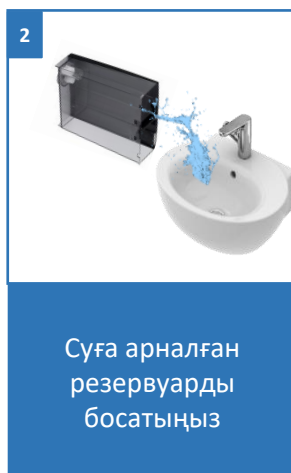

Кальцисіздендіруді қолмен іске қосу

1. Кофе машинаның алдыңғы панеліндегі Эспрессо  және Кофе  батырмасын басыңыз және 5 секунд ішінде басып ұстаңыз.
2. Жарық индикаторлары кезек-кезекпен жанатын болады. Ал қосу/баптау батырмалары үнемі жанатын болады.
3. Кофе машинасы автоматты түрде кальцисіздендіру процесін бастайды, ол 9 циклден тұрады. Әр циклдің ішінде кофе машинасы сусынды шығару тобынан 50 мл, олардың арасында 3 минуттық үзіліспен, ағызатын болады.
4. Барлық 9 цикл аяқталғаннан кейін қақты кетіру процесі тоқтайды, кофе машинасы жүйені таза сумен жуып-шаю қажеттілігі туралы ескерту береді. Бұл ретте барлық батырмалар мен индикаторлар жанатын болады.
5. Резервуарды құрал ерітіндісінің қалдықтарынан босатыңыз, оны шайыңыз және MAX белгісіне дейін таза сумен толтырыңыз.
6. Кофе батырмасын басыңыз және кальцисіздендіру процесінің жалғасуын іске қосыңыз.
7. Кофе машинасы жүйені таза сумен жуып-шаюды бастайды, процесс шамамен 300 мл таза суды пайдаланумен автоматты түрде аяқталады.





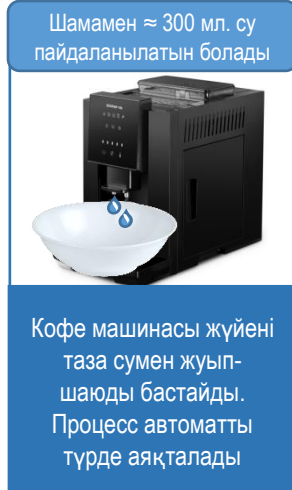
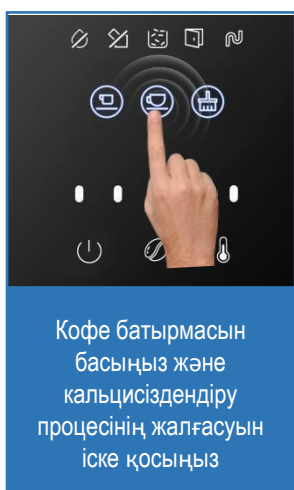
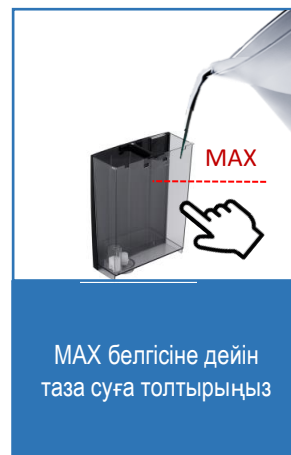
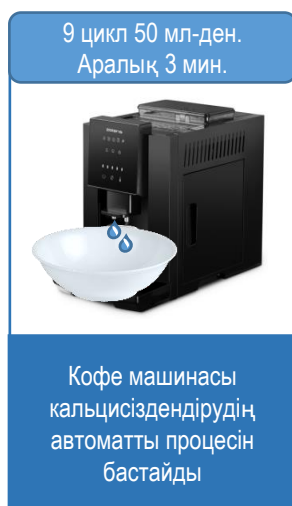
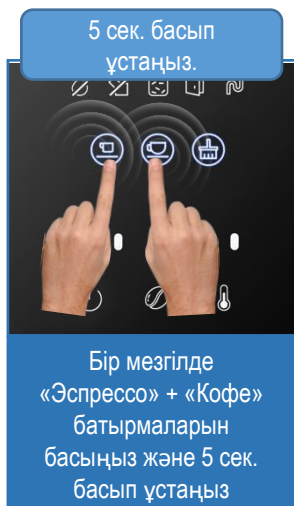

Назар аударыңыз!!

Кальцисіздендіруді процесс толығымен аяқталмағанша тоқтату мүмкін емес. Процесті, тек қана кофе машинаның қуатын сөндіріп (яғни айырды розеткадан суырып алып), тоқтатуға болады.



Автоматты түрде кальцисіздендіру

1. Кофе машинасы кальцисіздендіруді автоматты түрде іске қосу функциясымен жабдықталған.
2. 60 литр су пайдаланылғаннан кейін кофе машинасы кальцисіздендіруді жүргізу туралы еске салады.
3. Бұл ретте қосу/баптаулар батырмалары    үнемі жанатын болады, ал Кофе батырмасы  жыпылықтайтын болады.

1. Кофе батырмасын  басыңыз және кальцисіздендіру процесін іске қосыңыз.
2. Кальцисіздендіру процесі жоғарыда сипатталғанға ұқсас жүргізілетін болады.

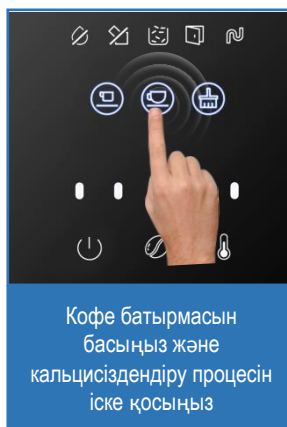
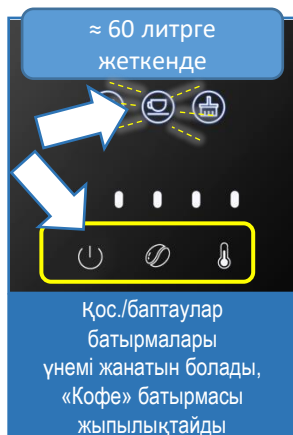

Сүт көпірткішті тазалау/күту

- Аспапты тазалар алдында оны ылғи желіден ажыратып отырыңыз.
- Құмырадан көпіршітуге арналған қондырманы алыңыз және оны тиісті түрде сүт көбігінің қалдығынан жуыңыз. Ешқашан жабық құмырада қондырманы жуылмаған күйде қалдырмаңыз - бұл сүтқышқылды дақылдардың ашуынан жағымсыз иіске әкелуі мүмкін.
- Сүттің қалдықтарын кетіру үшін қылшақты немесе жұмсақ щетканы қолданыңыз
- Аспапты ыдыс жуатын машинада жумаңыз.
- Ешқашан аспапты, шнурды немесе вилканы суға салмаңыз.
- Су электрлік қосылыстарға түспеуін ылғи қадағалаңыз.
- Аспаптың бөлшектеріне күтім жасау үшін қажатқаш құралдарды, тырнайтын құралдарды және органикалық еріткіштерді пайдаланбаңыз. Аспаптың сыртқы жағын ылғал сулықпен сүртіп алыңыз. Құрғақ салқын жерде бірегей қаптамада сақтаңыз. Аспапты соққылардан қорғаңыз

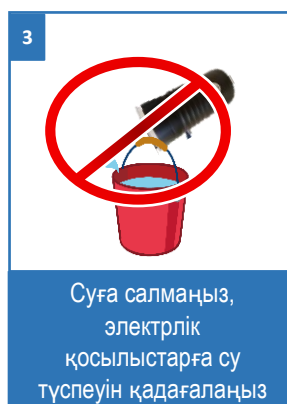

Бұқтыру торабын және бұқтыру торабының бөлігін тазалау

Сізге кофе машинасын үнемі пайдаланғанда Бұқтыру торабын 20-30 шыны-аяқ кофе дайындағаннан кейін, бірақ айына 2 реттен кем емес, тазалауды ұсынамыз.

1. Аспапты сөндіріңіз және оның толығымен суығанын күтіңіз.
2. Бұқтыру торапы бөлігінің есігін ашыңыз.
3. Контейнерді және қалдықтарды жинауға арналған түпқойманы алып шығыңыз және оларды қоқыс салатын шелекке босатыңыз.
4. Бұқтыру торапының жоғарғы бөлігіндегі PRESS пернесін басыңыз, тоарпты тұтқасынан ұстап өзіңізге қарай тартыңыз және оны бөліктен алып шығыңыз.
5. Жаққыштың, ысқыштың және микрофирбаның көмегімен бұқтыру торабын жабысып қалған кофе қалдықтарынан тазалаңыз.
6. Жуғыш құралдарды пайдаланусыз бұқтыру торабын таза суық су ағысының астында жуып-шайыңыз және оны беттеріндегі су тамшыларынан құрғатыңыз.
7. Бұқтыру торабының ішкі кеңістігін жаққыштың, ысқыштың немесе микрофирбаның көмегімен ұнтақталған кофе қалдықтарынан тазалаңыз. Қалдықтарды асүйлік шаңсорғышпен жинауға болады.
8. Бұқтыру торабын бөліктің бағыттауыштарымен орнына қойыңыз және оны бөліктің ішіне бекіткіш шыртыл еткенше оңай жылжытыңыз.
9. Контейнерді және қалдықтарды жинауға арналған түпқойманы орнына орнатыңыз.
10. Бұқтыру торабы бөлігінің есігін жабыңыз.
11. Кофе машинасын іске қосыңыз.



Аспапты ажыратыңыз және оның толығымен сөнгенін күтіңіз



Бұқтыру торапы бөлігінің есігін ашыңыз

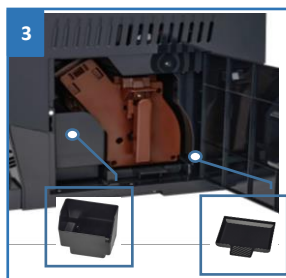

Контейнерді және қалдықтарды жинауға арналған түпқойманы алып шығыңыз және тазалаңыз

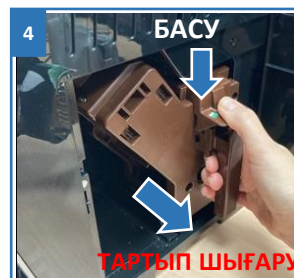

Тұтқадан ұстаңыз, PRESS батырмасын басыңыз – өзіңізге қарай тартыңыз



Бұқтыру торабын таза ағынды су ағыншасының астында жуып-шайыңыз



Бөліктің ішкі кеңістігін ұнтақталған кофе қалдықтарынан тазалаңыз



Барлық бөлшектерді қайта кіргізіңіз, демдеуіш торапты шыртыл естілгенше жылжытыңыз



Есікті жабыңыз, кофе машинасын қосыңыз

Бұқтыру бөлігін тазалауды бұқтырғаннан кейін немесе ұнтақтағаннан кейін онда кофе қалдықтары пайда болуына байланысты жүргізу қажет. Бұл үшін кофе машинасын сөндіру міндетті емес.

1. Бұқтыру торапы бөлігінің есігін ашыңыз.
2. Контейнерді және қалдықтарды жинауға арналған түпқойманы алып шығыңыз және оларды қоқыс салатын шелекке босатыңыз.
3. Бұқтыру торабының ішкі кеңістігін жаққыштың, ысқыштың немесе микрофирбаның көмегімен ұнтақталған кофе қалдықтарынан тазалаңыз. Қалдықтарды асүйлік шаңсорғышпен жинауға болады.
4. Контейнерді және қалдықтарды жинауға арналған түпқойманы орнына орнатыңыз.
5. Бұқтыру торабы бөлігінің есігін жабыңыз.



1
Бұқтыру торапы бөлігінің есігін ашыңыз



2
Контейнерді және қалдықтарды жинауға арналған түпқойманы алып шығыңыз және тазалаңыз





3
Контейнерлерді тазалауды жүргізіңіз



4
Орнына орнатыңыз, есікті жабыңыз

БАПТАУЛАРДЫ ЗАУЫТТЫҚТАРҒА ДЕЙІН АРЫЛТУ

1. Зауыттық баптауларды қалпына келтіру үшін бір мезгілде Кофе батырмасын  және Тазарту батырмасын  басыңыз және 5 секунд ішінде басып ұстаңыз
2. Бұл ретте жарық индикаторлары кезек-кезекпен жанатын болады.
3. Жарық индикаторлары жыпылықтауын тоқтатқанын күтіңіз
4. Баптауларды арылту процесі аяқталды.

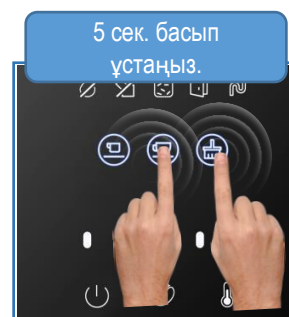

Бір мезгілде «Эспрессо» + «Тазарту» батырмаларын басыңыз және 5 сек. басып ұстаңыз

РЕТТІ ТЕХНИКАЛЫҚ ҚЫЗМЕТ КӨРСЕТУ

Кофе машинасының құрамында пайдалану барысында табиғи тозуға ұшырайтын және POLARIS Авторизацияланған Сервистік Орталығында (АСО) ақылы негізде Үнемі Техникалық Қызмет көрсетуді (ТҚК) жүргізген кезде ауыстырылуға жататын компоненттері мен құрамдас бөліктері бар.

Осындай компоненттерге жатады:

- сақиналы төсемдер және бұқтыру торабының басқа бөліктері,
- құбыршектер мен түтікшелер,
- су жүйесінің келтеқосықыштары және келтеқұбырлары,
- 5 000 ыдыс сусынын дайындағаннан кейінгі бұқтыру торабы,
- тозуға ұшырайтын басқа бөліктер.

Өндіруші белгілеген ТҚК жиілігі - 3000 кесе немесе жылына 1 рет, қайсысы ертерек болатынына байланысты.

ТҚК кезінде ауыстырылатын компоненттердің тізімімен және жұмыстарды жүргізу регламентімен Сіз жүгінген кезде АСО-да таныса аласыз.

Осы компоненттерге Өндірушінің кепілдікті міндеттемелері қолданылмайды, олардың тозу жылдамдығы мен деңгейі кофе машинасын пайдалану және оған күтім жасау жағдайларына байланысты болады.

АСО тізімі www.polaris.ru сайтындағы «Кепілдік және Сервис» тарауда.

ЖИЫНТЫҚТАМА



Кофе
машинасы



Сүт көпірткіш



Демдеуіш
торапты
тазартуға
арналған
жаққыш



Пайдалану
жөніндегі
нұсқаулық /
Кепілдік талоны

- | | |
|---|-----------|
| 1. Құрастырылған кофе машинасы | – 1 дана. |
| 2. Сүт көпірткіш | – 1 дана. |
| 3. Пайдалану жөніндегі нұсқаулық | – 1 дана. |
| 4. Кепілдік талоны | – 1 дана. |
| 5. Демдеуіш торапты тазартуға арналған жаққыш | – 1 дана. |
| 6. Қаптама (қорап және пакет) | – 1 дана. |

САҚТАУ

- Пайдаланылмайтын аспап желіден ажыратылғанына көз жеткізіңіз.
- Судың төгіңіз де, аспапты тазалауды жүргізіңіз, барлық алынбалы бөлшектерді мұқият кептіріңіз. Құралды құрғатып сүртіңіз және құралдың құрғақ, салқын жерде сақталуын қадағалаңыз.

! Назар аударыңыз! Кофе машинаның бөлшектерін ыдыс жуатын машинада жууға болмайды!

- Кофе машинасын жылытылмайтын үй-жайда ауаның теріс температурасында сақтауға тыйым салынады!
- Электр аспаптары қоршаған ауаның температурасы плюс 40°C-ден аспайтын, салыстырмалы ылғалдылығы 70%-дан аспайтын және қоршаған ортада электр аспаптар материалдарына теріс әсер ететін шаң, қышқылды және басқа да булар болмайтын жабық құрғақ және таза үй-жайда сақтау керек.

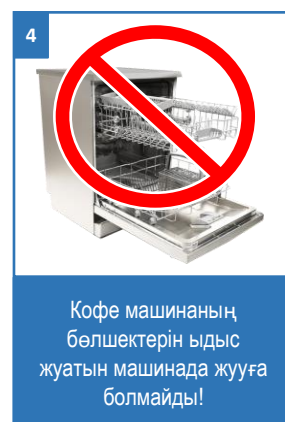

ТАСЫМАЛДАУ

Электр аспаптарды нақты түрдегі көлікте қолданылатын жүктерді тасымалдау ережелеріне сәйкес көліктің барлық түрлерімен тасымалдайды. Аспапты тасымалдағанда зауыттық түпнұсқа ораманы пайдаланыңыз.

Аспаптардың тасымалдануы оларға атмосфералық жауын-шашын мен жегі орталардың тікелей әсер ету мүмкіндігін болдырмауы тиіс.

ӨТКІЗУ

Өткізу ережелері белгіленбеген.

КӘДЕГЕ ЖАРАТУ БОЙЫНША ТАЛАПТАР

Ескерту: Электр аспаптың пайдалану мерзімі аяқталғаннан кейін оны әдеттегі тұрмыстық қалдықтармен бірге тастамай, ресми жинау пунктіне кәдеге жаратуға жіберіңіз. Осылайша, Сіз қоршаған ортаны сақтауға көмектесесіз.

Бұйымдарды кәдеге жарату кезінде пайда болатын қалдықтар белгіленген тәртіппен және салалық нормативтік құжаттаманың қолданыстағы талаптары мен нормаларына сәйкес, оның ішінде СанЕжН 2.1.7.1322-03 «Өндіріс және тұтыну қалдықтарын орналастыруға және залалсыздандыруға қойылатын гигиеналық талаптарға» сәйкес кейінгіде кәдеге жаратумен міндетті жинауға жатады.

АҚАУЛЫҚ СЕБЕБІН ІЗДЕУ ЖӘНЕ ТҮЗЕТУ кофе машинасының жұмысында

Мәселе	Себебі	Жою тәсілі
Кофе машинасы іске қосылмайды	Электр қуаттың болмауы	Қуат кәбілін машинаға қосыңыз және кәбіл айырын жерге тұйықталуы бар кернеуі 220В айнымалы ток розеткасына қосыңыз.
Кофе тым баяу үзілмелі жіңішке ағыншамен ағады.	Ұнтақтау тым ұсақ.	Реттегіштің көмегімен ұнтақтаудың деңгейін орнатыңыз.
Дайындалу тоқтап қалуы мүмкін, ұнтақталған кофе төгіледі.	Сусын беру блогындағы бітеліп қалу	Немесе АСО-ға оны ақылы негізде ауыстыру үшін жүгініңіз.
Сусын дайындалмайды. Дайындалу тоқтап қалады, ұнтақталған кофе контейнерге төгіледі. Бөгде дыбыстар бар	Сусын қоюлығының таңдалған 4 немесе 5 деңгейімен бір мезгілде ұнтақтау тым ірі	Реттегіштің көмегімен ұнтақтаудың деңгейін орнатыңыз. Сусын қоюлығының төмен деңгейін таңдаңыз
Сусынның температурасы тым төмен	Термоблоктарда артық қақ пайда болды	Кальцисіздендіруді жүргізіңіз, мүмкін, бірнеше рет шығар.
	Электр қуат желісінде тым төмен кернеу	Желідегі ауытқулардың себебін жойыңыз.
Кофе қалдықтарына арналған контейнерде су	Өте ұсақ ұнтақтауда сусын қоюлығының тым төмен деңгейі таңдалған	Сусын қоюлығының деңгейін жоғарлатыңыз және/немесе ұнтақтаудың неғұрлым ірі деңгейін баптаңыз
	Бұқтыру торабының сақиналы төсемдерінің тозуы	Авторизацияланған Сервистік Орталыққа ретті техникалық қызмет көрсетуі үшін (ақылы негізде) жүгініңіз
Бұқтыру торабының бөлігіннен бөгде дыбыстар шығады	Бұқтыру торабы ластанған	Бұқтыру торабына тазалау жүргізіңіз
Батырмалар басқанда әрекет етпейді	Жүйелік іркіліс	Желіден ажыратып және қайта қосып, кофе машинасын қайта жүктеңіз

АҚАУЛЫҚ СЕБЕБІН ІЗДЕУ ЖӘНЕ ТҮЗЕТУСҮТ көпірткіштің жұмысында

Ақаулық	Ықтимал себептер	Жою тәсілдері
Құрылғы қосылмайды, көрсеткіш өшірулі	1. Желілік кернеу жоқ	Желілік кернеуді тексеріңіз
	2. Ақаулы розетка	Құрылғыны жұмыс істейтін розеткаға қосыңыз
	3. Капучинатор құрылғының корпусының ішіне су кіріп кеткендіктен істен шықты	Қызмет көрсету орталығына хабарласыңыз
Молоко не вспенивается	1. Саңылау дұрыс орнатылмаған	Саптаманы оське мықтап орнатыңыз
	2. Кішкене сүт	Сүтті «MIN» белгісінен жоғары құйыңыз
Молоко пригорает	1. Саңылау орнатылмаған	Саптаманы оське мықтап орнатыңыз
	2. Тым аз сүт	Сүтті «MIN» белгісінен жоғары құйыңыз
	3. Қолданар алдында капучинатор лас болды	Капучинаторды әр қолданғаннан кейін жуыңыз



Сіздің құралды пайдалану кезінде өрттің, электрлік токпен зақымдану немесе жарақат алу қаупінің, сонымен қатар оның сынуының алдын алу үшін осы құралмен жұмыс кезіндегі сақтықтың негізгі шараларын, сонымен қатар электр құралдарымен жұмыс кезіндегі қауіпсіздік бойынша жалпы нұсқауларды сақтаңыз.



Назар аударыңыз! Егер Сіз жоғарыда сипатталған қадамдар көмегімен мәселені өз күшіңізбен шеше алмасаңыз, POLARIS авторизацияланған сервистік орталығына хабарласуды сұраймыз.

ТЕХНИКАЛЫҚ СИПАТТАМАЛАРЫ

РАСМ 2040S— POLARIS сауда маркасының тұрмыстық электрлік кофе машинасы

Қуаты: 1450 Вт

Кернеуі: 240 В

Жиілігі: ~50 Гц

Суға арналған ыдыстың сыйымдылығы – 1,6 л

Қорғаныс класы: I

Ескерту: Өзгерістер мен жақсартуларды енгізудің үздіксіз процесінің салдарынан нұсқаулық пен өнім арасында кейбір айырмашылықтар байқалуы мүмкін. Өндіруші пайдаланушы осыған назар аударады деп үміттенеді.

СЕРТИФИКАТТАУ ТУРАЛЫ АҚПАРАТ

Бұйым КО ТР 004/2011 «Төмен вольтты құралдардың қауіпсіздігі туралы», КО ТР 020/2011 «Техникалық құралдардың электромагниттік үйлесімдігі», ЕАЭО ТР 037/2016 «Электротехника және радиоэлектроника бұйымдарында қауіпті заттардың қолданудағы шектеулер туралы» талаптардың сәйкестігін растау процедурасынан өткен және Кедендік Одақтың мүше мемлекеттері нарығында бұйымдарды ұстаудың бірыңғай белгісімен таңбаланады.

Сертификат нөмірі/сәйкестік декларациясы мен оның қолданылу мерзімі туралы ақпаратты Сіз POLARIS бұйымын сатып алған жерде немесе Өндірушінің Уәкілетті өкілінен ала саласыз



Бұйымның қызмет көрсету мерзімі: 5 жыл.

Кепілді мерзімі: 36 ай сатып алынған күннен бастап.

Өнім табиғи тозуға ұшырайтын және/немесе қызмет ету мерзімі шектеулі және олардың ресурстары таусылғандықтан жоспарлы ақылы ауыстыруға жататын компоненттерді қамтиды. Өндіруші бұл компоненттерге шектеулі кепілдік береді.

Бұл өнімде мыналар:

- Сусындарды тарату тобына, құбырлар мен бу құбырларына арналған тығыздағыштар - 12 ай.
- Қайнату механизмінің, арматура мен қазандықтың тығыздағыштарын тығыздау – 12 ай.
- Толық сыра қайнату механизмі және оның бөліктері - 12 ай.

Дайындалған күні бұйымда сәйкестендіру тақтайшасында көрсетілген

Өндіруші: НИНБО ХЭНСФОРТ ОВЕРСИЗ ЭЙША ЛИМИТЕД

Мекенжайы: № 158 Доншан Лю, Хушан Чжидао, Циси, Чжэцзян провинциясы, ҚХР

Manufacturer: NINGBO HANSFORT OVERSEAS ASIA LIMITED

No. 158 Dongshan Lu, Hushan Jiedao, Cixi City, Zhejiang Province, PRC

Өндірушінің РФ және Кедендік Одақтың мүше мемлекеттеріндегі Импорттаушысы және

Уәкілетті өкілі: "ЭйджиАй Электроникс", ЖШҚ, Ресей, 115419, Мәскеу қ., Орджоникидзе көшесі, 11-үй, 3-құрылыс, 4-қабат I -үй-жай 13-бөлме, Тел. +7 (495) 419-11-78

Бірыңғай анықтамалық қызметтің телефоны 8-800-700-11-78

Зауытта: NINGBO HAWK ELECTRICAL APPLIANCE CO., LTD - НИНБО ХОУК ЭЛЕКТРИКАЛ АППЛАЙНСЕ КО., ЛТД

Ruifeng Road, East Development Zone, Yuelin Street, Fenghua, Zhejiang, China

ЖУЙФЭН РОУД, ИСТ ДЕВЕЛПМЕНТ ЗОНЕ, ЮЭЛИНЬ СТРИТ, ФЭНХУА, ЧЖЭЦЗЯН, Қытай

КЕПІЛДІКТІ МІНДЕТТЕМЕЛЕР

Бұйым: электрлік кофе машинасы

Моделі: PACM 2040S

Осы кепілдік бұйымды сатып алудың расталған күнінен бастап 36 ай бойы әрекет етеді және «Тұтынушылардың құқықтарын қорғау туралы» Кедендік Одақтың мүше мемлекеттерінің Заңдарына сәйкес бұйымға кепілдік қызмет көрсетілуін білдіреді.

1. Өндірушінің кепілдікті міндеттемелері «POLARIS» сауда маркасымен шығарылатын және өндіруші уәкілеттік берген сатушылардан, кепілдік қызмет көрсетілетін елдерде (сатып алу орнына қарамастан) сатып алынған барлық үлгілерге қолданылады.
2. Бұйым пайдалану жөніндегі нұсқаулыққа және қауіпсіздік жөніндегі ережелер мен талаптарды сақтауға қатаң сәйкестікте пайдаланылуы тиіс.
3. Аспаптың құрамында табиғи тозуға ұшырайтын, шектеулі ресурсы бар және аспапқа ретті Техникалық қызмет көрсету шегінде ауыстырылуға жататын құрамдас бөлшектер пайдаланылады. Техникалық қызмет Өндірушінің Авторизацияланған Сервистік Орталығында тұтынушы үшін ақылы негізде жүзеге асырылады.
4. Осы кепілдік тауарды тұтынушыға бергеннен кейін пайда болған келесі кемшіліктерге қатысты болмайды:
 - Химиялық, механикалық немесе өзге де әсер ету, бөгде заттардың, сұйықтықтардың, жәндіктердің және олардың тіршілік ету өнімдерінің бұйымның ішіне түсуінен;
 - Бұйымды оның тікелей міндетінен тыс пайдалануында болатын қате пайдаланылуы, сондай-ақ Пайдалану жөніндегі нұсқаулықтың және қауіпсіздік техникасы ережелерінің талаптарын бұза отырып, бұйымды орнату және пайдаланудан;
 - Құрамында минералды заттар көп мөлшерде болатын суды пайдалану салдарынан әк шөгіндісі, су тасы мен қақ шөгінділерінен.
 - Тұтынушының бұйымның компоненттері мен жүйелерін үнемі тазалау жөніндегі Өндірушінің талаптарын орындамау.
 - Бұйымды ол арналмаған мақсаттарда пайдаланудан;
 - Қалыпты пайдалану, сонымен қатар функционалдық қасиеттеріне әсер етпейтін: сыртқы немесе ішкі беттің механикалық зақымдануы (майысулар, сызаттар, ескірулер), металл түсінің табиғи өзгеруі, оның ішінде құбылмалы және қара дақтардың пайда болуы, сондай-ақ жабынды зақымдалған жерлерде және металдың жабылмаған учаскелерінде металл жемірілуінен;
 - Өңдеу бөлшектерінің, шамдардың, батареялардың, қорғаныс экрандарының, қоқыс жинағыштардың, белбеулердің, щеткалардың және пайдалану мерзімі шектеулі өзге де бөлшектердің тозуынан;
 - Авторизацияланған сервис орталықтары* болып табылмайтын тұлғалар немесе ұйымдар өндірген бұйымды жөндеуіне;
 - Бұйымның тасымалдау кезіндегі, дұрыс пайдаланбау, сондай-ақ бұйымның конструкциясында көзделмеген модификациялармен немесе өз бетінше жөндеумен байланысты зақымдануларынан.

5. Егер бұйымда паспорттық сәйкестендіру тақтайшасы жоқ болса, немесе ондағы деректер жойылған не түзетілген болса, өндіруше кепілдікті міндеттемелер үшін жауапты болмайды.
6. Бұл кепілдік тек жеке тұрмыстық қажеттіліктерге арналған бұйымдарға жарамды және коммерциялық, өнеркәсіптік немесе кәсіби мақсаттарға пайдаланылатын бұйымдарға қолданылмайды.

Назар аударыңыз!! Өндіруші POLARIS бұйымымен адамдарға, үй жануарларына, қоршаған ортаға тікелей немесе жанама келтірілген зиян немесе егер бұл бұйымды пайдалану және орнату ережелерін немесе шарттарын сақтамау, тұтынушының немесе үшінші тұлғалардың қасақана немесе абайсыз әрекеттері нәтижесінде болған жағдайда мүлікке келтірілген зиян үшін жауапты болмайды.

POLARIS бұйымдарына техникалық қызмет көрсету, сапаны тексеру, кепілдік және кепілдік жөндеу бойынша барлық сұрақтар бойынша жақын жердегі POLARIS қызмет көрсету орталығына немесе сатушыға – POLARIS өкілетті дилеріне хабарласыңыз

POLARIS бұйымдарына кепілді жөндеуді тек POLARIS Авторизацияланған сервистік орталықтары жүзеге асырады.

* Авторизацияланған сервистік орталықтардың мекенжайлары Компания сайтында: www.polaris.ru

Кепілдік жөндеу кезінде бұйымды сатып алу күнін растау немесе заңда көзделген өзге де талаптарды ұсыну үшін сізден сатып алу туралы құжаттарды сақтауды сұраймыз.

Мұндай құжаттар болып POLARIS толтырылған кепілдік талоны, кассалық чек немесе Сатушының түбіртегі, Аспаптың атауы мен моделін, сатып алынған күні мен орнын растайтын өзге де құжаттар табылуы мүмкін.

Бұйымды сатып алу күнін растайтын құжат ұсынылмаған кезде кепілдік мерзімі бұйым дайындалған күннен бастап есептеледі.

Дайындалған күні бұйымның артқы қабырғасындағы немесе төменгі бөлігінде орналасқан паспорттық сәйкестендіру тақтайшасында көрсетілген.

